



**REKKORD**

A U D I O

**F 110**

**F 110P**

Operating manual

Руководство пользователя





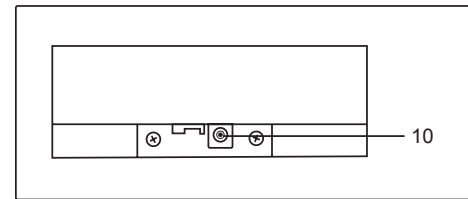
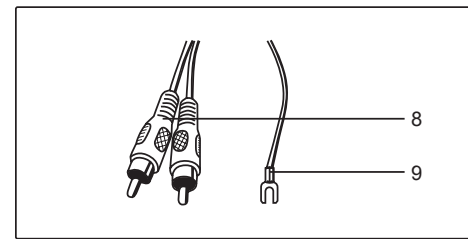
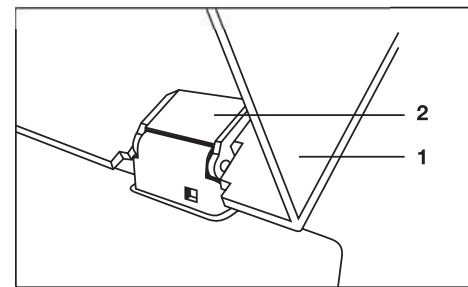
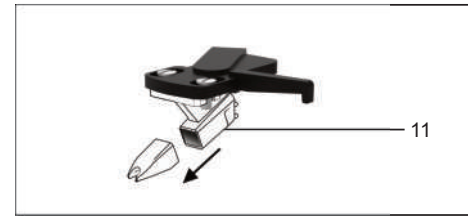
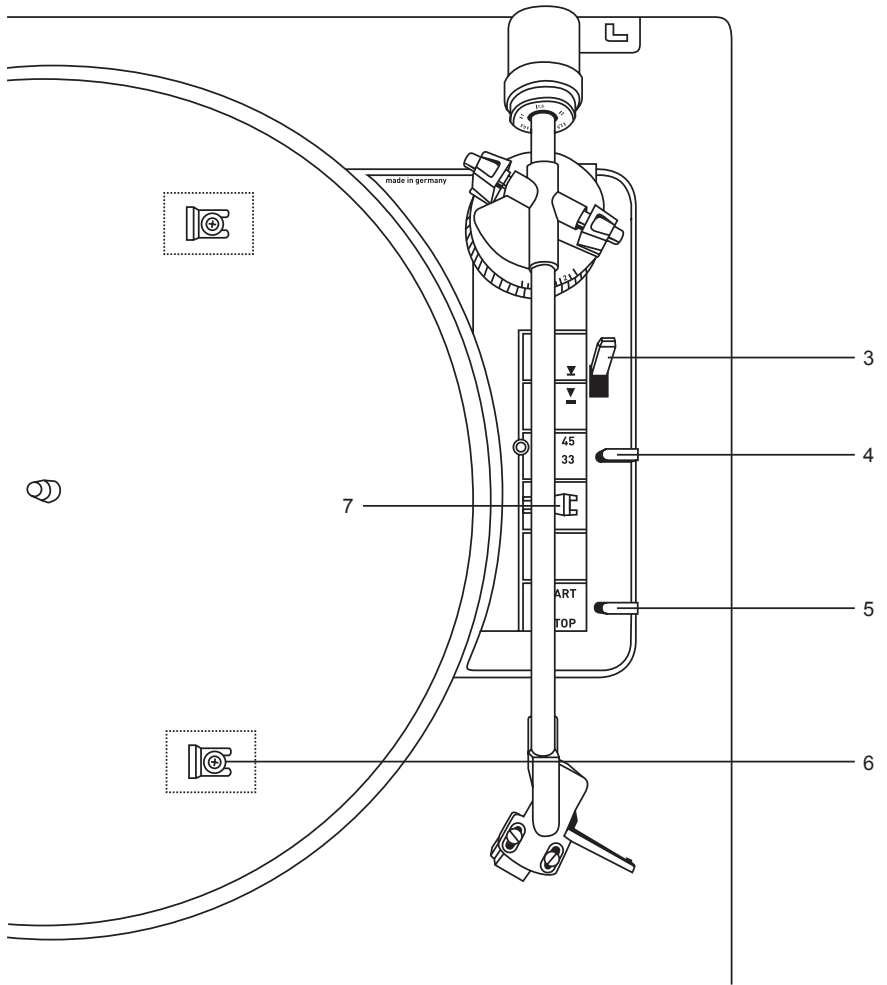

# ENGLISH

- 1 Dustcover
- 2 Hinge
- 3 Cue control
- 4 Speed selector
- 5 Start-Stop-Switch
- 6 Transportation lock
- 7 Tonarm rest
- 8 Phonocable
- 9 Ground
- 10 Socket for power supply
- 11 Stylus

## Preliminary operations

Unpack the unit and all accessories. Please keep the packaging for future use when transporting the device.

Remove the two transport lockings **6** by pressing them sideways (**fig. 1**).

Fit the platter and depress the locking mechanism in its centre until it engages in the groove of the platter spindle (**fig. 2**).

Insert the hinges **2** in the appropriate recesses (**fig. 3**).

Slide the cover **1** parallel to the position of the hinges **2** (opening angle approximately 60°) until it locks in position. In this position, the cover can be removed at any time.

## Power supply

The delivered power supply will be connected to the socket **10** at the back of the device. The mains set, corresponding to the voltage indication on the nameplate has to be plugged in to a power-supply plug either with 230V/50 Hz or 115 V/60 Hz on the primary side.

## Connection to amplifier or preamp (F110)

Connect the phonocables **8** to the phono-magnetic-inputs of the amplifier or preamp (red or black RCA-type plug = right channel, white RCA-type plug = left channel).

Connect Ground **9** to the ground connector of your amplifier or preamp.

## Connection to amplifier (F110 P)

Connect the phonocables **8** to a Line Input (CD/AUX) of your amplifier (red or black RCA-type plug = right channel, white RCA-type plug = left channel).

The Ground **9** has no function in this case.

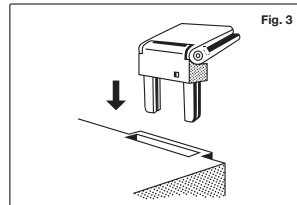
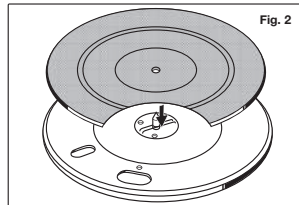
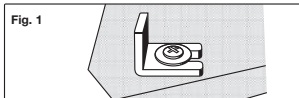

## Automatic start, speed selection 33/45

The speed must be selected according to the record which is in place. If the turntable speed is set to 33 or 45 rpm **4** the record size is automatically selected for the automatic start.

Remove stylus cover forwards for the pick-up stylus and move switch **5** to Start. The pick-up arm automatically lowers onto the record.

## Manual start, stop

The speed must be selected according to the record which is in place. Use switch **6** to select a speed of 33 or 45 rpm.

Remove stylus cover forwards and move lift lever **3** into position **▼**. Now position the tonearm over the lead-in groove of the record. The tonearm can now be lowered slowly onto the record using the cueing lever **3** **▼**, thus preventing damage to your records.

The tonearm can be raised at any position, also for brief interruptions when playing, by using the cue control lever (cueing in position **▼**). The platter continues to rotate in this case.

At the end of record, the tonearm is automatically repositioned back on the tonearm post and the unit is switched off.

— You can also switch off the turntable by setting switch **5** to Stop or setting the cueing lever **3** to position **▼** and repositioning the tonearm on the tonearm rest **7**.

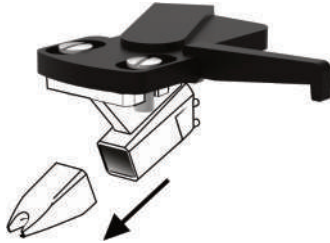

# РУССКИЙ

- 1 Пылезащитная крышка
- 2 Петли
- 3 Рычаг управления положением иглы
- 4 Переключатель скорости
- 5 Переключатель "Пуск-Стоп"
- 6 Транспортировочный замок
- 7 Опора тонарма
- 8 Межблочный кабель RCA
- 9 Заземление
- 10 Гнездо для подключения питания
- 11 Звукосниматель

## Подготовка к работе

Распакуйте устройство и все принадлежности. Сохраняйте упаковку для последующего использования при транспортировке устройства.

Снимите два транспортировочных замка 6, нажав на них сбоку (рис. 1).

Установите диск проигрывателя и нажмите на фиксатор в его центре, пока он не войдет в паз шпинделя диска (рис. 2).

Вставьте петли 2 в соответствующие пазы (рис. 3).

Установите крышку 1 параллельно положению петель 2 (угол открытия примерно 60°) до ее фиксации. В таком положении крышку можно снять в любое время.

## Источник питания

Входящий в комплект блок питания подключается к гнезду 10 (рис. 2) на задней панели устройства. Сетевой приемник, соответствующий напряжению, указанному на заводской табличке, должен быть подключен к розетке с напряжением либо 230 В/50 Гц, либо 115 В/60 Гц на первичной стороне.

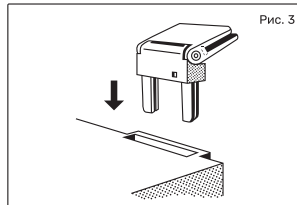
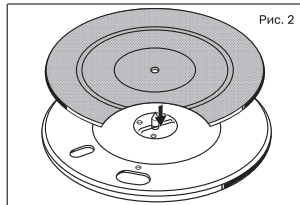
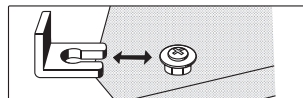
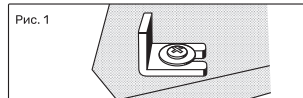

## Подключение к усилителю или предусилителю (F110)

Подключите межблочные кабели 8 к магнитным входам phono усилителя или предусилителя (красный или черный штекер типа RCA = правый канал, белый штекер типа RCA = левый канал).

Подсоедините заземление 9 к разъему заземления усилителя или предусилителя.

## Подключение к усилителю (F110 P)

Подключите межблочные кабели 8 к входу Line (CD/AUX) вашего усилителя (красный или черный штекер типа RCA = правый канал, белый штекер типа RCA = левый канал).

Заземление 9 в этом случае не используется.

## Автоматический запуск, переключение скорости 33/45

Скорость выбирается в соответствии с типом пластинки. Если скорость вращения проигрывателя установлена на 33 или 45 об/мин 4, размер пластинки автоматически определяется для автоматического запуска.

Снимите защитный колпачок с иглы звукоснимателя и переведите переключатель 6 в положение "Пуск" (Start). Тонарм автоматически опускается на пластинку.

## Ручной запуск, остановка

Скорость выбирается в соответствии с типом пластинки. С помощью переключателя 6 выберите скорость 33 или 45 об/мин.

Снимите защитный колпачок с иглы звукоснимателя и переведите рычаг подъема 3 в положение . Переместите тонарм в положение над нужной дорожкой на пластинке. Теперь можно медленно опустить тонарм на пластинку с помощью рычага 3 , защищая таким образом пластинку от повреждения.

Тонарм можно поднять в любое положение, в том числе для кратковременных пауз при воспроизведении, с помощью рычага управления положением иглы (в положении ). В этом случае пластинка продолжает вращаться.

По окончании воспроизведения тонарм автоматически возвращается обратно на опору тонарма, и устройство выключается.

- Также можно выключить проигрыватель, установив переключатель 6 в положение "Стоп" (Stop) или установив рычаг управления положением иглы 3 в положение  и установив тонарм на опору тонарма 7.

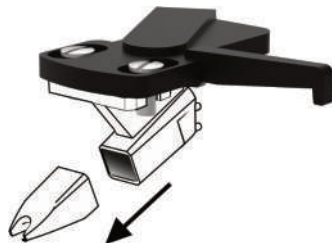

## Safety precautions

### CAUTION!

To prevent the risk of fire or electrical damage, do not expose the device to moisture or rain. Please do not open the device!  
Keep the packaging material, such as plastic foils, away from children. Danger of asphyxiation by misuse.



Disposal of electrical appliances by consumers in private households within the EU

At the end of its lifetime, do not throw the device away with the normal household waste. Ask about the options for environmentally sound disposal at the local authorities, at recycling centers, or where you purchased the device.



This product complies with applicable EU regulations.

## Меры безопасности

### ВНИМАНИЕ!

Во избежание риска возгорания или поражения электрическим током не допускайте попадания воды на устройство. Не открывайте корпус устройства!  
Храните упаковочный материал, например, пластиковую пленку, в недоступном для детей месте. При неправильном использовании существует опасность удушья.



Утилизация электроприборов потребителями в частных домохозяйствах на территории ЕС

По окончании срока службы не выбрасывайте электроприбор вместе с обычными бытовыми отходами. Узнайте о возможностях экологически безопасной утилизации у местных властей, в центрах утилизации или по месту приобретения электроприбора.



Данное устройство соответствует действующим стандартам ЕС.



<b>Technical data</b>	<b>Технические характеристики</b>	
Belt Drive	Ременной привод	
Main voltage	Сетевое напряжение	230 V / 50 Hz 115 V / 60 Hz
Line frequency	Частота сети	50 / 60 Hz
Power equirement	Энергопотребление	1,5 W
Platter speeds (rpm)	Скорость проигрывателя (об/мин)	33, 45
Wow and flutter	Отклонение скорости WRMS/DIN	+/- 0,1 / 0,04 %
Signal-to-noise ratio (DIN 45500)	Отношение сигнал/шум (DIN 45500)	
Rumpel unweighted signal-to-noise	Относительный уровень помех	42 dB
Rumpel weighted signal-to-noise	Относительный уровень шумов	65 dB
Effective tonearm length	Эффективная длина тонарма	211 mm
Offset angle	Угол смещения	26°
Overhang	Вынос	19,5 mm
Tangential tracking error	Отклонение тангенциального следования	0,15° / cm Rad.
Cartridge	Звукосниматель	OM 10
Tracking force	Рекомендуемая прижимная сила	15 mN (1,5g)
Frequency range	Частотная характеристика	20 Hz - 20 kHz
Output	Коэффициент передачи	4 mV / 1000 Hz, 5 cm/sec.
Tracking capability	Точность положения	70 um
Cartridge weight	Вес звукоснимателя	5 g
Dimensions (WxHxD)	Размеры (ШxВxГ)	430 x 365 x 130 mm





# REKKORD

A U D I O

Производитель: Аудио Тюнинг Вертрибс ГмбХ,  
Маргаретенштрассе 98, 1050, Вена, Австрия

Импортер и организация, уполномоченная на  
принятие претензий: ООО "Бизнес-фабрика",  
123458 г. Москва, ул. Маршала Прошлякова,  
д. 30, офис 503, +7 495 787 5900.

Товар сертифицирован для использования на  
территории Таможенного Союза без каких-либо  
ограничений. Соответствует требованиям ТР ТС  
004/2011 «О безопасности низковольтного  
оборудования» и ТР ТС 020/2011  
«Электромагнитная совместимость технических  
средств».

Срок гарантии: 12 месяцев.

Срок службы: 12 месяцев.

Сделано в Германии.



## ГАРАНТИЙНЫЙ ТАЛОН

Информация об устройстве:

Модель:	
Серийный номер:	
Дата продажи:	срок гарантии - 1 (один) год с даты продажи

Информация о продавце:

Название торговой организации:	
Телефон торговой организации:	
Адрес, e-mail:	

Подпись продавца: \_\_\_\_\_

Подпись покупателя: \_\_\_\_\_

М.П.

Изделие получил в исправном состоянии и в полной комплектации.  
С условиями гарантии ознакомлен и согласен.

**ВНИМАНИЕ! Гарантийный талон недействителен без  
печати продавца.**



## **More info**

[www.rekkord-audio.com](http://www.rekkord-audio.com)

## **Ask us**

Technical questions: [support@rekkord-audio.com](mailto:support@rekkord-audio.com)

General questions: [info@rekkord-audio.com](mailto:info@rekkord-audio.com)

## **REKKORD Audio**

a Division of Audio Tuning Vertriebs GmbH

Billing address:

Margaretenstrasse 98

A-1050 Wien

AUSTRIA

Headquarter & Logistics:

Wirtschaftspark A5 Mistelbach/Wilfersdorf

Analogweg 1, 2130 Mistelbach

AUSTRIA