

marantz

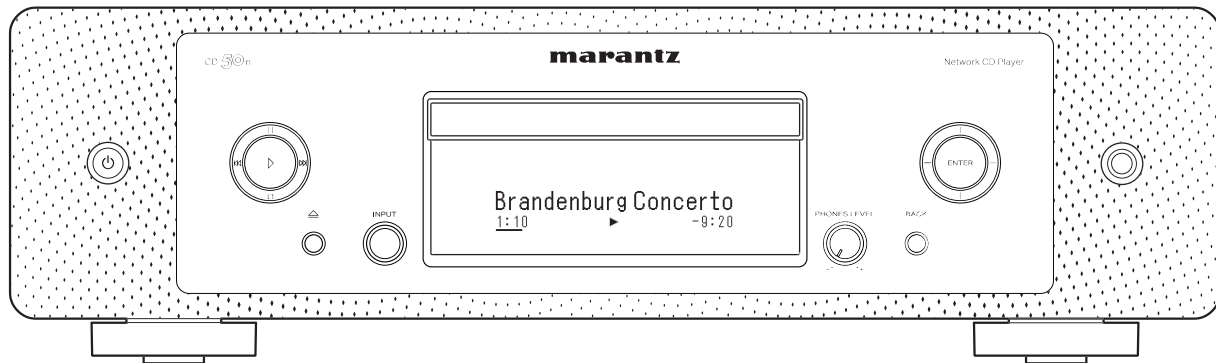

CD50n | Сетевой CD-плеер

Руководство пользователя

Комплект поставки	7
Установка батареек	8
Диапазон действия пульта ДУ	8
Наименования и назначение составных частей	9
Передняя панель	9
Задняя панель	12
Пульт дистанционного управления	15

Соединения

Соединение с усилителем	21
Подключение усилителя Marantz	22
Подсоединение телевизора	27
Подключение данного устройства к клемме HDMI ARC телевизора	27
Подключение данного устройства к оптическому или коаксиальному разъему телевизора	29
Соединение с устройством с цифровыми разъемами аудиовходов	31
Соединение с устройством с цифровыми разъемами аудиовыходов	32
Подключение ПК или Mac	33
Подсоединение запоминающего устройства USB к порту USB	34
Подключение к домашней сети (LAN)	35
Проводная ЛВС	35
Беспроводная ЛВС	36
Подключение устройства внешнего управления	37
Разъем FLASHER IN	37
Разъемы REMOTE CONTROL	38
Подключение кабеля питания	40



Воспроизведение

Базовая эксплуатация	42
Включение питания	42
Переключение питания в режим ожидания	42
Выбор источника входного сигнала	43
Прослушивание интернет-радио	44
Прослушивание интернет-радио	45
Воспроизведение файлов с ПК или NAS	46
Воспроизведение файлов с ПК или NAS	47
Воспроизведение с запоминающего устройства USB	49
Воспроизведение файлов с запоминающих устройств USB	50
Прослушивание музыки на устройстве Bluetooth	52
Прослушивание музыки на устройстве Bluetooth	53
Сопряжение с другими Bluetooth-устройствами	54
Повторное подключение к данному устройству с Bluetooth-устройства	55
Прослушивание аудио через Bluetooth-наушники	56
Прослушивание аудио через Bluetooth-наушники	57
Повторное подключение к Bluetooth-наушникам	58
Отключение Bluetooth-наушников	58

Получение приложения HEOS	59
Настройка приложения HEOS при первом использовании с помощью встроенного устройства HEOS	60
Добавление регистрации встраиваемых устройств HEOS в приложении HEOS	61
HEOS Аккаунт	62
Воспроизведение при помощи служб потоковой передачи музыки	63
Прослушивание одной и той же музыки в нескольких помещениях	66
Воспроизведение компакт-дисков	70
Воспроизведение компакт-дисков	70
Воспроизведение треков в заданном порядке (запрограммированное воспроизведение)	72
Воспроизведение дисков DATA CD	73
Воспроизведение файлов	74



Воспроизведение с цифрового входа	76
Подключение и воспроизведение с телевизора или цифрового устройства (HDMI/коаксиальный/оптический)	76
Подключение и воспроизведение с компьютера (USB-DAC)	78
Функция AirPlay	88
Воспроизведение музыки с iPhone, iPod touch или iPad	89
Воспроизведение музыки с iTunes на этом устройстве	89
Воспроизводите композицию со своего iPhone, iPod touch или iPad на различных синхронизированных устройствах (AirPlay 2)	90
Функция Spotify Connect	91
Воспроизведение музыки Spotify на этом устройстве	91
Удобные функции	92
Воспроизведение Избранное HEOS	93
Добавление к Избранное HEOS	93
Удаление Избранное HEOS	94
Регулировка яркости дисплея	94
Использование таймера сна	95

УСТАНОВКИ

Карта меню	96
Управление меню	98
Ввод символов	99
Использование кнопок с цифрами	99
Использование кнопок курсора	100
Аудио	102
Фильтр	102
Lock Range	102
Уровень линейного выхода	103
Настраиваемый выход	105
Предел громкости	106
Цифровой выход	106
Регулятор усиления звука в Наушниках	107
ТВ	108
ТВ вход	108
Управление выключением по HDMI	109
Общее	110
Язык	110
Auto-Standby	110
Синхронизация включения	111
Информация	111
Сброс	111



Сеть	112
Сетевая информация	112
Сеть и USB-A	112
Wi-Fi	112
Bluetooth	113
Сетевое управление	114
Настройка AirPlay	114
Подключение к сети с помощью кнопки WPS на маршрутизаторе	115
Изменение функции кнопок громкости на пульте дистанционного управления	116
Установка режима работы пульта дистанционного управления на режим работы сетевого CD-плеера	117
Установка режима работы пульта дистанционного управления на режим работы усилителя	117

Рекомендации

Рекомендации	119
Устранение неполадок	121
Питание не включается/питание выключено	122
Не работает пульт дистанционного управления	123
На дисплее устройства нет изображения	123
Нет звука	124
Звук прерывается или возникает шум	125
Параметры звука не соответствуют желаемым	126
Невозможно запустить воспроизведение AirPlay	127
Невозможно запустить воспроизведение с запоминающих устройств USB	128
Невозможно запустить воспроизведение с Bluetooth	129



Не воспроизводится Интернет-радио	131
Не воспроизводятся музыкальные файлы на компьютере или в сетевом хранилище (музыкальный сервер)	132
Невозможно запустить воспроизведение различных интерактивных услуг	133
Невозможно подключиться к беспроводной сети ЛВС	133
Невозможно воспроизвести диски	134
Не воспроизводятся музыкальные файлы на персональных компьютерах или компьютерах Mac (USB-DAC)	135
Невозможно запустить воспроизведение аудио с цифровых устройств (HDMI ARC/коаксиальные/оптические)	136
Источник входного сигнала переключается на "HDMI", "Optical" или "Coaxial"	136
Функция управления HDMI не работает	136
Обновить сообщения об ошибках	137
Сброс настроек сети	138
Восстановление заводских настроек	139

Приложение

Воспроизведение дисков	140
Файлы	140
Порядок воспроизведения музыкальных файлов	141
Сведения о дисках и файлах	141
Воспроизведение с запоминающих устройств USB	142
Меры предосторожности при использовании носителей	144
Вставка диска	144
Как обращаться с носителем	145
Очистка дисков	145
Цифровой вход	146
Воспроизведение с устройства Bluetooth	146
Воспроизведение файлов, хранящихся на компьютере и сетевом хранилище	147
Воспроизведение Интернет-радио	148
Режим запоминания настроек при выключении	148
Сведения о HDMI	149
Словарь терминов	150
Сведения о торговых марках	154
Технические характеристики	155
Предметный указатель	160



Благодарим за приобретение устройства Marantz.

Чтобы гарантировать его бесперебойную работу, пожалуйста, внимательно прочтите настоящее руководство пользователя, прежде чем приступить к эксплуатации изделия.

Ознакомившись с руководством, используйте его в дальнейшей работе с устройством.

Комплект поставки

Убедитесь в наличии следующих компонентов в комплекте поставки изделия.

 <p>Краткое руководство пользователя</p>	 <p>Правила техники безопасности</p>	 <p>Меры предосторожности при использовании батарей</p>	 <p>Примечания по радио</p>
 <p>Сетевой шнур</p>	 <p>Пульт дистанционного управления (RC003PMND)</p>	 <p>2 элемента питания R03/AAA</p>	 <p>Звуковой кабель</p>
 <p>Кабель для разъема дистанционного управления</p>	 <p>Внешние антенны для подключения по Bluetooth/беспроводной связи</p>		



Установка батареек

- 1 Подвиньте заднюю крышку в направлении стрелки и снимите ее.

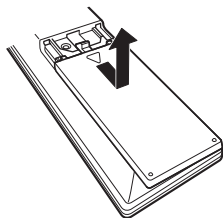

- 2 Вставьте две батареи в отсек для батарей надлежащим образом как показано.

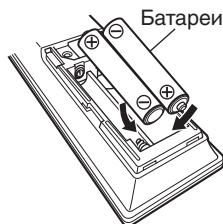

- 3 Вставьте заднюю крышку на место.

ПРИМЕЧАНИЕ

- Чтобы предотвратить ущерб или утечку жидкости из батареек:
 - Запрещается пользоваться новой батареей вместе со старой.
 - Запрещается пользоваться батарейками разных типов.
- Извлекайте батарейки из пульта ДУ при продолжительном перерыве в его использовании.
- В случае утечки жидкости из батареек тщательно вытрите жидкость в отсеке для батареек и вставьте новые батарейки.

Диапазон действия пульта ДУ

При управлении направляйте пульт ДУ на датчик ДУ.

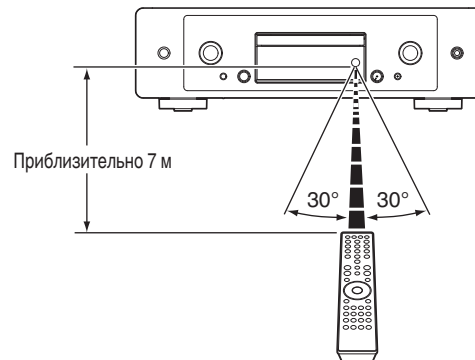

Наименования и назначение составных частей

Передняя панель

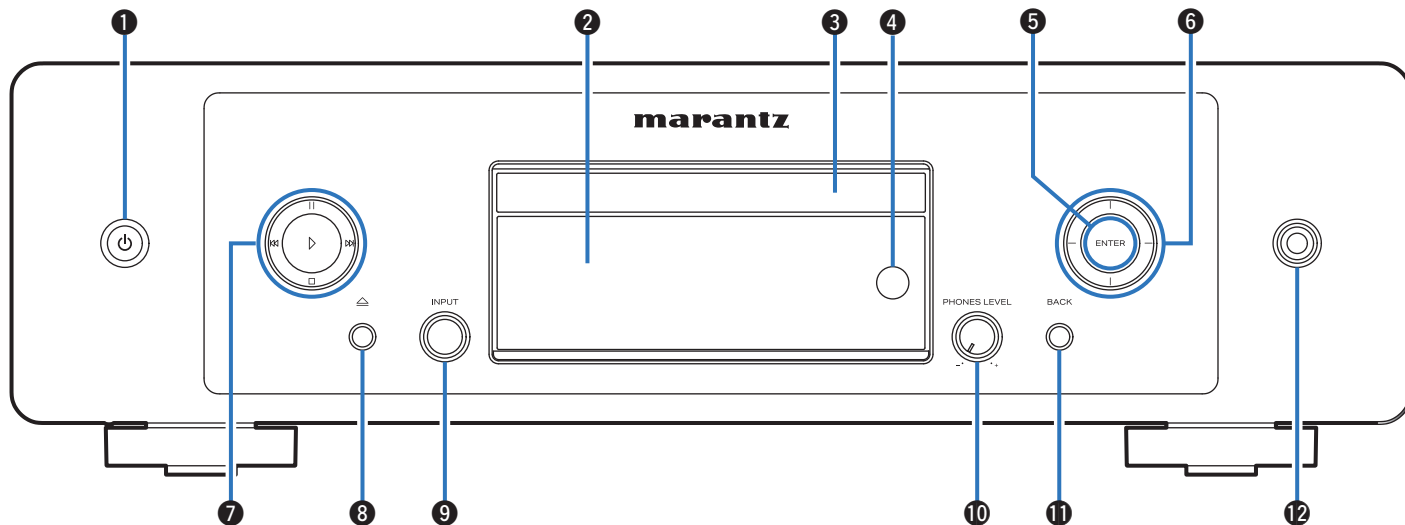

Подробности можно узнать на следующей странице.



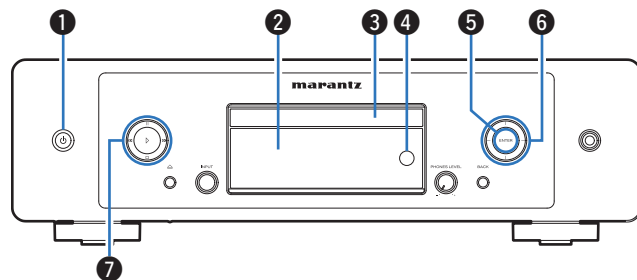

1 Кнопка питания (⏻)

Используется для включения и выключения питания (режим ожидания). (👉 стр. 42)

2 Дисплей

Используется для отображения информации.

3 Лоток для диска

Используется для установки диска. (👉 стр. 144)

4 Датчик пульта ДУ

Используется для приема сигналов от пульта дистанционного управления. (👉 стр. 8)

5 Кнопка ENTER

Воспроизведение и приостановка дорожек, а также переход к выбранному содержимому.

6 Кнопки курсора

Используются для выбора пунктов.

7 Системные кнопки

Используются для управления воспроизведением.

- Кнопка воспроизведения (▶)

При нажатии кнопки в режиме приостановки или остановки воспроизведения будет продолжено воспроизведение последней композиции.

- Кнопка паузы (||)

Нажмите данную кнопку для приостановки текущего воспроизведения.

- Кнопка ускоренного перехода вперед (⏭)

Нажмите данную кнопку во время воспроизведения для перехода к следующей композиции.

- Кнопка ускоренного перехода назад (⏮)

Нажмите данную кнопку во время воспроизведения для повторного воспроизведения текущей композиции или воспроизведения предыдущей композиции.

- Кнопка остановки (□)

Нажмите данную кнопку для остановки воспроизведения.



- В зависимости от источника входного сигнала и онлайн-сервиса операция не может быть выполнена.



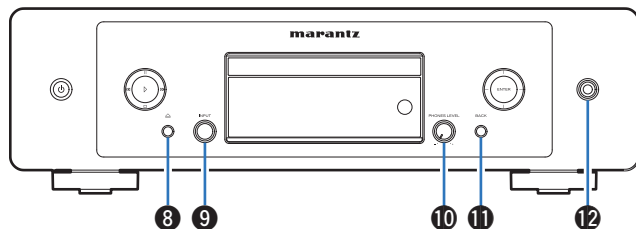

- 8 Кнопка открытия/закрытия лотка для диска (⏏)**
Открывает и закрывает лоток для диска. (👉 стр. 70)
- 9 Регулятор переключения INPUT**
Используется для выбора источника входного сигнала.
- 10 Ручка регулировки уровня громкости наушников (PHONES LEVEL)**
Регулирует уровень громкости наушников.
- 11 Кнопка BACK**
Возвращает к предыдущему пункту.
- 12 Разъем для наушников**
Используется для подключения наушников.

ПРИМЕЧАНИЕ

- Чтобы предотвратить ухудшение слуха, не следует слишком высоко поднимать уровень громкости при использовании головных телефонов.



Задняя панель

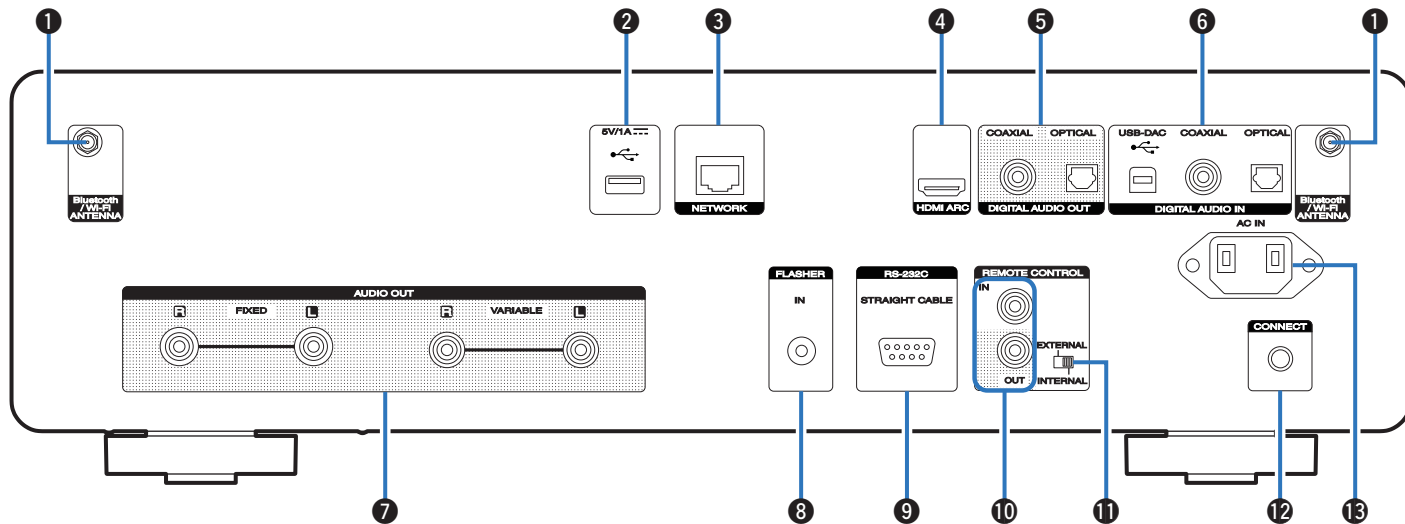

Подробности можно узнать на следующей странице.

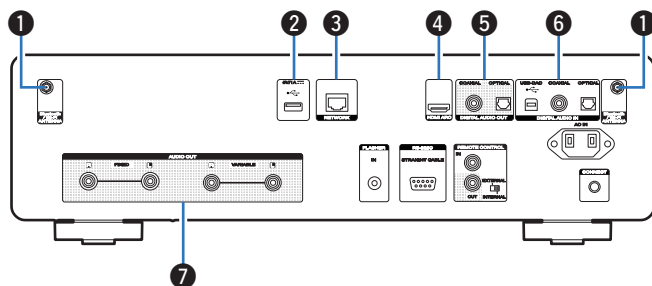

1 Разъемы для антенн Bluetooth/беспроводной ЛВС

Используются для подключения внешних антенн для соединения по Bluetooth/беспроводной связи при подключении к сети посредством беспроводной ЛВС или к портативному устройству посредством Bluetooth. (☞ стр. 36)

- ① Поместите внешние антенны для соединения по Bluetooth/беспроводной связи ровно в винтовой контакт на задней стороне устройства.
- ② Поверните их по часовой стрелке, пока антенны не будут полностью подключены.
- ③ Поверните антенны вверх для наилучшего приема сигнала.

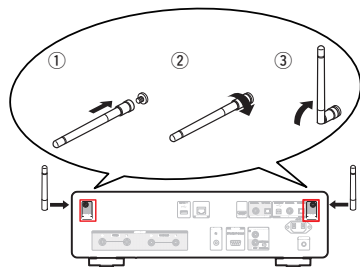

2 USB-порт (☞)

Используется для подключения USB-накопителей (запоминающих устройств USB).

(☞ стр. 34)

3 Разъем NETWORK

Используется для подключения к кабелю локальной сети при подключении к проводной локальной сети. (☞ стр. 35)

4 Разъем HDMI (HDMI ARC)

Используйте для подключения телевизора, совместимого с функцией ARC. (☞ стр. 27)

5 Разъемы DIGITAL AUDIO OUT

Используется для подключения усилителя или цифро-аналогового преобразователя, в которых имеются разъемы цифрового входа.

(☞ стр. 31)

6 Разъемы DIGITAL AUDIO IN

- Служит для подключения телевизора посредством оптического или коаксиального цифрового разъема. (☞ стр. 29)

- Используются для подключения устройств, оборудованных цифровыми выходными аудиоразъемами. (☞ стр. 32)
- Используются для подключения к компьютеру. (☞ стр. 33)

7 Разъемы AUDIO OUT

Используются для подключения устройств, оборудованных аналоговыми входными разъемами, или внешнего усилителя мощности. (☞ стр. 21)



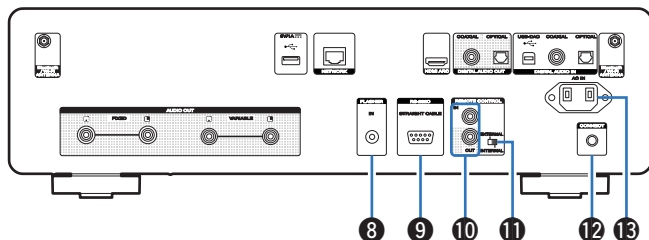

8 Разъем FLASHER IN

Используется для подключения блока управления и др. (☞ стр. 37)

9 Разъем RS-232C

Используется для подключения устройств контроллера домашней автоматизации, подходящих к разъемам RS-232C. Обратитесь к руководству пользователя контроллера домашней автоматизации для получения дополнительной информации о функциях последовательного управления данным устройством.

Предварительно выполните описанные ниже операции.

- ① Выключите данное устройство.
- ② Выключите данное устройство с помощью внешнего устройства управления.
- ③ Убедитесь в том, что устройство находится в режиме ожидания.

10 Разъемы REMOTE CONTROL

Используются для подключения к аудиоустройству Marantz, поддерживающему функцию дистанционного управления. (☞ стр. 38)

11 Переключатель EXTERNAL/INTERNAL

Переместите переключатель в положение “EXTERNAL” для управления устройством посредством направления пульта дистанционного управления на усилитель, подключенный через разъем дистанционного управления. (☞ стр. 38)

12 Кнопка CONNECT

Используется для настройки Wi-Fi. (☞ стр. 115)

13 Вход AC (AC IN)

Используется для подключения шнура питания. (☞ стр. 40)



Пульт дистанционного управления

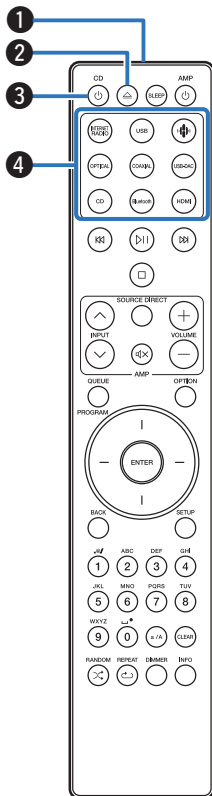

Пульт ДУ, прилагаемый к данному устройству, может использоваться для управления усилителем Marantz.

- “Управление усилителем” (👉 стр. 19)

■ Управление данным устройством

- 1 Передатчик сигнала дистанционного управления**
Используется для передачи сигналов от пульта дистанционного управления. (👉 стр. 8)
- 2 Кнопка открытия/закрытия лотка для диска (⏏)**
Открывает и закрывает лоток для диска. (👉 стр. 70)
- 3 Кнопка питания (CD ⏻)**
Используется для включения и выключения питания (режим ожидания). (👉 стр. 42)
- 4 Кнопки выбора источника входного сигнала**
Используются для выбора источника входного сигнала. (👉 стр. 43)



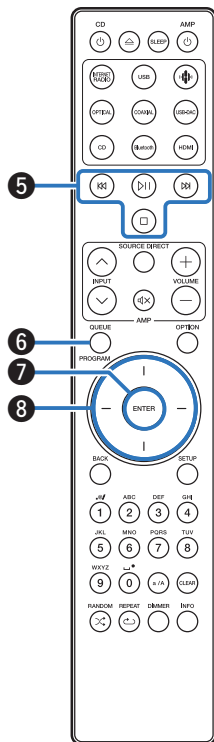

5 Системные кнопки

Используются для выполнения операций воспроизведения.

- Кнопка воспроизведения/паузы (⏮/⏭)
Нажмите данную кнопку для приостановки текущего воспроизведения. При нажатии кнопки в режиме приостановки или остановки воспроизведения будет продолжено воспроизведение последней композиции.
- Кнопка ускоренного перехода вперед (⏭)
Нажмите данную кнопку во время воспроизведения для перехода к следующей композиции.
- Кнопка ускоренного перехода назад (⏮)
Нажмите данную кнопку во время воспроизведения для повторного воспроизведения текущей композиции или воспроизведения предыдущей композиции.
- Кнопка остановки (⏸)
Нажмите данную кнопку для остановки воспроизведения.



- В зависимости от источника входного сигнала и онлайн-сервиса операция не может быть выполнена.

6 Кнопка QUEUE

Используется для отображения очереди.

- “Прослушивание интернет-радио” (📶 стр. 44)
- “Воспроизведение файлов с ПК или NAS” (📁 стр. 46)
- “Воспроизведение с запоминающего устройства USB” (📀 стр. 49)

Кнопка PROGRAM

Используется для задания программы воспроизведения. (📖 стр. 72)

7 Кнопка ENTER

Определяет выбор.

8 Кнопки курсора

Используются для выбора пунктов.



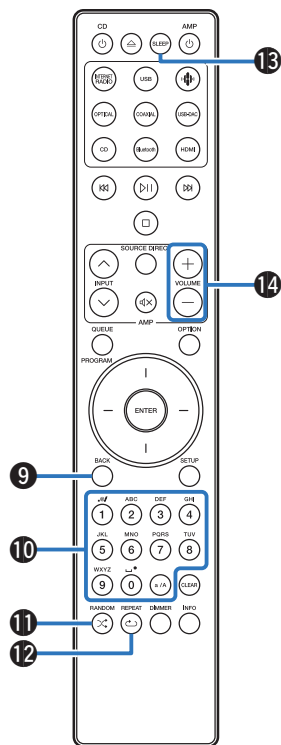

9 Кнопка BACK

Возвращает к предыдущему пункту.

10 Кнопки с цифрами/буквами (0 – 9, a/A)

Используются для ввода букв или цифр на устройстве. (☞ стр. 99)

11 Кнопка RANDOM (X)

Используется для переключения на режим случайного воспроизведения.

12 Кнопка REPEAT (↶)

Переключает в режим повторного воспроизведения.

13 Кнопка SLEEP

Используется для установки таймера сна. (☞ стр. 95)

14 Кнопки VOLUME (+/-)

Позволяют настроить уровень громкости аудиосигнала на выходе из клемм аналогового аудиовыхода (VARIABLE) данного устройства. Эта функция включена, когда в качестве режима регулировки уровня громкости на пульте ДУ задан режим управления сетевым CD-плеером. (☞ стр. 116)



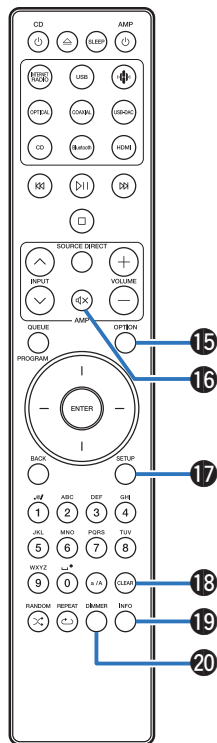

15 Кнопка OPTION

- Отображает на дисплее меню опций.



- Меню опций не отображается для некоторых источников входного сигнала.
- Используется для переключения диапазона воспроизведения на CD с данными. (👉 стр. 75)

16 Кнопка MUTE (🔇)

Позволяет отключить звук аудиосигнала на выходе из клемм аналогового аудиовыхода (VARIABLE) данного устройства. Эта функция включена, когда в качестве режима регулировки уровня громкости на пульте ДУ задан режим управления сетевым CD-плеером. (👉 стр. 116)

17 Кнопка SETUP

Меню настройки отображается на дисплее. (👉 стр. 98)

18 Кнопка CLEAR

Отменяет настройки.

19 Кнопка информации (INFO)

Переключение информации о дорожке, отображающейся на дисплее в процессе воспроизведения.

20 Кнопка DIMMER

Регулировка яркости дисплея данного устройства. (👉 стр. 94)



■ Управление усилителем

Можно управлять усилителем Marantz.

1 Кнопки INPUT (↕)

2 Кнопка MUTE (⏻)

3 Кнопка питания (AMP ⏻)

4 Кнопка SOURCE DIRECT

5 Кнопки VOLUME (+/-)

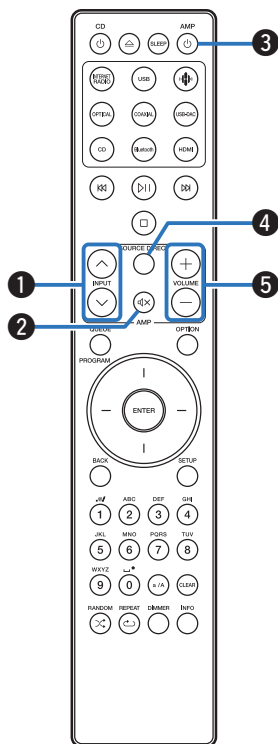

- Пульт дистанционного управления может не работать с некоторыми продуктами.
- 2 и 5 можно регулировать, когда режим работы пульта дистанционного управления установлен на режим работы усилителя (заводская настройка по умолчанию). (☞ стр. 116)



■ Содержание









Соединение с усилителем	21
Подсоединение телевизора	27
Соединение с устройством с цифровыми разъемами аудиовходов	31
Соединение с устройством с цифровыми разъемами аудиовыходов	32
Подключение ПК или Mac	33
Подсоединение запоминающего устройства USB к порту USB	34
Подключение к домашней сети (LAN)	35
Подключение устройства внешнего управления	37
Подключение кабеля питания	40

ПРИМЕЧАНИЕ

- Не включайте устройство в розетку, пока не будут подсоединены все компоненты.
- Не объединяйте в один жгут шнур питания и соединительные кабели. Это может привести к возникновению фона переменного тока или другим помехам.

■ Кабели, используемые для подключения

К подключаемым устройствам используйте предназначенные им кабели.

Звуковой кабель (входит в комплект поставки)	
Кабель для разъема дистанционного управления (входит в комплект поставки)	
Кабель HDMI (не входит в комплект поставки)	
Оптический кабель (не входит в комплект поставки)	
Коаксиальный цифровой кабель (не входит в комплект поставки)	
USB-кабель (не входит в комплект поставки)	
Сетевая кабель (не входит в комплект поставки)	
Монофонический кабель с мини-штекером (не входит в комплект поставки)	



Соединение с усилителем

В дополнение к нормальным разъемам аналоговых аудиовыходов (FIXED) данное устройство оборудовано разъемами аналоговых аудиовыходов (VARIABLE), которые позволяют регулировать уровень громкости выходного аудиосигнала данного устройства. Подключите усилитель мощности к разъемам аналоговых аудиовыходов (VARIABLE) и нажимайте кнопки VOLUME + — на пульте дистанционного управления для регулирования уровня громкости выходного аудиосигнала данного устройства.

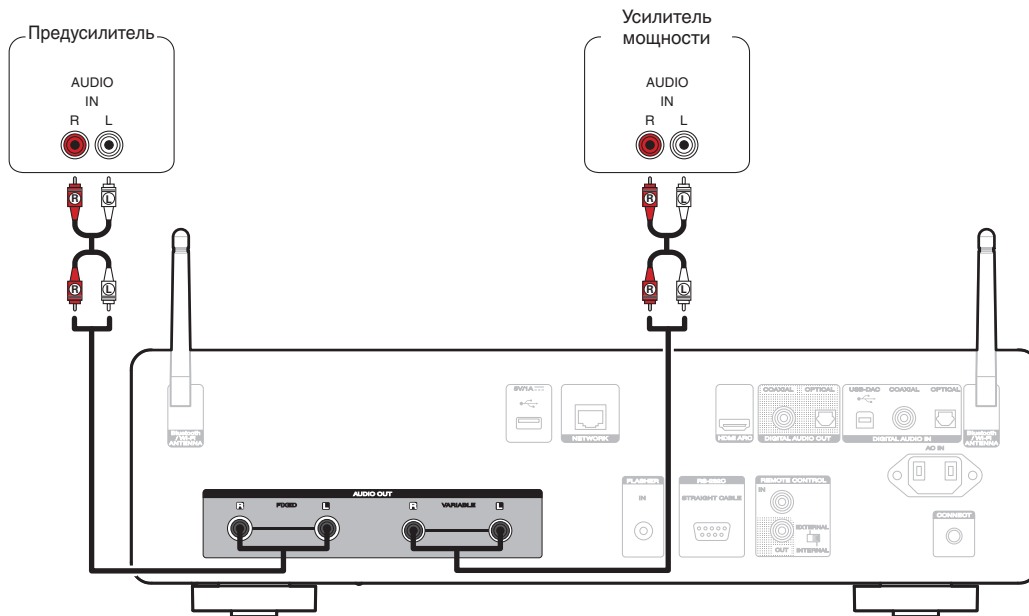

ПРИМЕЧАНИЕ

- Не подключайте усилитель мощности к разъемам аналоговых аудиовыходов (FIXED). Подключение усилителя мощности может привести к повреждению динамиков.
- В меню настроек установите для клеммы аудиовыхода значение "Уровень линейного выхода" – "Измененный" или "Фиксированный". (☞ стр. 103)
- Чтобы настроить уровень громкости выходного аудиосигнала из разъемом аналоговых аудиовыходов (VARIABLE) данного устройства с помощью пульта дистанционного управления, установите режимы работы пульта дистанционного управления кнопок настройки громкости на режим работы сетевого CD-плеера. (☞ стр. 116)
- Чтобы обеспечить оптимальное регулирование громкости при подключении телевизора через разъем HDMI ARC, настоятельно рекомендуется подсоединять усилитель через регулируемый выход данного устройства.



Подключение усилителя Marantz

Если устройство подключено в комбинации с усилителем Marantz, им можно управлять с устройства. (☞ стр. 38)



- Выполнение ряда операций невозможно на некоторых усилителях Marantz.
- Для подключения разъема REMOTE CONTROL IN устройства и разъема REMOTE CONTROL OUT усилителя используйте кабель дистанционного подключения, прилагаемый в комплекте к устройству. (☞ стр. 38)



■ Подключение к входному разъему CD на усилителе

Подключите разъем аналогового аудиовыхода (FIXED) устройства к входному разъему CD усилителя. Громкость усилителя регулируется нажатием кнопок VOLUME + и – на пульте дистанционного управления.

Если между устройством и телевизором имеется соединение HDMI ARC, рекомендуется для удобной регулировки громкости подключить усилитель к разъему аналогового аудиовыхода (VARIABLE) устройства. (☞ стр. 24)

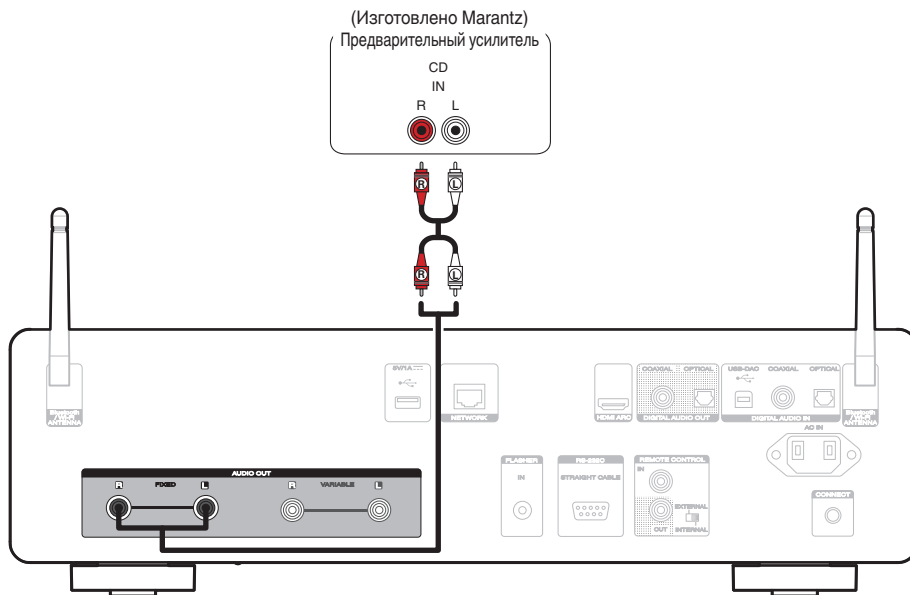

ПРИМЕЧАНИЕ

- Для регулировки громкости усилителя с помощью пульта дистанционного управления, установите режим работы кнопки регулировки громкости на пульте дистанционного управления в рабочий режим усилителя (заводские настройки). (☞ стр. 117)
- Чтобы регулировать громкость усилителя в приложении HEOS, выберите "Уровень линейного выхода" в меню настроек, чтобы установить разъем аудиовыхода на "Фиксированный". (☞ стр. 103)
- Управление громкостью с помощью пульта ДУ телевизора (функция управления HDMI) может оказаться невозможным в зависимости от усилителя Marantz и телевизора, подключенного к этому устройству.



■ Подключите входной разъем усилителя к усилителю мощности

Подключите разъем аналогового аудиовыхода (VARIABLE) устройства к входному разъему усилителя мощности. Громкость аудиосигнала от устройства можно регулировать, нажимая кнопки VOLUME + и — на пульте дистанционного управления.

При наличии соединения HDMI ARC между устройством и телевизором, громкость можно регулировать с помощью пульта дистанционного управления телевизора.

Рекомендуется это соединение, если в качестве усилителя мощности всегда используется усилитель Marantz.

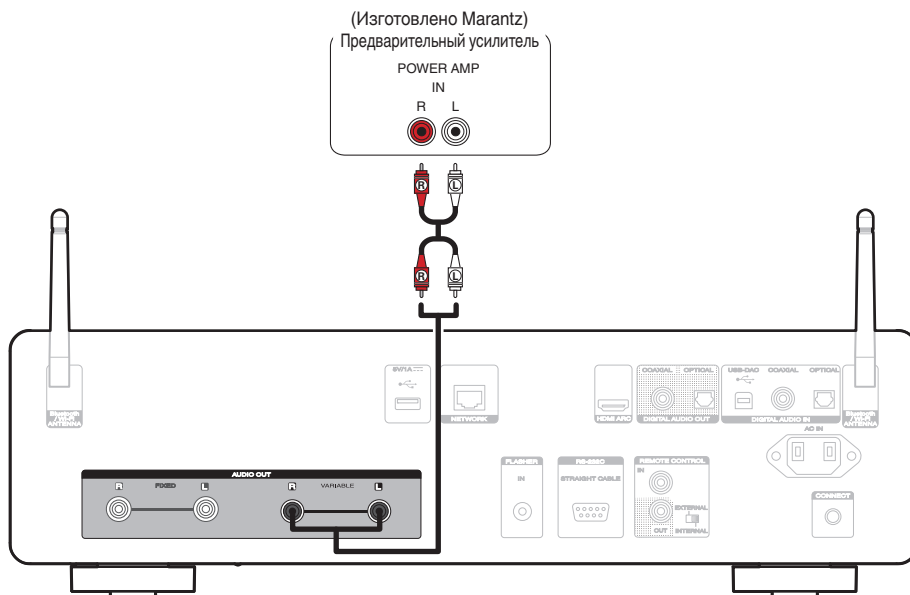

ПРИМЕЧАНИЕ

- Чтобы настроить уровень громкости выходного аудиосигнала из разъема аналогового аудиовыхода (VARIABLE) данного устройства с помощью пульта дистанционного управления, установите режим работы кнопки регулировки громкости на пульте дистанционного управления в режим работы сетевого CD. (☞ стр. 117)
- Чтобы отрегулировать громкость вывода аудиосигнала с аналогового аудиовыхода (VARIABLE) в приложении HEOS или на пульте дистанционного управления телевизора, выберите “Уровень линейного выхода” в меню настроек, чтобы установить разъем аудиовыхода на “Измененный”. (☞ стр. 103)
- Требуется усилитель Marantz с входным разъемом усилителя мощности.



■ Переключите соединение для каждого источника входного сигнала устройства

Когда разъем аналогового аудиовыхода (FIXED) устройства подключен к входному разъему CD усилителя, а разъем аналогового аудиовыхода (VARIABLE) подключен к входному разъему усилителя мощности, то можно настроить разъем аналогового аудиовыхода (VARIABLE/FIXED), используемого для каждого источника входного сигнала устройства.

Например звук CD, может поступать на вход CD усилителя, а звук HDMI ARC — на вход усилителя.

При прослушивании CD, громкость усилителя можно регулировать с помощью кнопок VOLUME + и — на пульте дистанционного управления, а при просмотре телевизора через HDMI ARC, громкость звука, выводимого с устройства, можно регулировать с помощью пульта дистанционного управления телевизора.

Помимо аналогового аудиовхода усилителя Marantz, рекомендуем это подключение в случае использования входного разъема усилителя мощности.



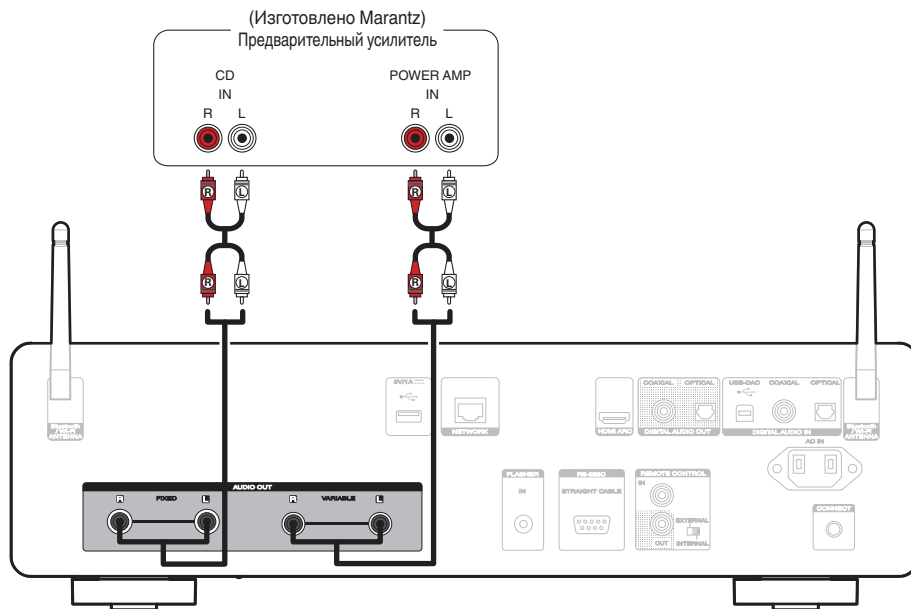

ПРИМЕЧАНИЕ

- Выберите “Уровень линейного выхода” в меню настроек, чтобы установить разъем аудиовыхода на “Пользователь”. (☞ стр. 103)
- Источники входного сигнала, которые можно задать путем выбора “Пользователь” в меню настроек: “HDMI”, “HEOS” и Bluetooth. Другие источники входного сигнала установлены на “Фиксированный”. (☞ стр. 103)
- В случае соединения HDMI ARC с телевизором, для комфортной регулировки громкости рекомендуется установить разъем аудиовыхода на “Изменный” путем выбора “Пользователь” – “HDMI” в меню настроек. (☞ стр. 103)
- Чтобы настроить уровень громкости выходного аудиосигнала из разъема аналогового аудиовыхода (VARIABLE) данного устройства с помощью пульта дистанционного управления, установите режим работы кнопки регулировки громкости на пульте дистанционного управления в режим работы сетевого CD. (☞ стр. 117)
- Требуется усилитель Marantz с входным разъемом усилителя мощности.



Подсоединение телевизора

Данное устройство можно подключать к телевизору, чтобы обеспечить высококачественное воспроизведение звука с телевизора.

Подключение данного устройства к клемме HDMI ARC телевизора

Если клемма HDMI вашего телевизора поддерживает ARC, подключайте через HDMI.

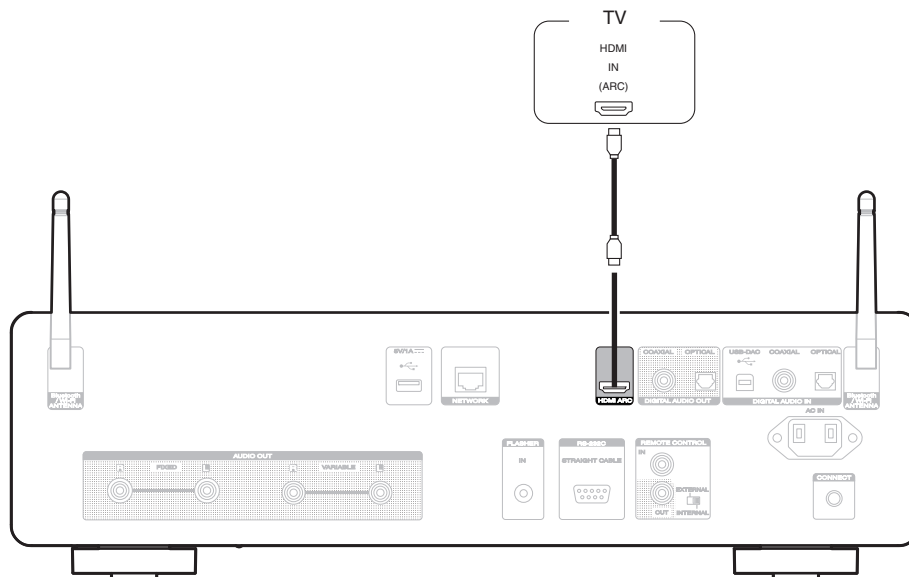



- Подключая данное устройство к телевизору, отключите выходной аудиовыход от внутренних динамиков телевизора. Для получения дополнительной информации см. руководство пользователя имеющегося телевизора.
- При подключении клеммы HDMI ARC данного устройства к телевизору подсоедините ее к входной клемме HDMI телевизора, поддерживающего функцию ARC.
- При подключении к телевизору, не поддерживающему функцию ARC, используйте оптическое или коаксиальное соединение для воспроизведения аудиосигнала телевизора. (🔍 стр. 29)
- Чтобы обеспечить оптимальное регулирование громкости при подключении телевизора через разъем HDMI ARC, настоятельно рекомендуется подсоединять усилитель через регулируемый выход данного устройства. (🔍 стр. 21)

ПРИМЕЧАНИЕ

- Для воспроизведения звука от телевизора через функцию HDMI ARC может использоваться только 2-канальная настройка PCM. Установите "PCM 2ch" в качестве формата аудио в настройках телевизора.
- Линейные сигналы PCM с частотой дискретизации 32 кГц, 44,1 кГц, 48 кГц, 88,2 кГц, 96 кГц, 176,4 кГц или 192 кГц могут служить входными сигналами для этого устройства.
- Не следует подавать на вход сигналы, отличные от PCM, например Dolby Digital, DTS и AAC. Это приведет к возникновению шумов и возможному повреждению акустической системы.

■ Технические характеристики поддерживаемых форматов аудио

См. "Цифровой вход" (🔍 стр. 146).



Подключение данного устройства к оптическому или коаксиальному разъему телевизора

Если клемма HDMI вашего телевизора не поддерживает ARC или если ваш телевизор не оборудован клеммами HDMI, подключите с помощью оптического или коаксиального цифрового кабеля.

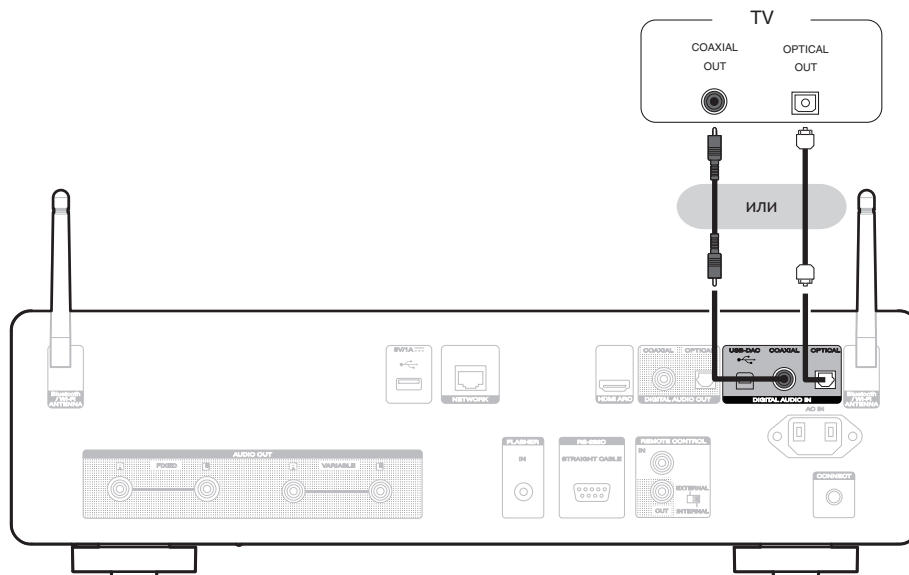



- Подключая данное устройство к телевизору, отключите выходной аудиовыход от внутренних динамиков телевизора. Для получения дополнительной информации см. руководство пользователя имеющегося телевизора.

ПРИМЕЧАНИЕ

- Линейные сигналы PCM с частотой дискретизации 32 кГц, 44,1 кГц, 48 кГц, 88,2 кГц, 96 кГц, 176,4 кГц или 192 кГц могут служить входными сигналами для этого устройства.
- Не следует подавать на вход сигналы, отличные от PCM, например Dolby Digital, DTS и AAC. Это приведет к возникновению шумов и возможному повреждению акустической системы.

■ Технические характеристики поддерживаемых форматов аудио

См. “Цифровой вход” (👉 стр. 146).



Соединение с устройством с цифровыми разъемами аудиовходов

Наслаждайтесь цифровым качеством воспроизведения, подключив к данному устройству усилитель или цифро-аналоговый преобразователь, у которых есть цифровой аудиоразъем.

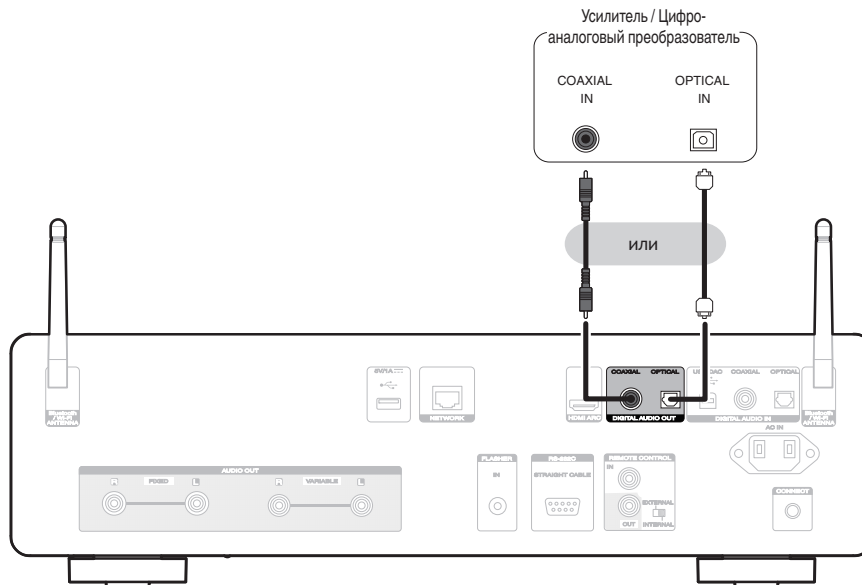

ПРИМЕЧАНИЕ

- Вывод цифрового звука прекращается во время воспроизведения сигналов DSD и сигналов линейных PCM с частотой дискретизации 352,8/384 кГц через порт USB-DAC данного устройства.
- Вывод цифрового звука прекращается во время воспроизведения файлов DSD с накопителя USB и сетей.
- Можно включить/выключить вывод цифрового звука с помощью “Цифровой выход” в меню настроек. (🔧 стр. 106)



Соединение с устройством с цифровыми разъемами аудиовыходов

Используйте данное подключение для входа цифровых аудиосигналов в это устройство и конвертируйте аудиосигналы для воспроизведения с помощью цифро-аналогового преобразователя этого устройства. (👉 стр. 76)

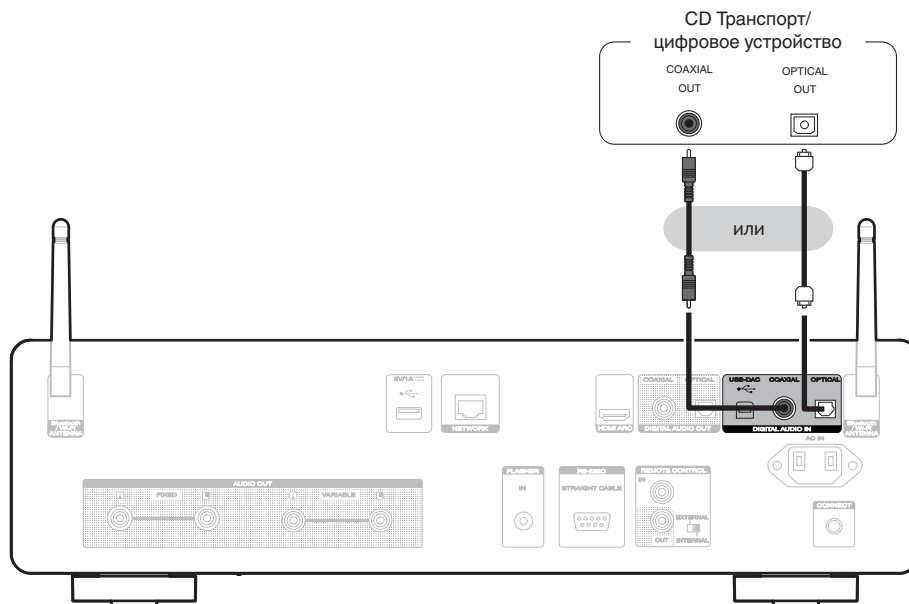

■ Технические характеристики поддерживаемых форматов аудио

См. "Цифровой вход" (👉 стр. 146).



Подключение ПК или Mac

При подключении компьютера через порт USB-DAC на задней панели данного устройства с помощью имеющегося в продаже USB-кабеля подключения, данное устройство может использоваться в качестве цифро-аналогового преобразователя. (👉 стр. 78)

ПРИМЕЧАНИЕ

- Перед тем как подключить это устройство к компьютеру с помощью USB, установите драйвер программного обеспечения на ваш компьютер. (👉 стр. 78)
- Загрузите программный драйвер со страницы CD 50n веб-сайта Marantz.
- Для подключения к компьютеру используйте кабель длиной не более 3 м.

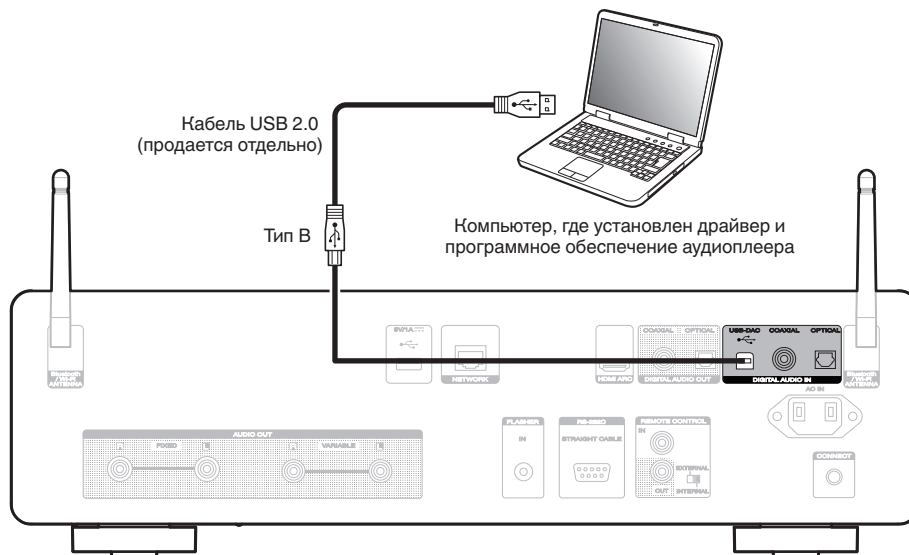

Подсоединение запоминающего устройства USB к порту USB

Инструкции по эксплуатации см. в разделе “Воспроизведение с запоминающего устройства USB” (📖 стр. 49).

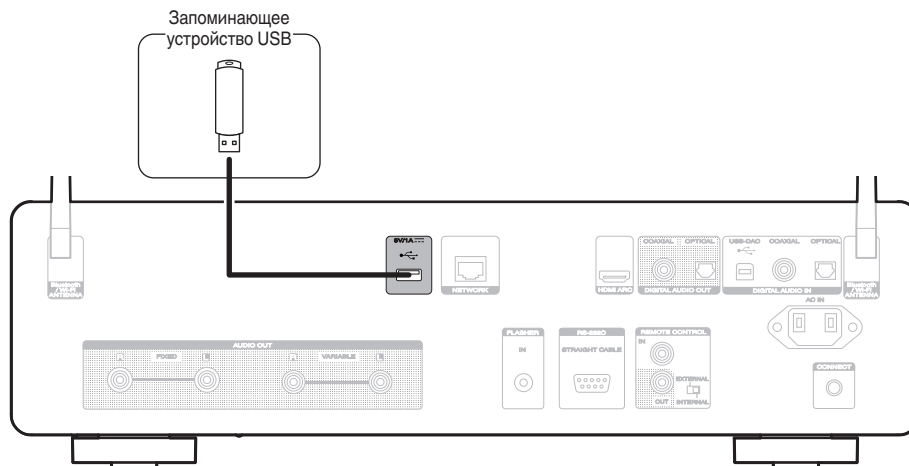

- Компания Marantz не гарантирует, что все запоминающие устройства USB будут работать или получать электропитание. При использовании портативного жесткого диска с USB-соединением, который поставлялся в комплекте с блоком питания, используйте блок питания из комплекта поставки.

ПРИМЕЧАНИЕ

- Запоминающие устройства USB не будут работать через USB концентратор (хаб).
- Данное устройство не поддерживает подключение к компьютеру с помощью кабеля USB через USB-порт на задней панели. Для подключения к компьютеру можно использовать цифровой вход через порт USB-DAC (тип B) на задней панели.
- Запрещается пользоваться кабельными удлинителями при подсоединении запоминающих устройств USB. Это может привести к созданию радиопомех для другой аппаратуры.



Подключение к домашней сети (LAN)

Данное устройство можно подключить к сети при помощи проводной или беспроводной ЛВС.

Для прослушивания различных записей, можно подключить данное устройство к домашней сети (LAN) в порядке, описанном ниже.

- Воспроизведение звука по сети из таких источников, как интернет-радио или ваш медиасервер
- Воспроизведение при помощи служб потоковой передачи музыки
- Использование функции Apple AirPlay
- Управление устройством через сеть
- Использование беспроводной многокомнатной аудиосистемы HEOS
- Обновление встроенного программного обеспечения

По вопросам подключения к интернету обращайтесь к провайдеру интернета или в компьютерный магазин.



- Если на дисплее устройства отображается , это означает, что оно не подключено к сети.

Проводная ЛВС

Для выполнения соединений посредством проводной ЛВС, используйте LAN-кабель, чтобы подключить маршрутизатор к данному устройству как показано на рисунке ниже.

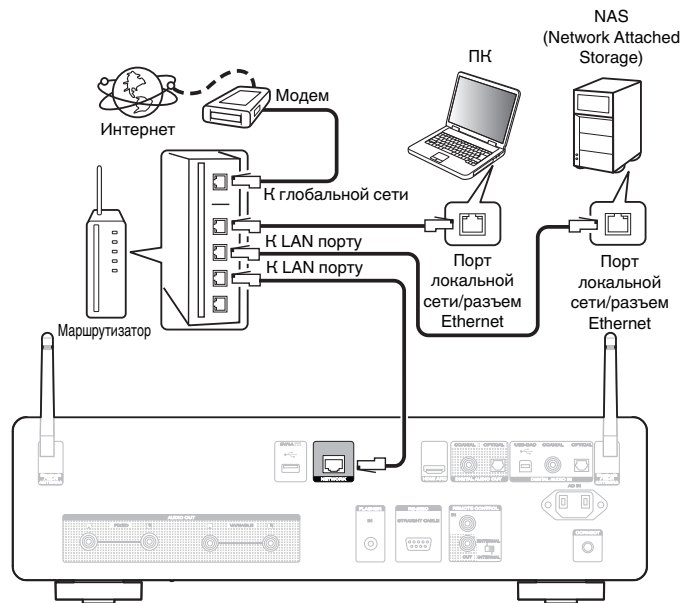

Беспроводная ЛВС

При подключении к сети через беспроводную ЛВС подключите внешние антенны для соединения по Bluetooth/беспроводной связи на задней панели и установите их в вертикальное положение.

Для подключения к беспроводному маршрутизатору LAN загрузите приложение HEOS на смартфон и выполните настройку данного устройства. (📖 стр. 59)



- При совместном использовании с данным устройством мы рекомендуем Вам воспользоваться маршрутизатором, обладающим следующими возможностями:
 - Встроенный сервер DHCP
Эта возможность позволяет автоматически распределять IP адреса в локальной сети.
 - Встроенный коммутатор 100BASE-TX
При подключении нескольких устройств рекомендуется концентратор-коммутатор со скоростью 100 Мбит/с или выше.
- Пользуйтесь только экранированными сетевыми кабелями STP или ScTP LAN (доступны в свободной продаже в магазинах электроники). (рекомендуется CAT-5 или более высокая категория)
- Рекомендуется использовать обычный экранированный кабель LAN. Если используется кабель квартирного типа или неэкранированный кабель, электромагнитный шум может оказывать влияние на другие устройства.

ПРИМЕЧАНИЕ

- Типы маршрутизаторов, которыми можно пользоваться, зависят от требований провайдера интернета. Дополнительные сведения можно получить у интернет-провайдера или у консультантов в магазине электроники.
- Данное устройство несовместимо с протоколом PPPoE. Требуется совместимый с PPPoE маршрутизатор, если Ваша контрактная линия не установлена при помощи PPPoE.
- Запрещается подключать разъем NETWORK непосредственно к порту LAN/Ethernet компьютера.
- Может прерваться обеспечение различных интерактивных услуг без предварительного уведомления.



Подключение устройства внешнего управления

Разъем FLASHER IN

Данным устройством можно управлять путем подключения блока управления или других видов управления к данному устройству.



- Чтобы воспользоваться штекером FLASHER IN, установите переключатель EXTERNAL/INTERNAL на "INTERNAL".



Разъемы REMOTE CONTROL

Следующие функции можно использовать, если данное устройство подключено к усилителю Marantz.

- Управление усилителем через данное устройство с помощью приложения HEOS.
- Управление усилителем через данное устройство с помощью пульта ДУ телевизора (функция управления HDMI).
- Синхронизация работы питания данного устройства и усилителя
 - Одновременно с питанием устройства включается и питание усилителя, а источник входного сигнала усилителя устанавливается на "POWER AMP" или "CD".
 - Если устройство переходит в режим ожидания, то в режим ожидания переходит и усилитель.



- Если в меню настройки для параметра "Уровень линейного выхода" установлено значение "Измененный", источник входного сигнала усилителя переключится на "POWER AMP". Если задано "Фиксированный", источник входного сигнала усилителя переключается на "CD". (📖 стр. 103)
- Если "Уровень линейного выхода" в меню настроек установлен на "Пользователь", переключение источника входного сигнала устройства приведет к переключению источника входного сигнала усилителя на "POWER AMP" или "CD" в соответствии с настройками. (📖 стр. 103)
- Если в меню настроек значение "Синхронизация включения" установлено на "Выкл.", питание усилителя не включится автоматически, даже если это устройство включено. (📖 стр. 111)

Далее сконфигурируйте параметры "Подсоединение" и "Установка".



- Выполнение ряда операций невозможно на некоторых усилителях Marantz.
- Управление громкостью с помощью пульта ДУ телевизора (функция управления HDMI) может оказаться невозможным в зависимости от усилителя Marantz и телевизора, подключенного к этому устройству.

■ Подсоединение

Воспользуйтесь кабелем для разъема дистанционного управления и подключите разъем REMOTE CONTROL IN данного устройства к разъему REMOTE CONTROL OUT усилителя.

■ Установка

Переведите переключатель EXTERNAL/INTERNAL на устройстве в положение "EXTERNAL".

- Эта настройка отключит сенсор дистанционного управления на данном устройстве.
- Для управления устройством направьте пульт на датчик усилителя.



- Чтобы использовать данное устройство самостоятельно, без подключения усилителя, переместите переключатель в положение "INTERNAL".



Это устройство

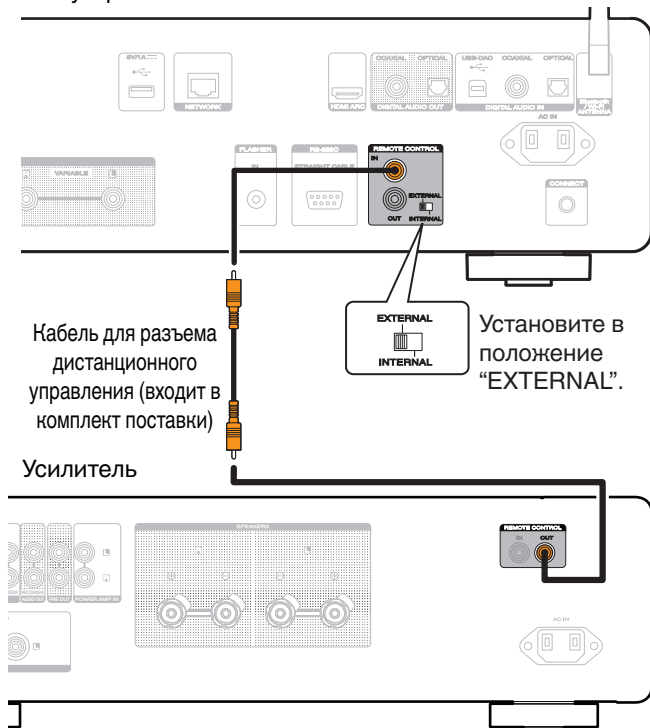

ПРИМЕЧАНИЕ

- При подключении некоторых усилителей Marantz может потребоваться настройка следующих параметров, чтобы легко регулировать громкость с помощью функции HDMI ARC вашего телевизора.
 1. Если на задней панели вашего усилителя есть переключатель EXTERNAL/INTERNAL.
 1. Переведите переключатель EXTERNAL/INTERNAL на устройстве в положение "INTERNAL".
 2. Переведите переключатель EXTERNAL/INTERNAL на усилителе в положение "EXTERNAL".
- Эта настройка отключит сенсор дистанционного управления на данном усилителе.
 - Для управления устройством направьте пульт ДУ на датчик этого устройства.
- Если функция приема дистанционного датчика усилителя может быть переключена на "Отключить".
 1. Переведите переключатель EXTERNAL/INTERNAL на устройстве в положение "INTERNAL".
 2. Установите для функции приема дистанционного датчика значение "Отключить".
 - Эта настройка отключит сенсор дистанционного управления на данном усилителе.
 - Для управления устройством направьте пульт ДУ на датчик этого устройства.



Подключение кабеля питания

После подключения всех компонентов, включите устройство в розетку.

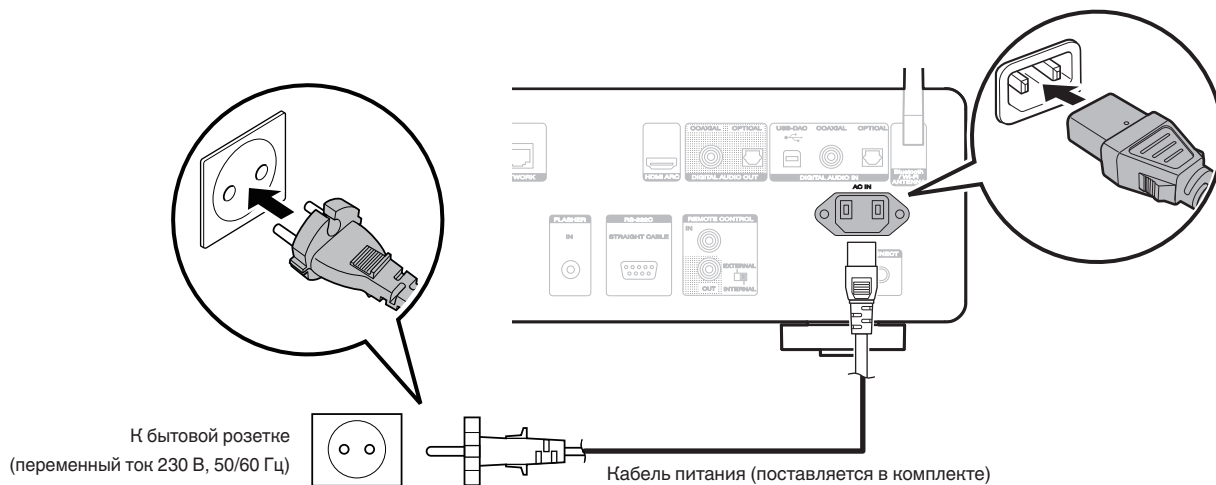

■ Содержание

Базовая эксплуатация

Включение питания	42
Переключение питания в режим ожидания	42
Выбор источника входного сигнала	43

Воспроизведение сетевого аудио/ обслуживание

Прослушивание интернет-радио	44
Воспроизведение файлов с ПК или NAS	46
Получение приложения HEOS	59
Функция AirPlay	88
Функция Spotify Connect	91

Воспроизведение устройства

Воспроизведение с запоминающего устройства USB	49
Прослушивание музыки на устройстве Bluetooth	52
Прослушивание аудио через Bluetooth-наушники	56
Воспроизведение компакт-дисков	70
Воспроизведение дисков DATA CD	73
Воспроизведение с цифрового входа	76

Удобные функции

Воспроизведение Избранное HEOS	93
Добавление к Избранное HEOS	93
Удаление Избранное HEOS	94
Регулировка яркости дисплея	94
Использование таймера сна	95



Базовая эксплуатация

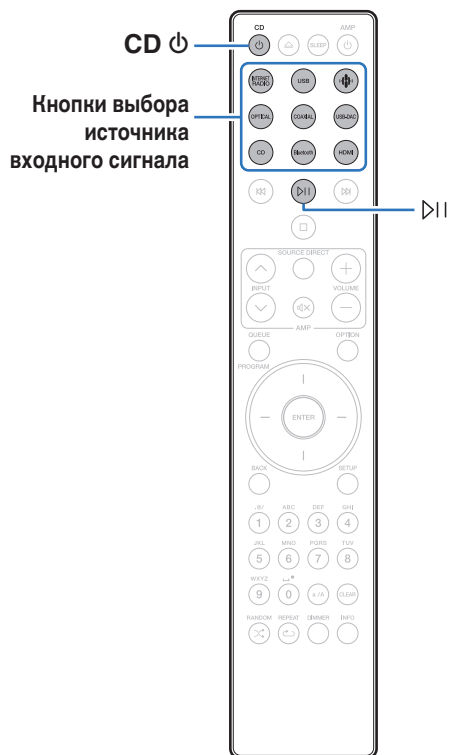

Включение питания

1 Нажмите кнопку CD ϕ , чтобы включить устройство.



- Также можно нажать ϕ на устройстве, чтобы включить питание из режима ожидания.
- Также можно нажать $\gg||$, чтобы включить питание из режима ожидания.

Переключение питания в режим ожидания

1 Нажмите кнопку CD ϕ .

Устройство переключится в режим ожидания.



- Вы также можете переключить питание в режим ожидания, нажав ϕ на основном блоке.

ПРИМЕЧАНИЕ

- Питание продолжает подаваться на некоторые цепи даже тогда, когда питание находится в режиме ожидания. При отъезде из дома на длительное время или в отпуск отсоедините шнур питания от розетки.



Выбор источника входного сигнала

1 Для начала воспроизведения нажмите кнопку выбора источника входного сигнала.

На дисплее появится выбранный источник входного сигнала.



- Источник входного сигнала также можно выбрать, повернув регулятор переключения INPUT на основном блоке.



Прослушивание интернет-радио

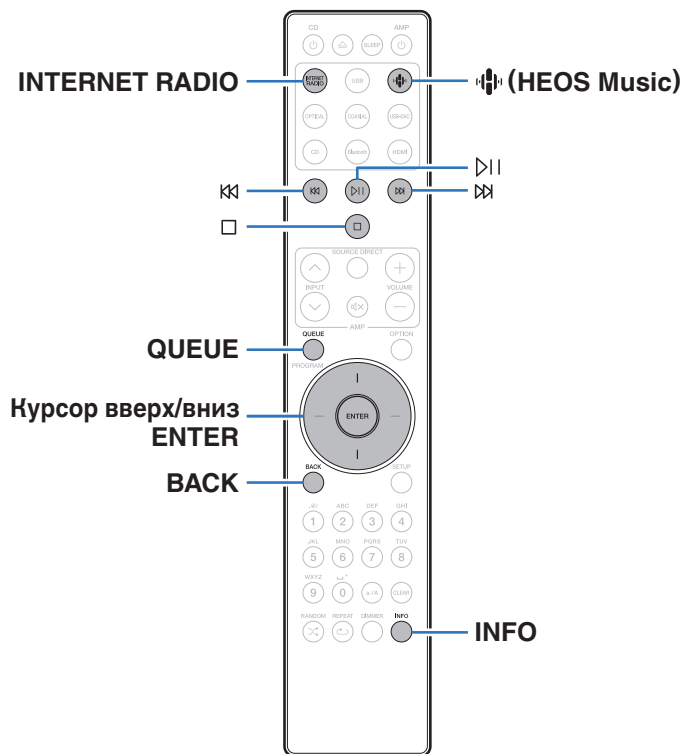

- Интернет-радио означает радиовещание, распространяемое посредством интернета. Возможен прием интернет-радиостанций со всего мира.
- Список интернет-радиостанций в данном устройстве обеспечен услугой базы данных TuneIn.
- Ниже указаны типы аудиоформата и особенности воспроизведения, поддерживаемые данным устройством. Подробную информацию см. в разделе “Воспроизведение Интернет-радио” (стр. 148).
 - WMA
 - MP3
 - MPEG-4 AAC





Прослушивание интернет-радио

1 Нажмите кнопку INTERNET RADIO.

- Вы также можете нажать  (HEOS Music). С помощью кнопок перемещения курсора вверх/вниз выберите "Internet Radio" и нажмите ENTER.

2 Выберите станцию, которую вы ходите воспроизводить.

Кнопки управления	Функция
 *	Воспроизведение / пауза
	Остановка
 *	Воспроизвести предыдущую дорожку / воспроизвести следующую дорожку
Курсор вверх/вниз	Выбор пункта
ENTER	Переход к выбранному пункту/ Воспроизведение
BACK	Перемещение на уровень вверх по иерархии
INFO	Изменение названия композиции — имя исполнителя, название радиостанции и формат файла
QUEUE	Используется для отображения очереди

* Включено при воспроизведении подкастов.



- Любые символы, отображение которых невозможно, заменяются знаком "." (точка).

ПРИМЕЧАНИЕ

- Служба базы данных радиостанций может приостановить работу или быть недоступна по иным причинам без предварительного уведомления.



Воспроизведение файлов с ПК или NAS

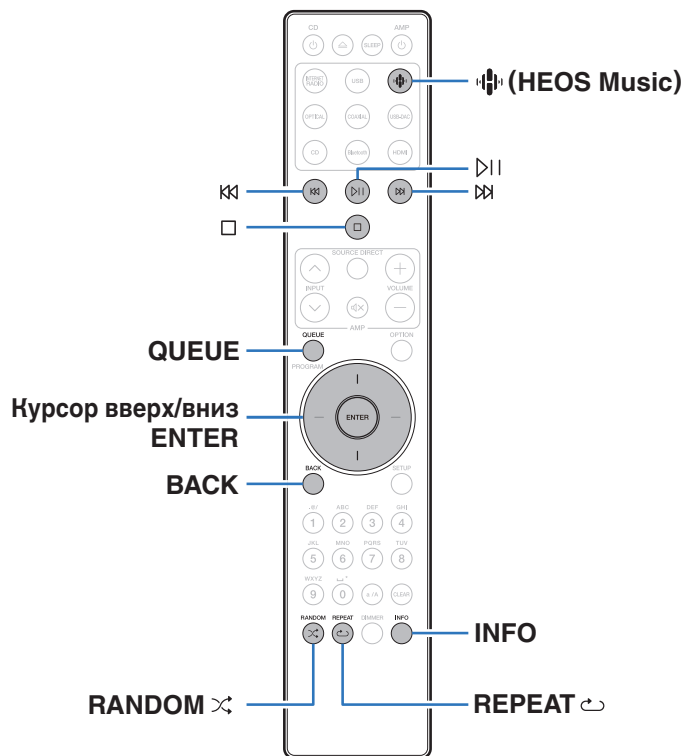

- Данное устройство может воспроизводить музыкальные файлы и списки воспроизведения (m3u, wpl) с серверов, совместимых с DLNA, в том числе с ПК и устройств хранения данных (NAS), в Вашей сети.
- Ниже указаны типы аудиоформата и особенности воспроизведения, поддерживаемые данным устройством. Подробную информацию см. в разделе “Воспроизведение файлов, хранящихся на компьютере и сетевом хранилище” (стр. 147).

- WMA
- MP3
- WAV
- MPEG-4 AAC
- FLAC
- Apple Lossless
- DSD



Воспроизведение файлов с ПК или NAS

Воспроизводите музыкальные файлы или списки воспроизведения, хранящиеся на файловых серверах DLNA, в Вашей локальной сети.

1 Нажмите кнопку (HEOS Music).

При наличии истории воспроизведения, включается последняя интернет-радиостанция или композиция. При повторном нажатии  (HEOS Music) отображается главное меню HEOS Music.

2 С помощью кнопок перемещения курсора вверх/вниз выберите “Music Servers” и нажмите ENTER.

3 Выберите имя подключенного к сети ПК или сервера NAS (Network Attached Storage).

4 Выполните поиск музыки на своем ПК/NAS и выберите какое-либо произведение для воспроизведения.



- При выборе произведений для воспроизведения Вам будет задан вопрос о желаемой Вами очередности воспроизведения.

Воспроизвести сейчас:

Элемент вставляется в очередь после дорожки, которая воспроизводится в данный момент, и сразу же воспроизводится.

Воспроизвести и сменить очередь:

Очередь очищается и сразу же воспроизводится выбранный элемент.

Воспроизвести следующий:

Элемент вставляется в очередь после текущей композиции и воспроизводится после ее окончания.

Добавить в конец очереди:

Элемент добавляется в конец очереди.



5 С помощью кнопок курсора вверх/вниз выберите “Воспроизвести сейчас” или “Воспроизвести и сменить очередь”, а затем нажмите ENTER.

Начнется воспроизведение.

Кнопки управления	Функция
▶	Воспроизведение / пауза
□	Остановка
⏮ ⏭	Воспроизвести предыдущую дорожку / воспроизвести следующую дорожку
Курсор вверх/вниз	Выбор пункта
ENTER	Переход к выбранному пункту
BACK	Перемещение на уровень вверх по иерархии
REPEAT ↺	Повторное воспроизведение <ul style="list-style-type: none"> • Переключение между режимами повторения одной дорожки и всех дорожек
RANDOM ⌘	Воспроизведение в случайном порядке
INFO	Изменение названия композиции — имя исполнителя, название альбома и формат файла
QUEUE	Используется для отображения очереди

ПРИМЕЧАНИЕ

- При проигрывании музыкальных файлов с компьютера или из сетевого хранилища с подключением через беспроводную ЛВС возможно прерывание аудиопотока в зависимости от беспроводной среды ЛВС. В этом случае, выполните подключение посредством проводной ЛВС.
- Порядок, в котором выводятся треки/файлы, зависит от технических характеристик сервера. Если треки/файлы выводятся не в алфавитном порядке в соответствии с техническими характеристиками сервера, поиск по первой букве может работать неправильно.



Воспроизведение с запоминающего устройства USB

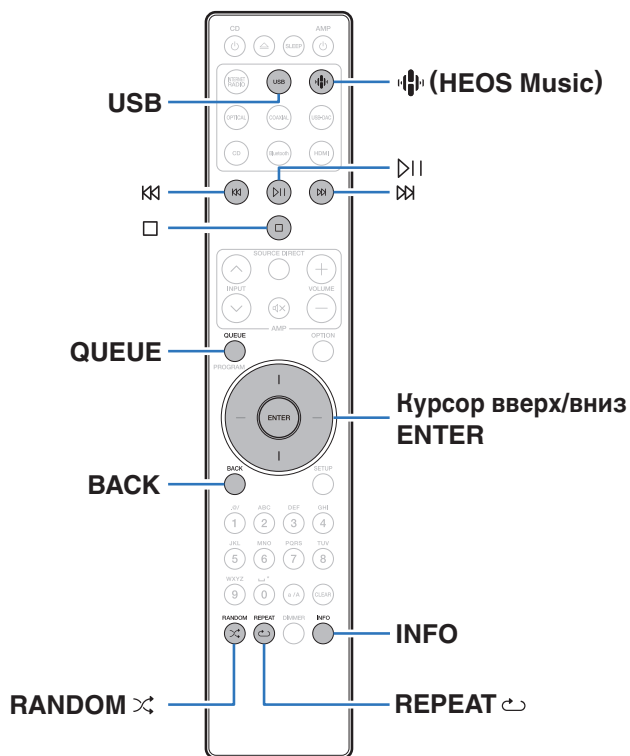

- Воспроизведение музыкальных файлов, хранящихся на запоминающем устройстве USB.
- На данном устройстве возможно только воспроизведение запоминающих устройств USB, соответствующих стандартам класса запоминающих устройств большой емкости.
- Данное устройство совместимо с накопителями USB с разметкой FAT32 или NTFS.
- Ниже указаны типы аудиоформатов и технические характеристики, поддерживаемые данным устройством при воспроизведении. Подробную информацию см. в разделе “Воспроизведение с запоминающих устройств USB” (стр. 142).
 - WMA
 - MP3
 - WAV
 - MPEG-4 AAC
 - FLAC
 - Apple Lossless
 - DSD



Воспроизведение файлов с запоминающих устройств USB

- 1** Вставьте запоминающее устройство USB в разъем USB.
- 2** Нажмите кнопку USB, чтобы переключить источник входного сигнала на “USB Music”.
 - Вы также можете нажать  (HEOS Music). С помощью кнопок перемещения курсора вверх/вниз выберите “USB Music” и нажмите ENTER.
- 3** Выберите имя данного устройства.

- 4** Выполните поиск музыки на своем запоминающем устройстве USB и выберите какое-либо произведение для воспроизведения.



- При выборе произведений для воспроизведения Вам будет задан вопрос о желаемой Вами очередности воспроизведения.

Воспроизвести сейчас:	Элемент вставляется в очередь после дорожки, которая воспроизводится в данный момент, и сразу же воспроизводится.
Воспроизвести и сменить очередь:	Очередь очищается и сразу же воспроизводится выбранный элемент.
Воспроизвести следующий:	Элемент вставляется в очередь после текущей композиции и воспроизводится после ее окончания.
Добавить в конец очереди:	Элемент добавляется в конец очереди.

- 5** С помощью кнопок курсора вверх/вниз выберите “Воспроизвести сейчас” или “Воспроизвести и сменить очередь”, а затем нажмите ENTER. Начнется воспроизведение.



Кнопки управления	Функция
▶	Воспроизведение / пауза
□	Остановка
⏮ ⏭	Воспроизвести предыдущую дорожку / воспроизвести следующую дорожку
Курсор вверх/вниз	Выбор пункта
ENTER	Переход к выбранному пункту/ Воспроизведение
BACK	Перемещение на уровень вверх по иерархии
REPEAT ↺	Повторное воспроизведение <ul style="list-style-type: none"> • Переключение между режимами повторения одной дорожки и всех дорожек
RANDOM ⌘	Воспроизведение в случайном порядке
INFO	Изменение названия композиции — имя исполнителя, название альбома и формат файла
QUEUE	Используется для отображения очереди

ПРИМЕЧАНИЕ

- Обратите внимание, что компания Marantz не несет никакой ответственности за возникновение каких-либо неполадок, связанных с данными на запоминающем устройстве USB, при совместном использовании запоминающего устройства USB и данного устройства.
- Если запоминающее устройство USB подключено к данному устройству, это устройство загружает все файлы с запоминающего устройства USB. Загрузка может занять некоторое время, если запоминающее устройство USB содержит большое количество папок и/или файлов.



Прослушивание музыки на устройстве Bluetooth

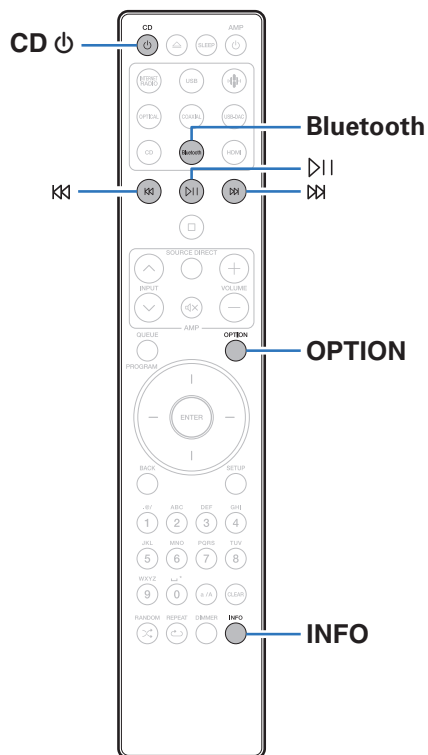

Музыкальными файлами, сохраненными на устройствах с Bluetooth, таких как смартфоны, цифровые проигрыватели музыки и т.д., можно наслаждаться на данном устройстве посредством сопряжения и подключения данного устройства к устройству с Bluetooth.

Соединение возможно в радиусе примерно 30 м.

ПРИМЕЧАНИЕ

- Для воспроизведения музыки с устройства с Bluetooth, устройство с Bluetooth должно поддерживать профиль A2DP.



Прослушивание музыки на устройстве Bluetooth

Чтобы наслаждаться музыкой с устройства с Bluetooth на данном устройстве, сначала устройство с Bluetooth должно быть сопряжено с данным устройством.

Как только устройство с Bluetooth будет сопряжено, его не нужно снова сопрягать.

1 Подготовьтесь к воспроизведению.

- ① Подсоедините входящие в комплект внешние антенны для соединения по Bluetooth/беспроводной связи к разъемам антенн для соединения по Bluetooth/беспроводной связи на задней панели. (🔧 стр. 12)
- ② Нажмите кнопку CD , чтобы включить устройство.

2 Нажмите кнопку Bluetooth.

При первом воспроизведении контента через Bluetooth на данном устройстве оно перейдет в режим сопряжения автоматически.



3 Включите настройки Bluetooth на мобильном устройстве.

4 Выберите данное устройство, когда его название появится в списке устройств, отображенном на экране устройства с Bluetooth.

Выполните соединение с устройством Bluetooth рядом с устройством (примерно 1 м).

5 Воспроизведите музыку с помощью какого-либо приложения на используемом Bluetooth-устройстве.

- Устройство с Bluetooth также можно управлять при помощи пульта дистанционного управления данного устройства.
- При последующем нажатии на кнопку Bluetooth на пульте дистанционного управления данное устройство автоматически подключается к последнему Bluetooth-устройству, с которым было установлено соединение.

Кнопки управления	Функция
	Воспроизведение / пауза
	Воспроизвести предыдущую дорожку / воспроизвести следующую дорожку
INFO	Изменение названия композиции — имя исполнителя, имя устройства Bluetooth и название альбома.



Сопряжение с другими Bluetooth-устройствами

Сопрягите устройство с Bluetooth с данным устройством.

- 1 Включите настройки Bluetooth на мобильном устройстве.**
- 2 Нажмите на пульте дистанционного управления и удерживайте не менее 3 секунд кнопку Bluetooth.**
Данное устройство войдет в режим сопряжения.
- 3 Выберите данное устройство, когда его название появится в списке устройств, отображенном на экране устройства с Bluetooth.**



- Данное устройство может быть сопряжено максимум с 8 устройствами с Bluetooth. Когда сопрягается 9-ое устройство с Bluetooth, оно будет зарегистрировано вместо самого старого зарегистрированного устройства.
- В режим сопряжения также можно войти, нажав кнопку OPTION во время отображения экрана воспроизведения Bluetooth и выбрав в отображаемом меню настроек "Режим сопряжения".

ПРИМЕЧАНИЕ

- Чтобы управлять устройством с Bluetooth при помощи пульта ДУ данного устройства, устройство с Bluetooth должно поддерживать профиль AVRCP.
- Пульт ДУ данного устройства не гарантирует работу со всеми устройствами с Bluetooth.
- Для некоторых Bluetooth-устройств громкость, установленная на Bluetooth-устройстве, связана с громкостью выходного аудиосигнала из клемм аналоговых аудиовыходов (VARIABLE) данного устройства.



Повторное подключение к данному устройству с Bluetooth-устройства

После выполнения сопряжения Bluetooth-устройство можно подключить, не выполняя каких-либо действий на данном устройстве.

Эту процедуру также необходимо выполнить при переключении Bluetooth-устройства в режим воспроизведения.

- 1 Если в настоящий момент подключено Bluetooth-устройство, выключите настройку Bluetooth этого устройства, чтобы отключить его.**
- 2 Включите настройку Bluetooth на Bluetooth-устройстве, которое требуется подключить.**
- 3 Выберите данное устройство в списке Bluetooth-устройств используемого Bluetooth-устройства.**
- 4 Воспроизведите музыку с помощью какого-либо приложения на используемом Bluetooth-устройстве.**



- Когда включено питание данного устройства и активирована функция Bluetooth данного устройства, источник входного сигнала будет автоматически переключается на "Bluetooth", если подключено Bluetooth-устройство.
- Когда настройка "Сетевое управление" данного устройства установлена на "Вкл.", а Bluetooth-устройство подключено к устройству в состоянии режима ожидания, питание устройства будет включено автоматически.
( стр. 114)



Прослушивание аудио через Bluetooth-наушники

Звук, воспроизводимый при помощи данного устройства, можно прослушивать через Bluetooth-наушники.

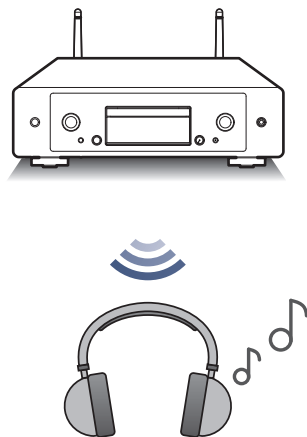

Прослушивание аудио через Bluetooth-наушники

- 1 Переключите “Наушники” на “Вкл.” через настройку “Сеть” - “Bluetooth” в меню настроек. (🔑 стр. 113)
- 2 Включите режим сопряжения на Bluetooth-наушниках, которые необходимо подключить к данному устройству.
- 3 Выберите “Устройства” и выберите название Bluetooth-наушников в списке устройств.
- 4 После подключения Bluetooth-наушников отрегулируйте их громкость.



- Bluetooth-динамики, совместимые с профилем A2DP, можно подключить в том же порядке, что и Bluetooth-наушники.

ПРИМЕЧАНИЕ

- Громкость Bluetooth-наушников с этого устройства регулировать нельзя. Отрегулируйте громкость Bluetooth-наушников.
- При передаче звука через Bluetooth возможна задержка.
- Передача аудио AirPlay невозможна.
- Подключение Bluetooth-наушников при использовании Bluetooth-источника входного сигнала невозможно.
- Кроме того, при выборе Bluetooth-источника входного сигнала соединения между данным устройством и Bluetooth-наушниками будет прервано.
- Подключение Bluetooth-наушников невозможно, если данное устройство объединено в группу в приложении HEOS.
- Bluetooth-наушники нельзя подключить, если встроенное устройство HEOS воспроизводит источник входного сигнала с данного устройства.

ВНИМАНИЕ:

Использование Bluetooth-наушников без функции регулировки громкости

- Во избежание потери слуха не подключайте Bluetooth-наушники без функции регулировки громкости.
- Громкость воспроизведения звука через Bluetooth-наушники может оказаться неожиданно высокой при их подключении к данному устройству.
- Громкость Bluetooth-наушников с этого устройства регулировать нельзя.



Повторное подключение к Bluetooth-наушникам

Выполните любое из описанных ниже действий, чтобы повторно подключить Bluetooth-наушники, использовавшиеся последними:

- Подключитесь к данному устройству с помощью функции повторного подключения Bluetooth-наушников.
- Выберите устройство для подключения из списка “Устройства” в “Bluetooth” в меню настройки. (👉 стр. 113)

Отключение Bluetooth-наушников

Выполните любое из описанных ниже действий, чтобы отсоединить Bluetooth-наушники:

- Выключите Bluetooth-наушники
- В меню настройки перейдите к пункту “Сеть” - “Bluetooth” и установите “Наушники” на “Выкл.”. (👉 стр. 113)



Получение приложения HEOS

Вы можете воспользоваться большим количеством онлайн-служб потоковой передачи музыки с помощью приложения HEOS. В зависимости от географического положения имеется несколько вариантов для выбора.

Загрузите приложение HEOS для iOS или Android – для этого введите в строке поиска “HEOS” в App Store, Google Play или Amazon Appstore.



- Технические характеристики приложения HEOS могут меняться без предварительного уведомления в целях улучшения его работы.



Настройка приложения HEOS при первом использовании с помощью встроенного устройства HEOS

После установки данного устройства в помещении для прослушивания и загрузки приложения HEOS можно выполнить настройку данного устройства для воспроизведения музыки. Для этого необходимо выполнить несколько простых операций для подключения данного устройства к существующей домашней сети:



- НЕ подключайте кабель Ethernet при подключении данного устройства к беспроводной сети. При подключении данного устройства к проводной сети используйте кабель Ethernet (не входит в комплект поставки) для подключения данного устройства к сети или маршрутизатору.

1 Убедитесь, что мобильное устройство подключено к беспроводной сети (сети, к которой необходимо подключить данное устройство).

Это можно проверить в меню “Параметры” - “Wi-Fi” вашего устройства iOS или Android.



- Включите настройки Bluetooth на мобильном устройстве.
- Если используется защищенная беспроводная сеть, убедитесь в наличии пароля для подключения к сети.

2 Запустите приложение HEOS на мобильном устройстве.



3 Коснитесь кнопки “Установить сейчас” в верхней части экрана.

4 Следуйте инструкциям для подключения данного устройства к беспроводной сети и выбора входного сигнала на устройстве.



Добавление регистрации встраиваемых устройств HEOS в приложении HEOS

Система HEOS – это настоящая многокомнатная аудиосистема, которая автоматически синхронизирует воспроизведение аудио между несколькими встраиваемыми устройствами HEOS таким образом, что аудиосигнал, поступающий из различных помещений, оказывается точно синхронизированным и всегда звучит отменно! Вы можете легко добавить до 32 встраиваемых устройств HEOS к своей системе HEOS.

■ Добавление проводных встраиваемых устройств HEOS

Просто подключите встраиваемые устройства HEOS к домашней сети с помощью кабеля Ethernet — встраиваемое устройство HEOS появится в приложении HEOS качестве новой комнаты на экране комнат. Дополнительные сведения о проводных соединениях LAN см. в разделе “Подключение к домашней сети (LAN)” (📖 стр. 35).

Для удобства использования можно присвоить имя встраиваемому устройству HEOS для обозначения комнаты, в которой находится устройство.

■ Добавление беспроводных встраиваемых устройств HEOS

Можно добавить дополнительные встраиваемые устройства HEOS в систему HEOS, выбрав “Добавить устройство” в меню настроек приложения HEOS и следуя инструкциям на экране:



HEOS Аккаунт

Учетные записи HEOS можно зарегистрировать, перейдя на вкладку “Музыка” и коснувшись значка “Настройки”  в приложении HEOS.

Создав или войдя в HEOS Аккаунт, вы можете использовать функцию Избранное HEOS для сохранения и вызова любимых потоковых радиостанций с использованием данного устройства.

■ Что такое HEOS Аккаунт?

HEOS Аккаунт – это основная учетная запись или “связка ключей” для управления всеми Вашими музыкальными службами HEOS при помощи одного единственного имени пользователя и пароля.

■ Зачем мне нужен HEOS Аккаунт?

При наличии HEOS Аккаунт Вам необходимо будет ввести свое имя пользователя для входа в систему музыкальных служб и пароль только один раз. Это позволит Вам просто и быстро пользоваться большим количеством приложений управления на различных устройствах.

Вы просто входите в систему под своим HEOS Аккаунт на любом устройстве и получаете доступ ко всем связанным музыкальным службам, истории воспроизведения и пользовательским спискам воспроизведения, даже если Вы слушаете музыку у друга дома при помощи его системы HEOS.

■ Регистрация HEOS Аккаунт

Вам будет предложено зарегистрировать HEOS Аккаунт, когда вы впервые попытаетесь получить доступ к каким-либо музыкальным службам из главного меню “Музыка” приложения HEOS. Чтобы завершить выполнение операции, следуйте инструкциям в приложении HEOS.



- Информация о настройке HEOS Аккаунт данного устройства синхронизирована с приложением HEOS. Меняйте настройки и входите в свой аккаунт через приложение HEOS.

■ Изменение Вашего HEOS Аккаунт

- 1 Нажмите вкладку “Музыка”.
- 2 Выберите значок Настройки  в верхнем левом углу экрана.
- 3 Выберите “HEOS Аккаунт”.
- 4 Измените свое местоположение, измените свой пароль, удалите свою учетную запись или выйдите из своей учетной записи.



- Это устройство автоматически синхронизируется при изменении настроек аккаунта и при выходе через приложение HEOS. Чтобы переключить аккаунты HEOS, включите воспроизведение музыки в приложении HEOS с аккаунта, который вы хотите синхронизировать с данным устройством. “HEOS Аккаунт” Переключается автоматически.



Воспроизведение при помощи служб потоковой передачи музыки

Музыкальная служба – это музыкальная компания, предоставляющая доступ к обширным музыкальным коллекциям посредством бесплатной и/или платной подписки в режиме онлайн. В зависимости от географического положения имеется несколько вариантов для выбора.

ПРИМЕЧАНИЕ

- Приложение и торговая марка HEOS не принадлежат ни одному из производителей мобильных устройств. Доступность музыкальных служб может быть разной в зависимости от региона. Не все службы могут быть доступны на момент покупки. Некоторые службы время от времени могут появляться или прекращать свое действие на основании решений поставщиков музыкальных служб или других сторон.

■ Выбор помещения/устройства

- 1 Коснитесь вкладки “Помещения”. Выберите “Marantz CD 50n”, если имеется несколько устройств с HEOS Built-in.**



- Коснитесь значка карандаша  в верхнем правом углу, чтобы переключиться в режим правки. Вы можете изменить отображаемое имя.

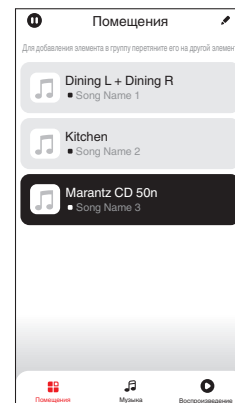

■ Выбор музыкальной дорожки или станции из музыкальных источников

1 Коснитесь вкладки “Музыка” и выберите музыкальный источник.



- Все музыкальные сервисы, отображаемые могут быть недоступны в вашем регионе.

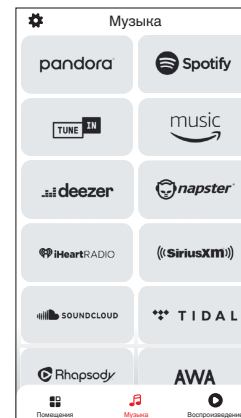

2 Выполните поиск музыки для воспроизведения.

После выбора музыкальной дорожки или радиостанции приложение автоматически перейдет к экрану “Воспроизведение”.



- При выборе музыкальной дорожки для воспроизведения Вам будет задан вопрос о желаемой Вами очередности воспроизведения.

Воспроизвести сейчас:

Элемент вставляется в очередь после дорожки, которая воспроизводится в данный момент, и сразу же воспроизводится.

Воспроизвести и сменить очередь:

Очередь очищается и сразу же воспроизводится выбранный элемент.

Воспроизвести следующий:

Элемент вставляется в очередь после текущей композиции и воспроизводится после ее окончания.

Добавить в конец очереди:

Элемент добавляется в конец очереди.



- При выборе радиостанции отображаются следующие элементы.

Воспроизвести сейчас:

Выбранный элемент воспроизводится немедленно.

Добавить в Neos избранное:

Добавление к избранному HEOS.



- Задайте параметру “Сетевое управление” в меню настроек значение “Вкл.”, чтобы при выборе воспроизведения через приложение HEOS, когда данное устройство находится в режиме ожидания, устройство включалось автоматически. (“Сетевое управление” (стр. 114))

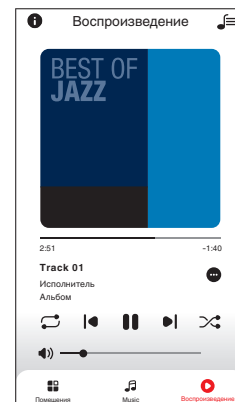
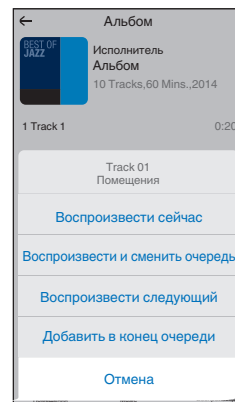

Прослушивание одной и той же музыки в нескольких помещениях

Эта система – подлинная многокомнатная аудиосистема. Пользователь может создать одну или несколько групп HEOS для автоматической синхронизации воспроизводимого звука на нескольких устройствах с HEOS Built-in. При этом музыка, воспроизводимая в разных помещениях, идеально синхронизируется и всегда звучит потрясающе! К системе можно без труда подключить до 32 устройств. Можно сгруппировать до 16 отдельных устройств, чтобы они полностью синхронно воспроизводили одну и ту же композицию.

■ Группирование помещений

- 1** Нажмите и удерживайте палец на помещении, в котором не воспроизводится музыка.
- 2** Перетяните его на помещение, в котором воспроизводится музыка и поднимите палец.
- 3** В результате эти два помещения будут сгруппированы в одну группу устройств, и в обоих помещениях будет воспроизводиться одна и та же точно синхронизированная музыка.

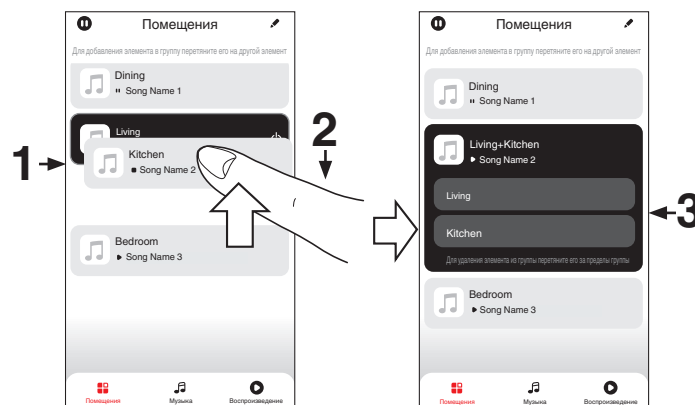

■ Разгруппирование помещений

- 1 Нажмите и удерживайте палец на помещении, которое Вы хотите удалить из группы.
- 2 Перетяните его по направлению из группы и поднимите палец.

ПРИМЕЧАНИЕ

- Вы не можете удалить первое помещение, в котором началось воспроизведение музыки до создания группы.



■ Группирование всех помещений (режим вечеринки)

Вы можете легко сгруппировать вместе 16 помещений в режиме вечеринки при помощи движения “стягивания”.

- 1** Поставьте два пальца на экран, охватив список помещений.
- 2** Быстро сведите два пальца вместе и поднимите.
- 3** Все Ваши помещения будут объединены и начнут воспроизводить одну и ту же точно синхронизированную музыку.

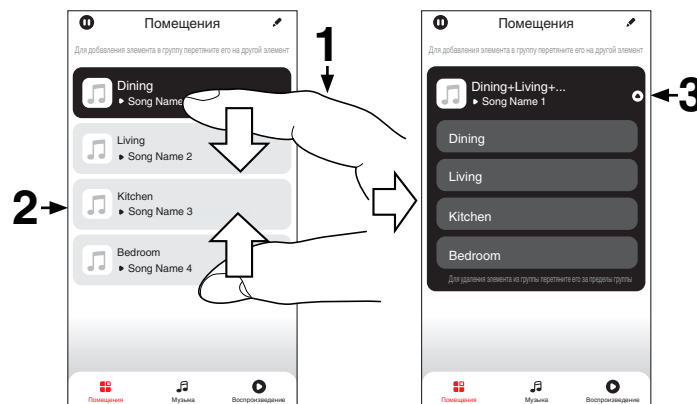

■ Разгруппирование всех помещений

Вы можете легко разгруппировать все свои помещения и выйти из режима вечеринки при помощи движения “растягивания”.

- 1** Поставьте рядом два пальца на экран, охватив список помещений.
- 2** Быстро разведите два пальца в стороны и поднимите.
- 3** Все помещения будут разгруппированы.

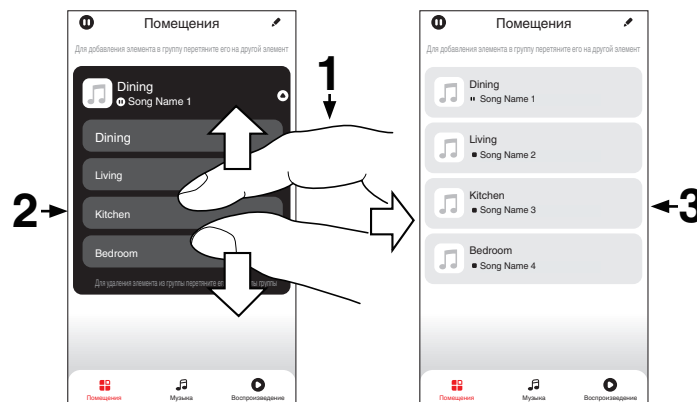

Воспроизведение компакт-дисков

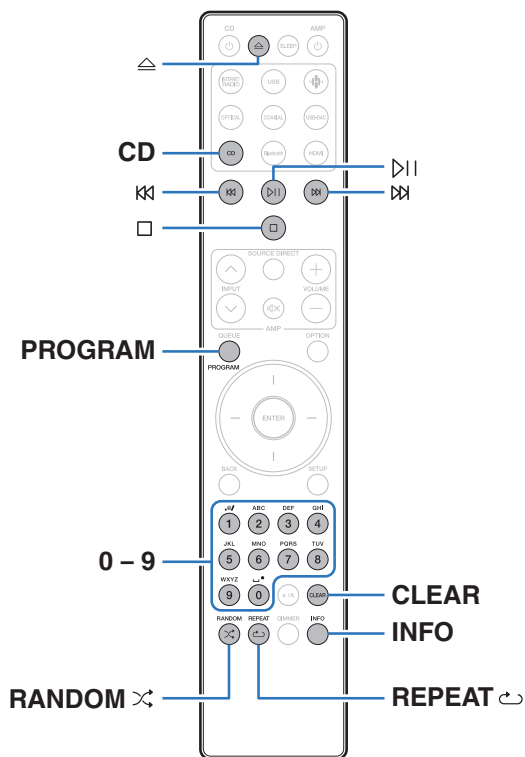

Воспроизведение компакт-дисков

1 Нажмите кнопку CD, чтобы выбрать источник входного сигнала “CD”.

2 Нажмите кнопку △ для вставки диска.



- Также можно открыть/закрыть лоток для диска, нажав △ на основном устройстве.
- Также можно закрыть лоток для диска, нажав на ▶||. Воспроизведение начинается автоматически.

3 Нажмите кнопку ▶||.

На дисплее загорится индикатор ▶. Начнется воспроизведение.

ПРИМЕЧАНИЕ

- Не помещайте на лоток привода диска никакие посторонние предметы. Это может привести к повреждению механизма.
- Не толкайте лоток привода диска при выключенном проигрывателе. Это может привести к повреждению механизма.



Кнопки управления	Функция
⏮	Воспроизведение / пауза
⏸	Остановка
⏪ ⏩	Воспроизвести предыдущую дорожку / воспроизвести следующую дорожку (Нажать и удерживать) Перемотка назад / перемотка вперед
0 - 9	Выбор дорожки
RANDOM 🎲	Воспроизведение в случайном порядке
REPEAT ↺	Повторное воспроизведение <ul style="list-style-type: none"> • Переключение между режимом повторения всех дорожек и одной дорожки.
INFO	Переключение отображения времени <ul style="list-style-type: none"> • Переключение между истекшим временем воспроизведения текущей дорожки и оставшимся временем воспроизведения текущей дорожки.

■ Воспроизведение конкретной дорожки (прямой поиск)

1 Для выбора дорожек используйте кнопки 0 – 9.

[Пример]

Выбор трека 4: нажмите кнопку 4, чтобы выбрать дорожку 4.

Выбор трека 12 : нажмите последовательно кнопки 1 и 2, чтобы выбрать дорожку 12.

- Введенный номер установится через 1,5 секунды после нажатия цифровой кнопки. Чтобы ввести двузначный номер, нажимайте две цифровых кнопки непосредственно одну за другой.



Воспроизведение треков в заданном порядке (запрограммированное воспроизведение)

Можно запрограммировать воспроизведение до 25 треков.

1 Во время остановки воспроизведения нажмите кнопку PROGRAM.

На дисплее отобразится “Program”.

2 Для выбора дорожек используйте кнопки 0 – 9. [Пример]

Выбор трека 4 : Нажмите кнопку 4, чтобы выбрать дорожку 4.

Выбор трека 12 : Нажмите последовательно кнопки 1 и 2, чтобы выбрать дорожку 12.

- Введенный номер установится через 1,5 секунды после нажатия цифровой кнопки. Чтобы ввести двузначный номер, нажимайте две цифровых кнопки непосредственно одну за другой.

3 Нажмите кнопку ►.

Начнется воспроизведение треков в заданном порядке.



- Программа воспроизведения удалится, когда будет открыт лоток для диска или будет выключено питание.
- Нажмите RANDOM ↻ во время воспроизведения программы, чтобы войти в режим случайного воспроизведения. В случае нажатия ► в режиме случайного воспроизведения запрограммированные дорожки будут воспроизводиться в случайном порядке.
- Если во время запрограммированного воспроизведения нажать кнопку REPEAT ⇄, то треки будут воспроизводиться повторно в запрограммированном порядке.

■ Проверка порядка воспроизведения запрограммированных дорожек

Во время остановки воспроизведения нажмите кнопку ►.

При каждом нажатии кнопки ► показываются дорожки в запрограммированном порядке.

■ Удаляет запрограммированные дорожки

Во время остановки воспроизведения нажмите кнопку CLEAR.

При каждом нажатии этой кнопки будет удаляться последний запрограммированный трек.





- Можно также выбрать дорожку, которую необходимо удалить, нажав ►.





■ Удаление всех запрограммированных дорожек

Во время остановки воспроизведения нажмите кнопку PROGRAM.



Воспроизведение файлов

- 1** Нажмите кнопку **CD**, чтобы выбрать источник входного сигнала “CD”.
- 2** Загрузите в лоток для дисков диск **CD-R** или **CD-RW**, содержащий музыкальные файлы.
( стр. 144)
 - Нажмите  на устройстве, чтобы открыть/закрыть лоток для диска.
- 3** С помощью кнопок курсора вверх/вниз и кнопки **BACK** выберите папку для воспроизведения и нажмите **ENTER**.
- 4** С помощью кнопок курсора вверх/вниз выберите файл для воспроизведения, а затем нажмите **ENTER**.
Начнется воспроизведение.

Кнопки управления	Функция
	Воспроизведение / пауза
	Остановка
	Воспроизвести предыдущую дорожку / воспроизвести следующую дорожку (Нажать и удерживать) Перемотка назад / перемотка вперед
BACK	Перемещение на уровень вверх по иерархии
Курсор вверх/вниз	Выбор пункта
ENTER	Переход к выбранному пункту/ Воспроизведение
RANDOM 	Воспроизведение в случайном порядке
REPEAT 	Повторное воспроизведение <ul style="list-style-type: none"> • Переключение между режимом повторения всех дорожек и одной дорожки.
INFO	Используется для переключения отображения названия композиции/ имени исполнителя, названия композиции/названия альбома и имени файла.
OPTION	Выбор диапазона воспроизведения



- Чтобы начать воспроизведение другого файла во время воспроизведения диска CD-R/CD-RW, сначала нажмите **BACK**, чтобы отобразить дерево файлов. Затем с помощью кнопок курсора вверх/вниз выберите файл для воспроизведения и нажмите **ENTER**.



■ Выбор информации, выводимой на дисплей

Во время воспроизведения нажмите INFO.

- Используется для переключения отображения названия композиции/имени исполнителя, названия композиции/названия альбома и имени файла.
- Если файл не поддерживает текстовую информацию или информация о дорожке не записана, отображается имя файла.
- Проигрыватель может выводить только следующие символы:

ABCDEFGHIJKLMNOPQRSTUVWXYZ

abcdefghijklmnopqrstuvwxyz

0123456789

! " # \$ % & ; : ; < ? @ \ [_ ` | { ~ ^ ' (* + , - . / = пробел

- Любые символы, отображение которых невозможно, заменяются знаком "." (точка).

■ Файлы, которые можно воспроизвести

- См. "Характеристики поддерживаемых файлов" (☞ стр. 140).

■ Переключение диапазона воспроизведения

Нажмите кнопку OPTION.

- Можно задать диапазон воспроизведения дорожки.

Режим папок:

Все файлы из выбранной папки воспроизводятся. В этот момент на дисплее данного устройства отобразится индикация .

Режим

воспроизведение всех файлов:

Все файлы на диске воспроизводятся.



Воспроизведение с цифрового входа

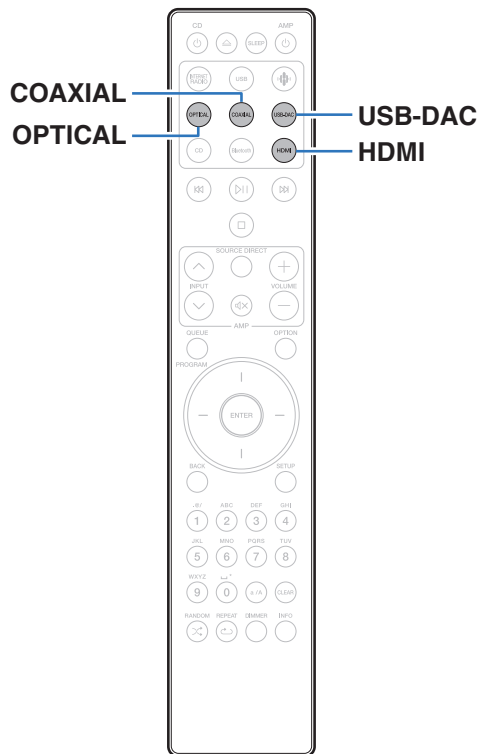

Подключение и воспроизведение с телевизора или цифрового устройства (HDMI/коаксиальный/оптический)

- 1 Подготовьтесь к воспроизведению.**
 Проверьте соединение, затем включите устройства. (“Подсоединение телевизора” (стр. 27), “Соединение с устройством с цифровыми разъемами аудиовыходов” (стр. 32))
- 2 Нажмите кнопку HDMI, COAXIAL или OPTICAL, чтобы переключить источник входного сигнала на “HDMI”, “Coaxial” или “Optical”.**
- 3 Воспроизведите устройство, подключенное к установке.**
 - Если частоту дискретизации невозможно определить, отобразится “Утеря сигнала”.
 - Отображается “Не поддерживается”, когда аудиосигналы, которые не поддерживаются при помощи этого устройства, являются входящими.





- При установке в меню настроек “ТВ вход” данное устройство будет включаться автоматически при включении телевизора и переключении источника входного сигнала на “HDMI”, “Coaxial” или “Optical”. (🔍 стр. 108)
- При подключении телевизора посредством оптического или коаксиального соединения данное устройство не сможет перейти в режим ожидания после выключения телевизора. Чтобы автоматически перевести данное устройство в режим ожидания, настройте параметр “Auto-Standby” в меню настроек. (🔍 стр. 110)

ПРИМЕЧАНИЕ

- Не следует подавать на вход сигналы, отличные от PCM, например Dolby Digital, DTS или AAC. Это приведет к возникновению шумов и возможному повреждению акустической системы.
- Для воспроизведения звука от телевизора через функцию ARC может использоваться только 2-канальная настройка PCM. Установите “PCM 2ch” в качестве формата аудио в настройках телевизора.

■ Технические характеристики поддерживаемых форматов аудио

См. “Цифровой вход” (🔍 стр. 146).

■ Режим управления HDMI

Подключите данное устройство к телевизору, поддерживающему функцию управления по интерфейсу HDMI. Для этого воспользуйтесь кабелем HDMI и активируйте настройку управления HDMI на телевизоре, чтобы выполнять базовые операции на этом устройстве (изменение источника входного сигнала, включение и выключение питания, регулировка громкости) с помощью пульта ДУ телевизора. Подробнее о режиме управления HDMI см. в разделе “Сведения о HDMI” (🔍 стр. 149).



Подключение и воспроизведение с компьютера (USB-DAC)

Вы можете наслаждаться высококачественным воспроизведением звука из цифроаналогового преобразователя, встроенного в данное устройство, передавая на него музыкальные файлы с компьютера по кабелю USB.

- Перед тем как подключить это устройство к компьютеру с помощью USB, установите драйвер программного обеспечения на ваш компьютер.
- Для ОС Mac драйверы не нужно устанавливать.
- Вы также можете пользоваться любым продаваемым или скачиваемым программным обеспечением плеера для воспроизведения файлов на своем компьютере.

■ Компьютер (системные требования)

ОС

- Windows 10 или Windows 11
- macOS 12 или 13

USB

- USB 2.0: высокоскоростной USB/аудиокласс USB, вер. 2.0

ПРИМЕЧАНИЕ

- Работа данного устройства была проверена нами с использованием системные требования, но это не гарантирует работу всех систем.

- DSD является зарегистрированным товарным знаком.
- Microsoft, Windows 10 и Windows 11 являются либо зарегистрированными товарными знаками, либо товарными знаками корпорации Microsoft в США и/или других странах.
- ASIO является товарным знаком Steinberg Media Technologies GmbH.
- Apple, Macintosh и macOS являются товарными знаками компании Apple Inc., зарегистрированными в США и других странах.

ОС
Windows

Установка специального драйвера (👉 стр. 79)

macOS

Настройки аудио устройства (👉 стр. 85)



■ Установка специального драйвера (только для ОС Windows)

□ Установка драйвера программного обеспечения

1 Отсоедините кабель USB, соединяющий компьютер и данное устройство.

- Драйвер невозможно правильно установить, если ваш компьютер подключен к устройству с помощью кабеля USB.
- Если устройство подключено к компьютеру с помощью кабеля USB и компьютер включен перед установкой, отсоедините кабель USB и перезагрузите компьютер.

2 Загрузите на Ваш ПК специальный драйвер из раздела “Download” на странице CD 50n веб-сайта Marantz.

3 Распакуйте загруженный файл и дважды щелкните файл exe.

4 Установите драйвер.

- ① Выберите язык, используемый во время установки.
- ② Щелкните “OK”.

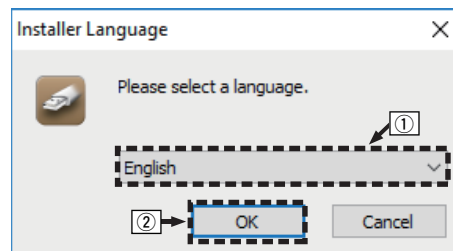

- ③ На дисплее появится меню мастера. Щелкните “Next”.

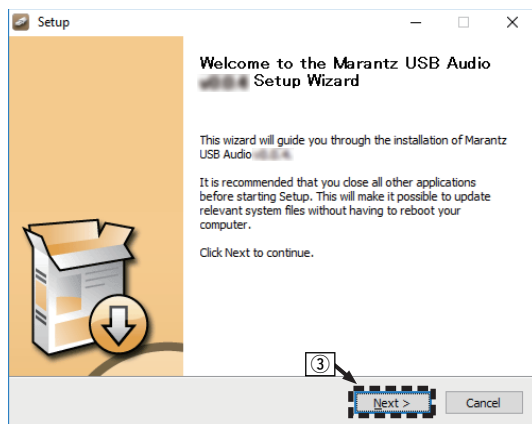

- ④ Прочтите Договор лицензирования программного обеспечения и щелкните “I accept the terms of the License Agreement”.
- ⑤ Щелкните “Next”.

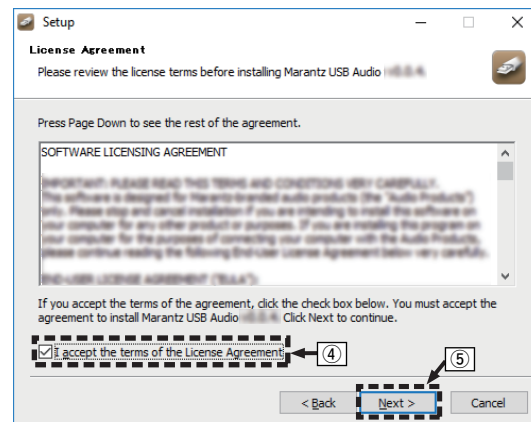

- ⑥ Щелкните “Install” в начальном диалоговом окне установки.
- Установка начинается. Не выполняйте никаких операций на компьютере, пока установка не завершится.

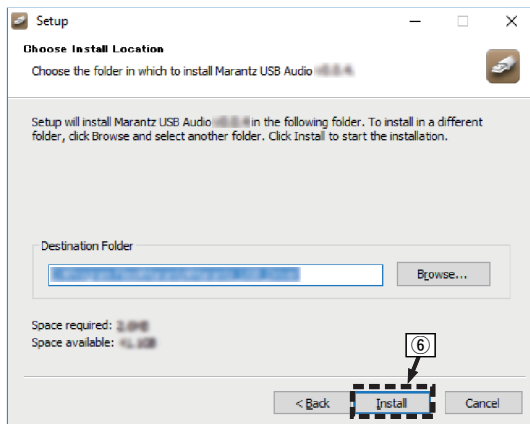

- ⑦ Щелкните “Next”.

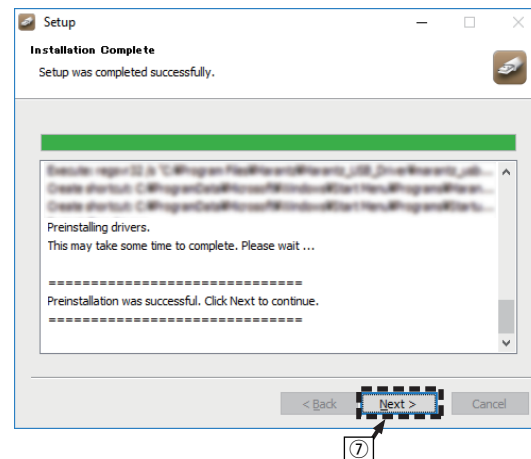

⑧ По завершении установки щелкните “Finish”.

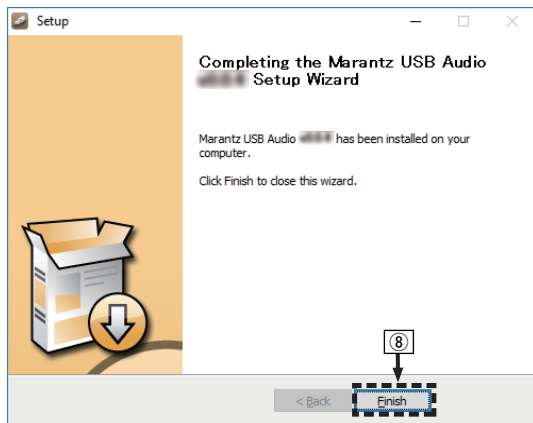

⑨ Щелкните “Да”.

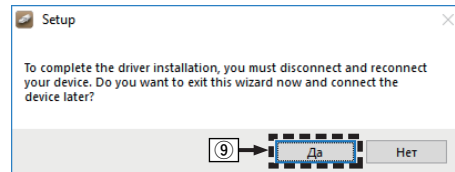

5 Когда питание устройства выключено, подключите устройство к компьютеру с помощью кабеля USB (не входит в комплект поставки).

- Дополнительные сведения о соединениях см. в разделе “Подключение ПК или Mac” (☞ стр. 33).



6 Нажмите кнопку CD ϕ .

- Когда питание устройства включено, компьютер автоматически находит его и подключается к нему.

7 Нажмите кнопку USB-DAC, чтобы переключить источник входного сигнала на “USB-DAC”.

8 Проверка установленного драйвера.

- 1 Откройте “Панель управления” на компьютере.
 - Отображается список настроек панели управления.
- 2 Щелкните “Звук”.
 - Появится окно меню звука.
- 3 Убедитесь, что рядом с “Устройство по умолчанию” в разделе “CD 50п” вкладке “Воспроизведение” есть галочка.
 - Если галочкой отмечено другое устройство, щелкните “CD 50п” и “По умолчанию”.

9 Проверка аудиовыхода.

Выводит TEST-сигнал с компьютера и проверяет аудиовыход функции USB-DAC.

- 1 Выберите “CD 50п” и нажмите “Свойства”.
 - Появится окно “Свойства”.

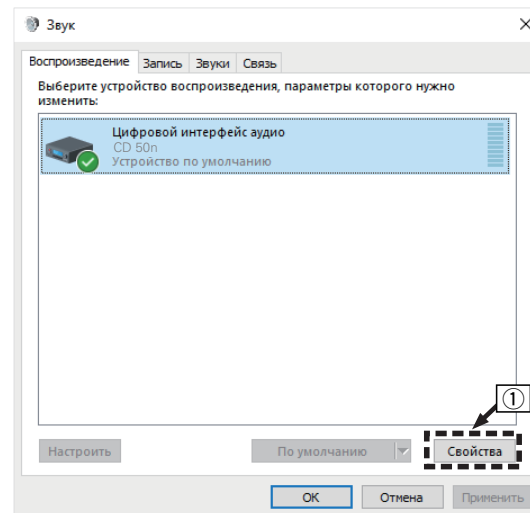

- ② Щелкните вкладку “Дополнительно”.
- ③ Выберите частоту дискретизации и скорость передачи данных, применяемые к цифро-аналоговому преобразователю.
 - Рекомендуется выбрать “2 канал, 32 бит, 192000 Гц (Студийная запись)”.
- ④ Щелкните “Применить”.
- ⑤ Щелкните “Проверка”.
- Убедитесь, что данное устройство воспроизводит звук, выводимый с компьютера.

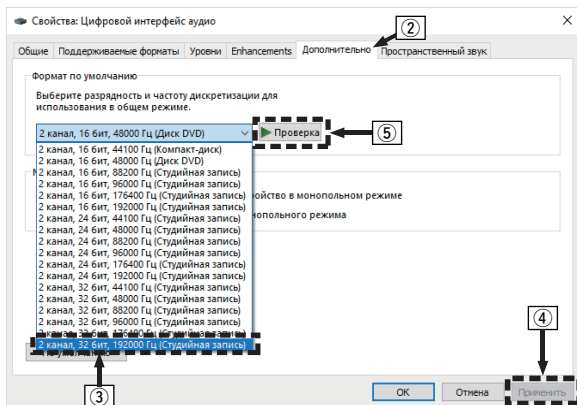

- Специальный драйвер должен быть установлен на компьютере до подключения проигрывателя к компьютеру. Воспроизведение не будет работать надлежащим образом при подключении компьютера до установки специального драйвера.
- Этот режим может не поддерживаться некоторыми конфигурациями оборудования и программного обеспечения.
- Для воспроизведения файлов с частотой дискретизации 352,8 кГц/384 кГц с понижением дискретизации требуется программное обеспечение проигрывателя, поддерживающее драйвер ввода-вывода потоковых аудиоданных Audio Stream Input Output (ASIO). Проверьте программное обеспечение проигрывателя, прежде чем воспроизводить файлы, использующие драйвер ASIO.
- См. раздел часто задаваемых вопросов на сайте www.marantz.com при возникновении трудностей с воспроизведением звука с компьютера с помощью данного устройства. Кроме того, посетите страницу службы поддержки используемого аудиопроигрывателя.



■ Настройки аудиоустройства (только на macOS)

- 1 Когда питание устройства выключено, подключите устройство к Mac с помощью кабеля USB (не входит в комплект поставки).
 - Процедура подключения приведена в разделе “Подключение ПК или Mac”. (стр. 33)
- 2 Нажмите кнопку CD ⏻.
- 3 Нажмите кнопку USB-DAC, чтобы переключить источник входного сигнала на “USB-DAC”.
- 4 Переместите курсор к “Переход” на экране компьютера, а затем кликните “Утилиты”.
 - Отображен сервисный список.
- 5 Дважды щелкните “Настройка Audio-MIDI”.
 - Появится окно “Аудиоустройства”.
- 6 Щелкните правой кнопкой мыши “CD 50n” и проверьте, что параметр “Использовать это устройство для вывода звука” отмечен галочкой.
 - Если отмечено другое устройство, выберите и щелкните правой кнопкой мыши “CD 50n”, а затем выберите “Использовать это устройство для вывода звука”.

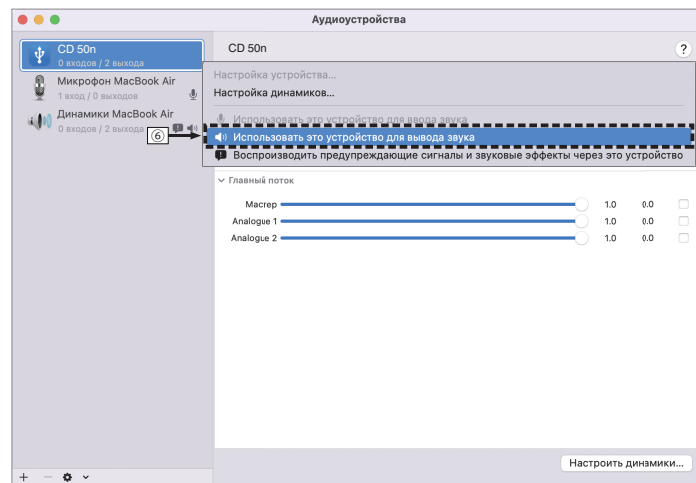

- 7 Выберите формат “CD 50n”.
- Обычно рекомендуется установить формат “2 канала 32 бит целое 384.0 кГц”.

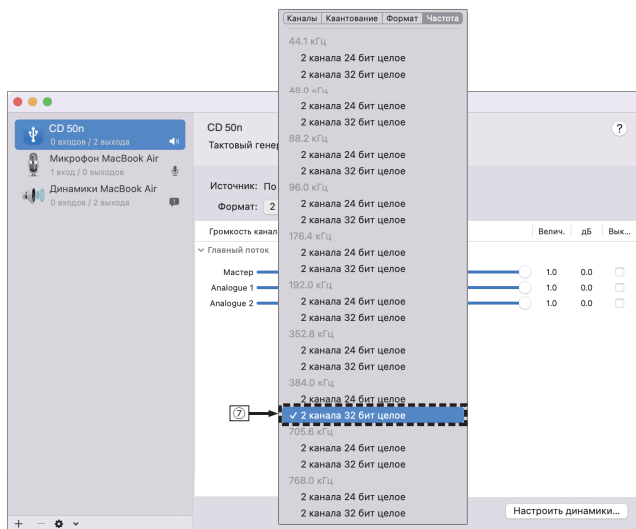

- 8 Завершитв Настройка Audio-MIDI.

Воспроизведение

Установите программное обеспечение любимого плеера на компьютер заранее.

Это устройство следует подсоединять к компьютеру, используя порт USB-DAC на задней панели. (🖱️ стр. 33)

1 Нажмите кнопку USB-DAC, чтобы переключить источник входного сигнала на “USB-DAC”.

Начните воспроизведение в программном обеспечении плеера на компьютере.

- Если частоту дискретизации невозможно определить, отобразится “Утеря сигнала”.
- Отображается “Не поддерживается”, когда аудиосигналы, которые не поддерживаются при помощи этого устройства, являются входящими.



■ Технические характеристики поддерживаемых форматов аудио

См. «Цифровой вход» (👉 стр. 146).



- Выполните на компьютере такие действия, как воспроизведение и остановка воспроизведения. В это время работа с кнопками на устройстве и пульте дистанционного управления будет невозможна.
- При использовании устройства в качестве цифро-аналогового преобразователя, вывод звуковых сигналов не будет осуществляться через динамики компьютера.
- Если компьютер отсоединен от устройства во время работы программы воспроизведения музыки, это приложение может перестать отвечать на запросы. Всегда завершайте работу программного обеспечения для воспроизведения перед отсоединением компьютера.
- При возникновении ошибки на компьютере, отсоедините USB-кабель и перезагрузите компьютер.
- Частота дискретизации программного обеспечения для воспроизведения музыки и частота дискретизации, отображаемая на устройстве, могут различаться.
- Для подключения к компьютеру используйте кабель длиной не более 3 м.



Функция AirPlay

Музыкальные файлы, сохраненные на iPhone, iPod touch, iPad или iTunes, могут воспроизводиться на данном устройстве через сеть.



- Когда начнется воспроизведение AirPlay, источник входного сигнала переключится на "AirPlay".
- Остановить воспроизведение AirPlay можно посредством выбора другого источника сигнала.
- Подробнее об использовании приложения iTunes см. Помощь для iTunes.
- Вид экрана может быть разным в зависимости от версий операционной системы и программного обеспечения.

ПРИМЕЧАНИЕ

- При воспроизведении с помощью функции AirPlay звук выводится с громкостью, настроенной на iPhone, iPod touch, iPad или в iTunes. До начала воспроизведения вам необходимо снизить громкость iPhone, iPod touch, iPad или iTunes, а затем настроить ее на нужный уровень.

Данное устройство поддерживает AirPlay 2.

Синхронизируйте совместимые с AirPlay 2 устройства/динамики для одновременного воспроизведения.



- Данное устройство поддерживает AirPlay 2 и требует iOS 11.4 или более позднюю версию.



Воспроизведение музыки с iPhone, iPod touch или iPad

После обновления “iPhone/iPod touch/iPad” до версии iOS 10.0.2 или более поздней можно транслировать музыку, хранящуюся в “iPhone/iPod touch/iPad”, непосредственно на это устройство.

1 Подключите ваш iPhone, iPod touch или iPad Wi-Fi к той же сети, к которой подключено данное устройство.

- Подробнее см. в руководстве пользователя к устройству.

2 Включите композицию на iPhone, iPod touch или iPad.

Значок AirPlay отображается на экране iPhone, iPod touch или iPad.

3 Нажмите значок AirPlay и выберите устройство.

[Пример] iOS 15

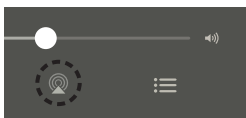

[Пример] iOS 10



Воспроизведение музыки с iTunes на этом устройстве

1 Установите приложение iTunes 10 или более новую версию на персональный компьютер Mac или Windows, который подключен к той же самой сети, что и данное устройство.

2 Запустите iTunes и щелкните значок AirPlay, чтобы выбрать главное устройство.

[Пример] iTunes



3 Выберите композицию и щелкните на значке воспроизведения в окне iTunes.

Музыка будет пересылаться в данное устройство в виде потока данных.



- Когда “Сетевое управление” установлен на значение “Вкл.”, вы можете включить данное устройство через iTunes. (🔗 стр. 114)



Воспроизводите композицию со своего iPhone, iPod touch или iPad на различных синхронизированных устройствах (AirPlay 2)

Композиции с iPhone, iPod touch или iPad с iOS 11.4 или более поздней версии можно синхронизировать с различными поддерживаемыми устройствами, совместимыми с AirPlay 2, и воспроизводить их одновременно.

1 Включите композицию на iPhone, iPod touch или iPad.

Значок AirPlay отображается на экране iPhone, iPod touch или iPad.

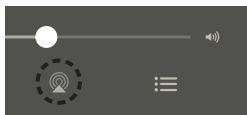

2 Нажмите значок AirPlay и выберите устройство.

На дисплей выводится список устройств/динамиков, через которые можно воспроизводить аудио в той же сети.

- Кругик отображается справа от устройств, совместимых с AirPlay 2.

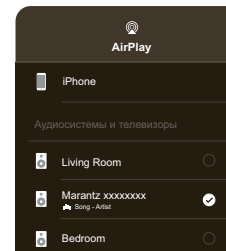

3 Коснитесь устройств/динамиков, которые хотите использовать.

- Можно выбрать различные устройства, совместимые с AirPlay 2.

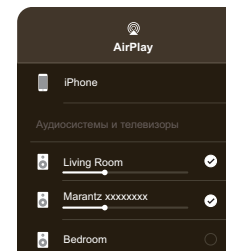

Функция Spotify Connect

В Spotify вы найдете музыку на любой вкус. Миллионы композиций доступны в любой момент. Просто выполните поиск любимой музыки или просто разрешите Spotify воспроизвести для вас что-то потрясающее. Spotify работает на телефонах, планшетах, компьютерах и бытовых акустических системах. Чем бы вы ни занимались, у вас всегда будет под рукой отличная музыка. Spotify можно пользоваться бесплатно, но есть и аккаунты “Премиум”. В качестве пульта дистанционного управления Spotify можно использовать телефон, планшет или компьютер.

Чтобы узнать, как это сделать, перейдите на сайт www.spotify.com/connect.

Программное обеспечение Spotify используется в соответствии с лицензиями третьих лиц, для получения дополнительной информации см.:

www.spotify.com/connect/third-party-licenses

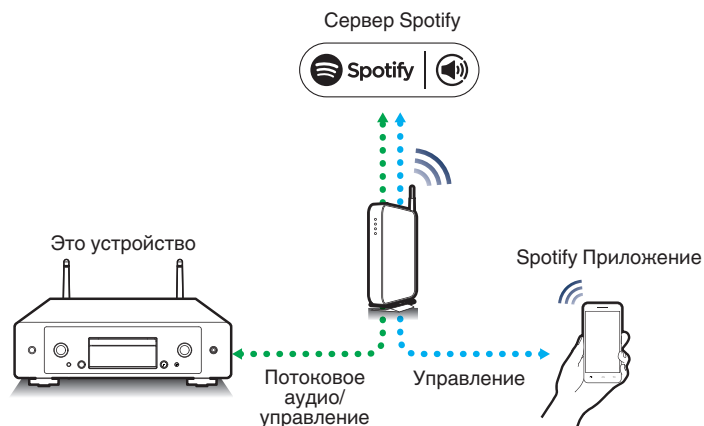

Воспроизведение музыки Spotify на этом устройстве

Загрузите приложение “Spotify App” на свой iOS или Android заранее.

- 1 Подключите настройки Wi-Fi устройства iOS или Android к той же сети, что и данное устройство.
- 2 Запустите Spotify App.
- 3 Воспроизведите дорожку Spotify.
- 4 Нажмите значок Spotify , чтобы выбрать устройство.

Музыка будет пересылаться в данное устройство в виде потока данных.



Удобные функции

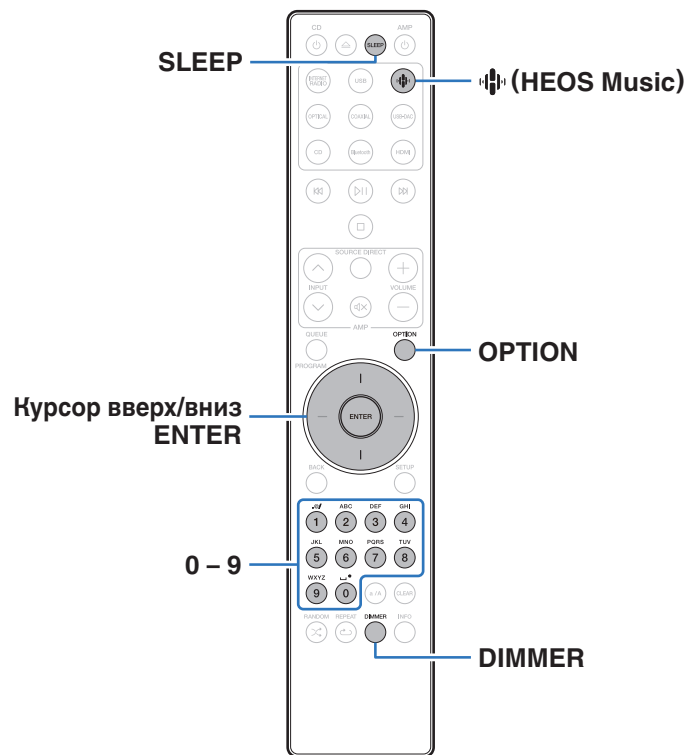

- В данном разделе объясняется, как использовать удобные функции, одинаковые для всех источников входного сигнала.
- Контроль операций “Избранное HEOS” оптимизирован для этого приложения. Дополнительную информацию о приобретении данного приложения см. в “Получение приложения HEOS” (📖 стр. 59).



Воспроизведение Избранное HEOS

При первом использовании функции Избранное HEOS на этом устройстве создайте HEOS Аккаунт в приложении HEOS или войдите в свой аккаунт. Создав или войдя в HEOS Аккаунт, вы можете использовать функцию Избранное HEOS для сохранения и вызова любимых потоковых радиостанций с использованием данного устройства.

1 Нажмите кнопку (HEOS Music).

При наличии истории воспроизведения, включается последняя интернет-радиостанция или композиция. При повторном нажатии  (HEOS Music) отображается главное меню HEOS Music.

2 С помощью кнопок курсора вверх/вниз выберите “Favorites”, а затем нажмите ENTER.

3 С помощью кнопок курсора вверх/вниз выберите содержимое, которое вы хотите воспроизвести, а затем нажмите ENTER.

4 С помощью кнопок курсора вверх/вниз выберите “Воспроизвести сейчас”, а затем нажмите ENTER.



- Вы можете выбрать содержимое для воспроизведения из Избранное HEOS, нажав 0 – 9.
- Выбрать Favorites в главном меню HEOS Music нельзя, если данное устройство не синхронизировано с HEOS Аккаунт в приложении HEOS.

Добавление к Избранное HEOS

Эта функция работает только для потоковых данных.

1 При воспроизведении контента нажмите кнопку OPTION.

Выводится меню действий.

2 С помощью кнопок курсора вверх/вниз выберите “Добавить в Neos избранное”, а затем нажмите ENTER.

3 С помощью кнопок курсора вверх/вниз выберите номер “Избранное HEOS”, под которым вы хотите сохранить свое содержимое, а затем нажмите ENTER.



Удаление Избранное HEOS

- 1 Нажмите кнопку  (HEOS Music).**

При наличии истории воспроизведения, включается последняя интернет-радиостанция или композиция. При повторном нажатии  (HEOS Music) отображается главное меню HEOS Music.
- 2 С помощью кнопок курсора вверх/вниз выберите “Favorites”, а затем нажмите ENTER.**
- 3 Во время отображения списка контента Избранное HEOS с помощью кнопок курсора вверх/вниз выберите элемент, который вы хотите удалить из Избранное HEOS, и нажмите ENTER.**
- 4 С помощью кнопок курсора вверх/вниз выберите “Удаление из Neos избранное”, а затем нажмите ENTER.**

Регулировка яркости дисплея

Яркость дисплея можно отрегулировать, выбрав один из четырех уровней. Выключение дисплея устраняет один из источников шума, влияющих на качество звука, повышая качество воспроизведения звука.

1 Нажмите кнопку DIMMER.

- Каждый раз при нажатии кнопки яркость дисплея меняется.



- Если во время работы с выключенным дисплеем нажимать кнопки, индикация будет временно включаться на максимальной яркости.
- Яркость дисплея по умолчанию установлена на максимальное значение.
- DIMMER также работает с усилителем Marantz MODEL 50 (не входит в комплект поставки), что позволяет настраивать яркость одновременно на обоих устройствах при их совместном использовании. Если заданы различные настройки яркости, то перед выполнением регулировки установите настройку яркости каждого устройства на максимальное значение, нажав и удерживая кнопку DIMMER в течение 5 секунд или более.



Использование таймера сна

По истечении заданного времени устройство может быть автоматически переведено в режим ожидания. Это удобно для прослушивания музыки во время засыпания.

1 Нажмите кнопку SLEEP во время воспроизведения и выберите время установки.

- На дисплее  загорится индикатор.
- Таймер отключения может быть установлен до 90 минут с интервалами в 10 минут.
- Примерно через 5 секунд вводится значение, и дисплей возвращается к предыдущему состоянию.

■ Для отмены автоматического отключения

1 Нажмите кнопку SLEEP и выставите значение “Sleep ► Выкл.”.

Индикатор  на дисплее погаснет.



- Настройка таймера сна отменяется, когда устройство переключается на режим ожидания.
- Для проверки времени, оставшегося до включения таймера автоматического отключения, нажмите кнопку SLEEP.



Карта меню

Для работы с меню см. следующую страницу.

По умолчанию, на устройстве установлены рекомендованные настройки. Можно настроить устройство в соответствии с существующей системой и Вашими предпочтениями.

Элементы настройки	Отдельные параметры	Описание	Стр.
Аудио	Фильтр	Это устройство оснащено функцией регулировки качества звука, которая позволяет пользователю слушать воспроизводимое содержимое в нужном качестве звучания.	102
	Lock Range	Сужение значения настройки "Lock Range" уменьшает вибрацию и обеспечивает более чистый звук.	102
	Уровень линейного выхода	Установите значение в зависимости от разъема (VARIABLE или FIXED), к которому подключен усилитель.	103
	Настраиваемый выход	Вы можете остановить цепь, которая выводит аудиосигнал из клемм аналогового аудиовыхода (VARIABLE) данного устройства. Это позволяет предотвратить воздействие на выходной аудиосигнал из клемм аналогового аудиовыхода (FIXED).	105
	Предел громкости	Установите максимальный уровень громкости. Увеличить громкость свыше этого значения нельзя.	106
	Цифровой выход	Остановка цифрового аудиовыхода устраняет один из источников шума, влияющих на качество звука, повышая качество воспроизведения звука.	106
	Регулятор усиления звука в Наушниках	Установите усиление сигнала наушников. Установка усиления соответственно импедансу наушников обеспечит надлежащую громкость воспроизведения в наушниках.	107
ТВ	ТВ вход	Произведите настройку данного устройства при воспроизведении звука с телевизора.	108
	Управление выключением по HDMI	Задайте функцию "Управление выключением по HDMI", которая определяет алгоритм работы при выключении телевизора (для переключения устройства в режим ожидания).	109



Элементы настройки	Отдельные параметры	Описание/отдельные параметры	Стр.
Общее	Язык	Устанавливает язык для меню диска.	110
	Auto-Standby	Переключает устройство в режим ожидания.	110
	Синхронизация включения	Задание функции “Синхронизация включения”, которая привязывает включение усилителей Marantz, подсоединенных к данному устройству, к включению питания данного устройства: они включаются при включении питания данного устройства.	111
	Информация	Уведомления на дисплее. Также, разрешение/запрет отображения уведомления при включении питания.	111
		Оповещения	111
		Проверка уведомлений	111
Сброс	Происходит возврат всех настроек к заводским параметрам по умолчанию.	111	
Сеть	Сетевая информация	Отображает различную информацию о сети.	112
	Сеть и USB-A	Функции воспроизведения из сети и с накопителя USB (USB-A) можно отключить для предотвращения воздействия помех на качество звука.	112
	Wi-Fi	Функцию Wi-Fi можно остановить для предотвращения воздействия помех на качество звука.	112
	Bluetooth	Выключение функции Bluetooth устраняет один из источников шума, влияющих на качество звука, повышая качество воспроизведения звука. Также устанавливает настройки передатчика Bluetooth.	113
	Сетевое управление	Выполняет настройки включения/выключения для сетевых функций в режиме ожидания.	114
	Настройка AirPlay	Установите это устройство в режим WAC. Выполните эту настройку при подключении к сети с помощью устройства iOS.	114



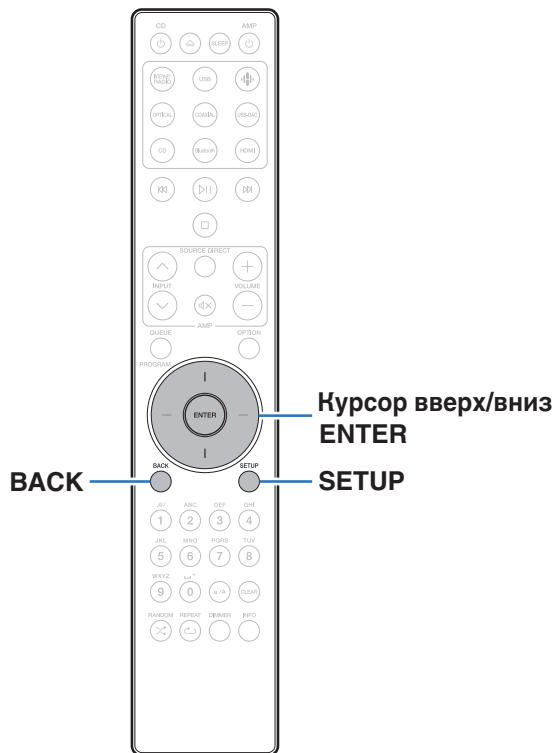

Управление меню

- 1 Нажмите кнопку SETUP.**
Меню настроек отображается на дисплее.
- 2 С помощью кнопок курсора вверх/вниз выберите пункт меню настроек для настройки или управления, а затем нажмите ENTER.**
- 3 С помощью кнопок курсора вверх/вниз измените необходимую настройку.**
- 4 Нажмите кнопку ENTER, чтобы ввести параметр.**
 - Для возврата к предыдущему элементу нажмите кнопку BACK.
 - Для выхода из меню настроек нажмите кнопку SETUP во время отображения меню. Дисплей возвращается к обычному состоянию.



Ввод символов

Использование кнопок с цифрами

- 1 Вызовите меню для ввода символов.**
 - Для изменения символа воспользуйтесь кнопками курсора влево/вправо, чтобы навести курсор на символ, который требуется изменить.
- 2 Нажмите a/A, чтобы выбрать тип символа (верхний регистр, нижний регистр, символы с диакритическими знаками или цифры).**

3 Нажимайте 0 – 9, пока не появится нужный символ.

- В таблице ниже перечислены типы символов, которые можно ввести.

1	. @ - _ / :
2	abcABC2 à á â ã ä å æ ç ç Ä Å Ä Å Æ Ç Ç
3	defDEF3 ð è é ê ë Æ È É Ê
4	ghiGHI4 ï ï ï ï ï ï
5	ijklJKL5
6	mnoMNO6 ñ ò ó ô õ ø Ñ Ò Ó Ô Õ
7	pqrPQRS7 Ā ā Š š Š Š Š Š Š Š
8	tuvTUV8 ü ú û ü Û Ú Û
9	wxyzWXYZ9 ý ž ž þ Ý Ž Ž Þ
0	␣ (Пространство) ! " # \$ % & ' () * + , ; < = > ? [\] ^ _ { } ¡ ¢ £ ¤ § © « ¬ ± » ¿



3 Повторяйте шаг 2, чтобы ввести символы, а затем нажмите кнопку ENTER, чтобы сохранить их.



- Нажмите CLEAR, чтобы стереть выбранный символ.
- Нажмите и удерживайте кнопку CLEAR на протяжении 3 или более секунд, чтобы стереть все символы.
- Нажмите кнопку  для ввода пробела.



Аудио

Настройки, связанные со звуком.

Фильтр

Это устройство оснащено функцией регулировки качества звука, которая позволяет пользователю слушать воспроизводимое содержимое в нужном качестве звучания. Устройство поддерживает сигналы PCM.

Фильтр 1 (по умолчанию):

Предоставляет короткоимпульсный ответ на опережающее и запаздывающее эхо. Большое количество информации об аудио четко воспроизводит глубокое стереоизображение и относительную позицию источника звука.

Фильтр 2:

Эта характеристика известна как асимметричная импульсная характеристика. Запаздывающее эхо немного длиннее опережающего. Характеристики звука напоминают аналоговый тип.

Lock Range

Сужение значения настройки “Lock Range” уменьшает вибрацию и обеспечивает более чистый звук. Однако при этом чрезмерное сужение настройки “Lock Range” может стать причиной прерывистого звучания и помех во время воспроизведения или при переключении на песню с другой частотой дискретизации. В таком случае следует расширять настройку “Lock Range” до тех пор, пока звучание воспроизводимой музыки не установится на нормальном уровне.

Узкий / Средний / Широкий



- Заводское значение настройки по умолчанию для “Lock Range” отличается в зависимости от источника входного сигнала. Ниже приведены заводские настройки по умолчанию для каждого источника входного сигнала.

По умолчанию	Источник входного сигнала
Узкий	CD
Широкий	HEOS Music / Bluetooth / Воспроизведение с накопителя USB (USB-A) / USB-DAC / HDMI / Coaxial / Optical

- Отдельное значение “Lock Range” сохраняется для каждого источника входного сигнала, кроме “HEOS Music”, накопителя USB и Bluetooth, для которых сохраняется общее значение.



Уровень линейного выхода

Установите значение в зависимости от разъема (VARIABLE или FIXED), к которому подключен усилитель. Используйте эту настройку при подключении усилителя Marantz к данному устройству с помощью пульта ДУ. (👉 стр. 38)

Измененный: Если используется функция “Синхронизация включения”, источник входного сигнала усилителя Marantz переключается на “POWER AMP”. Регулируйте громкость аудиосигнала на аналоговых выходах данного устройства (VARIABLE) в приложении HEOS или с помощью пульта ДУ телевизора (функция управления HDMI).

Фиксированный (по умолчанию): Если используется функция “Синхронизация включения”, источник входного сигнала усилителя Marantz переключается на “CD”. Регулируйте громкость усилителя Marantz, подключенного к данному устройству, в приложении HEOS или с помощью пульта ДУ телевизора (функция управления HDMI).

Пользователь: “Измененный” или “Фиксированный” можно настроить для каждого источника входного сигнала (HDMI/HEOS/Bluetooth). Другие источники входного сигнала установлены на “Фиксированный”.

Пользователь

Установите разъем (VARIABLE или FIXED), к которому подключается усилитель для каждого источника входного сигнала (HDMI/HEOS/Bluetooth). Если источником входного сигнала является CD, USB-DAC, коаксиальный или оптический кабель, будет использоваться разъем аналогового аудиовыхода (FIXED).

Например, если установить “HDMI” на “Измененный”, при прослушивании CD звук усилителя можно регулировать с помощью кнопок VOLUME + и – на пульте дистанционного управления, а при просмотре телевизора через HDMI ARC — громкость устройства можно легко и просто регулировать с помощью пульта дистанционного управления телевизора.



□ HDMI

Установите разъем аналогового аудиовыхода, который будет использоваться при воспроизведении источника входного сигнала аппарата на HDMI.

Измененный (по умолчанию):

Когда используется функция “Синхронизация включения”, источник входного сигнала усилителя Marantz переключается на “POWER AMP”, когда источник входного сигнала запущен с HDMI или когда источник входного сигнала устройства переключается на HDMI. С помощью приложения HEOS или дистанционного управления телевизора (функция управления HDMI) отрегулируйте громкость аудиосигнала, выводимого с разъема аналогового аудиовыхода устройства (VARIABLE).

Фиксированный:

Когда используется функция “Синхронизация включения”, источник входного сигнала усилителя Marantz переключается на “CD”, когда источник входного сигнала запущен с HDMI или когда источник входного сигнала устройства переключается на HDMI. Регулируйте громкость усилителя Marantz, подключенного к этому устройству, в приложении HEOS или с помощью пульта дистанционного управления телевизора (функция управления HDMI).

□ HEOS

Установите разъем аналогового аудиовыхода, который будет использоваться при воспроизведении источника входного сигнала аппарата на HEOS.

Измененный:

Когда используется функция “Синхронизация включения”, источник входного сигнала усилителя Marantz переключается на “POWER AMP”, когда источник входного сигнала запущен с HEOS или когда источник входного сигнала устройства переключается на HEOS. С помощью приложения HEOS или дистанционного управления телевизора (функция управления HDMI) отрегулируйте громкость аудиосигнала, выводимого с разъема аналогового аудиовыхода устройства (VARIABLE).

Фиксированный (по умолчанию):

Когда используется функция “Синхронизация включения”, источник входного сигнала усилителя Marantz переключается на “CD”, когда источник входного сигнала запущен с HEOS или когда источник входного сигнала устройства переключается на HEOS. Регулируйте громкость усилителя Marantz, подключенного к этому устройству, в приложении HEOS или с помощью пульта дистанционного управления телевизора (функция управления HDMI).



Bluetooth

Установите разъем аналогового аудиовыхода, который будет использоваться при воспроизведении источника входного сигнала устройства на Bluetooth.

Измененный:

Когда используется функция “Синхронизация включения”, источник входного сигнала усилителя Marantz переключается на “POWER AMP”, когда источник входного сигнала запущен с Bluetooth или когда источник входного сигнала устройства переключается на Bluetooth. С помощью приложения HEOS или дистанционного управления телевизора (функция управления HDMI) отрегулируйте громкость аудиосигнала, выводимого с разъема аналогового аудиовыхода (VARIABLE) устройства.

Фиксированный (по умолчанию):

Когда используется функция “Синхронизация включения”, источник входного сигнала усилителя Marantz переключается на “CD”, когда источник входного сигнала запущен с Bluetooth или когда источник входного сигнала устройства переключается на Bluetooth. Регулируйте громкость усилителя Marantz, подключенного к этому устройству, в приложении HEOS или с помощью пульта дистанционного управления телевизора (функция управления HDMI).



- Выполнение ряда операций невозможно на некоторых усилителях Marantz.
- Управление громкостью с помощью пульта ДУ телевизора (функция управления HDMI) может оказаться невозможным в зависимости от усилителя Marantz и телевизора, подключенного к этому устройству.

Настраиваемый выход

Вы можете остановить цепь, которая выводит аудиосигнал из клемм аналогового аудиовыхода (VARIABLE) данного устройства. Это позволяет предотвратить воздействие на выходной аудиосигнал из клемм аналогового аудиовыхода (FIXED). Если вы не будете использовать клеммы аналогового аудиовыхода (VARIABLE), то отключение этой настройки позволит получить более высокое качество звука.

Вкл.
(По умолчанию): Включает переменный аудиовыход.

Выкл.: Выключает переменный аудиовыход.



Предел громкости

Установите максимальный уровень громкости. Увеличить громкость выше этого значения нельзя.

Выкл. Не устанавливайте максимальный
(По умолчанию): уровень громкости. (100 (+6 дБ))

95 (+1dB) / 90 (-4dB) / 85 (-9dB) / 80 (-14dB)

Цифровой выход

Остановка цифрового аудиовыхода устраняет один из источников шума, влияющих на качество звука, повышая качество воспроизведения звука.

Вкл. Включен цифровой аудиовыход.
(По умолчанию):

Выкл.: Выключен цифровой аудиовыход.



Регулятор усиления звука в Наушниках

Установите усиление сигнала наушников. Установите его соответственно импедансу подключенных наушников. Рекомендуется, чтобы это было установлено на “Низкий” стороне, если наушники имеют низкий импеданс, и на “Высокий” стороне, если они имеют высокий импеданс.

Высокий:

Установите усиление сигнала наушников на “Высокий”. Установите усиление, если громкость слишком низкая при заводских настройках по умолчанию.

**Средний
(По умолчанию):**

Установите усиление сигнала наушников на “Средний”.

Низкий:

Установите усиление сигнала наушников на “Низкий”. Это нужно сделать в том случае, если установленный по умолчанию уровень громкости в заводских настройках слишком высокий.

ПРИМЕЧАНИЕ

- Уровень громкости наушников различается в зависимости от настройки Регулятор усиления звука в Наушниках. Сначала уменьшите громкость воспроизведения или заглушите звук в случае изменения этой настройки во время прослушивания аудио.



ТВ

ТВ вход

Произведите настройку данного устройства при воспроизведении звука с телевизора. При включении телевизора данное устройство включается, а источник входного сигнала автоматически переключается на "HDMI", "Optical" или "Coaxial", чтобы через данное устройство можно было проигрывать аудио с телевизора.

■ Вход по умолчанию

Установите источник входного сигнала, который должен использоваться при проигрывании аудио с телевизора через данное устройство. Выберите настройку в соответствии с используемым разъемом для подключения к телевизору (вход HDMI ARC, OPTICAL или COAXIAL).

Никакой / HDMI Out (ARC) / Optical In / Coaxial In

(По умолчанию: HDMI Out (ARC))

■ Автовоспроизведение

При подключении к аудиоисточнику телевизора данное устройство автоматически переключается на источник входного сигнала, установленный в "Вход по умолчанию", и устанавливается функция Автовоспроизведение для воспроизведения звука на данном устройстве с телевизора.

Вкл. (По умолчанию):	Включение функции Автовоспроизведение.
--------------------------------	---

Выкл.:	Выключение функции Автовоспроизведение.
---------------	--



- Функция Автовоспроизведение не работает, если параметр "Вход по умолчанию" установлен на "Никакой". Установите "Вход по умолчанию" заранее.
- Функция Автовоспроизведение не работает, если частота дискретизации аудиосигнала, подаваемого с входов OPTICAL и COAXIAL данного устройства составляет 88,2 кГц или более. Телевизоры обычно выдают аудиосигналы 48 кГц и функция Автовоспроизведение будет работать, но если подключить устройство, выдающее аудиосигнал 88,2 кГц или более, и попробовать использовать его, функция Автовоспроизведение может не работать.



Управление выключением по HDMI

Задайте функцию “Управление выключением по HDMI”, которая определяет алгоритм работы при выключении телевизора, подключенного через HDMI (для переключения устройства в режим ожидания).

Все (По умолчанию):	Независимо от источника входного сигнала данного устройства при выключении питания телевизора данное устройство автоматически переключается в режим ожидания.
HDMI ARC:	Если в качестве источника входного сигнала выбран HDMI, при выключении питания телевизора данное устройство автоматически переключается в режим ожидания.
Выкл.:	Данное устройство не связано с питанием телевизора.



Общее

Язык

Устанавливает язык для меню диска.

English / Deutsch / Français / Italiano / Nederlands / Español / Svenska / Русский / Polski (По умолчанию: English)

Auto-Standby

Установите время, по истечении которого устройство автоматически перейдет в режим ожидания, если устройство не используется или отсутствует входной сигнал.

Выкл.:	Устройство не перейдет в режим ожидания автоматически.
1 мин:	Устройство перейдет в режим ожидания через 1 мин.
5 мин:	Устройство перейдет в режим ожидания через 5 мин.
15 мин (По умолчанию):	Устройство перейдет в режим ожидания через 15 мин.
Другое:	Устанавливает количество минут (от 1 до 99) до автоматического перехода устройства в режим ожидания. После установки значения времени с помощью кнопок 0 – 9 нажмите ENTER для подтверждения настройки.



Синхронизация включения

Задание функции “Синхронизация включения”, которая синхронизирует включение усилителей Marantz, подсоединенных к данному устройству, к включению питания данного устройства: они включаются при включении питания данного устройства.

Вкл. (По умолчанию):	Функция включения питания синхронизирована.
Выкл.:	Функция включения питания не синхронизирована.

Информация

■ Оповещения

Устанавливает разрешение или запрет отображения уведомления при включении питания.

Вкл. (По умолчанию):	Отображаются уведомляющие сообщения.
Выкл.:	Уведомляющие сообщения не отображаются.

■ Проверка уведомлений

Уведомления на дисплее.

Сброс

Выполните эту процедуру, если показания дисплея выглядят ненормально или в случае невозможности управления. Значение всех настроек сбрасывается до заводских значений. Восстановите желаемые параметры.

Возврат к заводским установкам:	Устройство инициализировано.
Отменить:	Устройство не инициализировано.



Сеть

Сетевая информация

Отображение информации о сети.

Имя устройства / Соединение / SSID / DHCP / IP адрес / MAC адрес (Ethernet) / MAC адрес (Wi-Fi)

Сеть и USB-A

Функции воспроизведения из сети и с накопителя USB (USB-A) можно отключить для предотвращения воздействия помех на качество звука. Это позволяет воспроизводить звук высокого качества при использовании функций воспроизведения CD и цифроаналогового преобразователя.

Вкл. (По умолчанию): Активирует функции воспроизведения из сети или с накопителя USB (USB-A).

Выкл.: Выключает функцию воспроизведения из сети или с накопителя USB (USB-A).

Wi-Fi

Функцию Wi-Fi можно остановить для предотвращения воздействия помех на качество звука. Использование проводной ЛВС для подключения данного устройства к сети включает воспроизведение звука высокого качества.

Вкл. (По умолчанию): Включение функции Wi-Fi.

Выкл.: Выключение функции Wi-Fi.



Bluetooth

Bluetooth

Выключение функций приемника и передатчика Bluetooth устраняет один из источников шума, влияющих на качество звука, что повышает качество воспроизведения.

Вкл. (По умолчанию):	Включение функции Bluetooth.
--------------------------------	------------------------------

Выкл.:	Выключение функции Bluetooth.
---------------	-------------------------------

Наушники

Включение или отключение передатчика Bluetooth-наушников. Настройте эти параметры при воспроизведении звука на данном устройстве через Bluetooth-наушники.

Вкл.	Включение функции передатчика Bluetooth-наушников.
-------------	--

Выкл. (По умолчанию):	Выключение функции передатчика Bluetooth-наушников.
---------------------------------	---

Устройства

- Доступные устройства отображаются в списке после запуска режима сопряжения на подключаемых Bluetooth-наушниках. Выберите Bluetooth-наушники из списка, чтобы выполнить их сопряжение.
- Данное устройство можно одновременно сопрягать только с одной парой Bluetooth-наушников. При этом можно зарегистрировать до 8 пар Bluetooth-наушников. Переключаться между зарегистрированными устройствами можно через список “Устройства” в меню настроек “Bluetooth”.
- Чтобы удалить сохраненное Bluetooth-устройство из списка, выберите его кнопками перемещения курсора вверх/вниз, затем нажмите кнопку OPTION и выберите “Забить это устройство”.



- Bluetooth-динамики, совместимые с профилем A2DP, можно подключить в том же порядке, что и Bluetooth-наушники.

ПРИМЕЧАНИЕ

- Одновременное использование функций Bluetooth-передатчика и Bluetooth-приемника невозможно. Функция Bluetooth-передатчика недоступна при прослушивании музыки на устройстве Bluetooth.
- Даже если параметр “Наушники” установлен на “Вкл.”, нажмите Bluetooth на пульте ДУ, чтобы выбрать источник “Bluetooth” и включить функцию Bluetooth-приемника.
Для прослушивания на данном устройстве музыки, хранящейся на таких устройствах Bluetooth, как смартфоны, нажмите Bluetooth на пульте ДУ, чтобы переключить источник входного сигнала на Bluetooth, а затем снова подключите устройство Bluetooth.
- Настройки меню для передатчика Bluetooth-наушников недоступны, если данное устройство объединено в группу в приложении HEOS.
- Bluetooth-наушники нельзя подключить, если встроенное устройство HEOS воспроизводит источник входного сигнала с данного устройства.



Сетевое управление

Включение сетевого взаимодействия в режиме ожидания.

Вкл.:

Сетевое подключение остается активным во время режима ожидания. Основной блок управляется совместимым сетевым контроллером.

Выкл.

(По умолчанию):

Отключение от сети во время режима ожидания.



- При использовании приложения HEOS используйте настройку “Сетевое управление”, выбрав для нее значение “Вкл.”.
- Несмотря на то, что на момент покупки для настройки задано значение “Выкл.”, она автоматически переключается на значение “Вкл.” при выполнении следующей операции.
 - Сопряжение с устройством Bluetooth
 - Беспроводное соединение LAN
 - Подключите кабель LAN к разъему NETWORK

После выполнения настроек в меню настроек указанная настройка не будет автоматически переключаться даже при выполнении описанных выше операций.

ПРИМЕЧАНИЕ

- При установке режима “Сетевое управление” в положение “Вкл.” устройство потребляет больше электроэнергии, чем в обычном режиме ожидания.

Настройка AirPlay

Данное устройство поддерживает режим настройки “WAC (Wireless Accessory Configuration)” от Apple Inc. В режиме настройки WAC используйте устройство iOS (iPhone/iPod/iPad) для подключения к сети. При подсоединении устройства iOS к данному устройству, последнее может быть автоматически подключено к той же сети.

1. Выберите “Настройка AirPlay” и нажмите ENTER.
 - Это устройство переключится в режим настройки WAC.
2. В нижней части экрана настройки Wi-Fi для устройств iOS выберите “Marantz CD 50n” в “НАСТРОИТЬ АУДИОСИСТЕМУ AIRPLAY...”.
 - Убедитесь, что устройство iOS подключено к беспроводному маршрутизатору LAN (Wi-Fi).
3. Выберите сеть для подключения данного устройства и нажмите “Далее”.
4. Следуйте инструкциям на экране для выполнения подключения.
 - После установки подключения на дисплее отобразится “Соединено”.

ПРИМЕЧАНИЕ

- Версия прошивки устройства iOS должна поддерживать iOS 10.0.2 или более поздние версии.
- Режим настройки WAC длится около 15 минут. Если настройка не завершена в течение 15 минут, режим настройки WAC будет отменен автоматически. При отмене режима настройки WAC вручную нажмите кнопку BACK.



Подключение к сети с помощью кнопки WPS на маршрутизаторе

При использовании беспроводного маршрутизатора, поддерживающего WPS (Wi-Fi Protected Setup™), выполните подключение к сети «методом кнопки». (Wi-Fi Protected Setup™ является товарным знаком Wi-Fi Alliance.)

1 Нажмите кнопку WPS на маршрутизаторе.

2 В течение 2 минут нажмите кнопку CONNECT на задней панели и удерживайте в течение 5 секунд.

На дисплее появится индикация “WPS Подключается”, и начнется установка подключения.

- После установки подключения на дисплее отобразится “WPS Соединено”.



- Можно также нажать  (HEOS Music) на пульте ДУ и удерживать в течение 5 секунд, чтобы перейти в режим настройки WPS.



Изменение функции кнопок громкости на пульте дистанционного управления

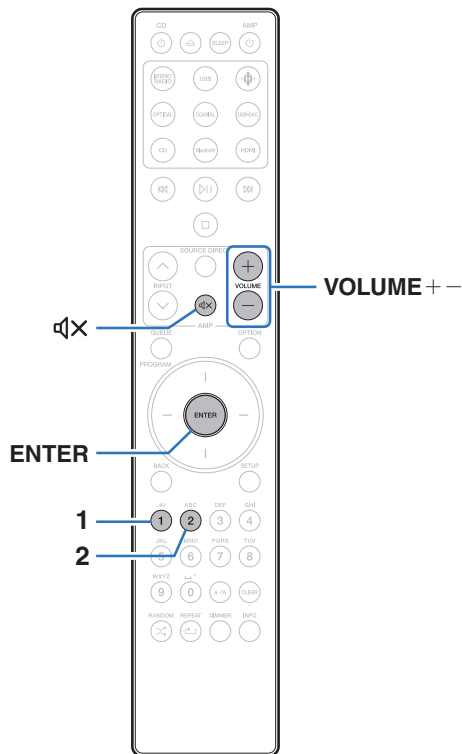

При подключении усилителя мощности к клеммам аналогового аудиовыхода (VARIABLE) данного устройства можно изменить режим работы пульта дистанционного управления так, чтобы была возможность настройки уровня громкости усилителя мощности с данного устройства. Поддерживаются два режима работы пульта дистанционного управления: режим работы усилителя и режим работы сетевого CD-плеера. Режим работы усилителя настраивает уровень громкости усилителя Marantz, а режим работы сетевого CD-плеера настраивает уровень громкости выходного аудиосигнала из клемм аналогового аудиовыхода (VARIABLE) данного устройства. По умолчанию для режима работы пульта дистанционного управления установлен режим работы усилителя.



- Проверьте работоспособность каждого устройства после настройки режимов работы пульта дистанционного управления.
- Переключайтесь между настройками режимов работы пульта дистанционного управления, нажимая кнопки VOLUME + - и .
- Режимы работы пульта дистанционного управления возвращаются к настройкам по умолчанию при извлечении элементов питания. Настройте режимы работы пульта дистанционного управления снова после замены элементов питания.



Установка режима работы пульта дистанционного управления на режим работы сетевого CD-плеера

- 1 Нажмите и удерживайте вместе ENTER и кнопку с цифрой 2 на пульте дистанционного управления более 5 секунд.



- Настройка “Настроиваемый выход” в меню также должна быть установлена на “Вкл.” для настройки уровня громкости аудиосигнала на разъемах аналоговых аудиовыходов (VARIABLE). (☞ стр. 105)

Установка режима работы пульта дистанционного управления на режим работы усилителя

- 1 Нажмите и удерживайте вместе ENTER и кнопку с цифрой 1 на пульте дистанционного управления более 5 секунд.



■ Содержание

Рекомендации

Я хочу переключиться на другой фильтр, чтобы изменить желаемое качество звука	119
Я хочу наслаждаться лучшим качеством аналогового аудио выхода	119
Я хочу использовать звуковое воспроизведение высокого качества	119
Я хочу слушать телевизор с более высоким качеством звука	119
Я хочу помешать данному устройству переходить в режим ожидания, привязав к операции выключения телевизора, подключенного через HDMI	120
Простые операции в состоянии выключенного питания	120
Хочу подключить усилитель мощности к данному устройству	120
Я хочу, чтобы звук невозможно было случайно установить на очень высокую громкость	120

Устранение неполадок

Питание не включается / питание выключено	122
Не работает пульт дистанционного управления	123
На дисплее устройства нет изображения	123
Нет звука	124
Звук прерывается или возникает шум	125
Параметры звука не соответствуют желаемым	126
Невозможно запустить воспроизведение AirPlay	127
Невозможно запустить воспроизведение с запоминающих устройств USB	128
Невозможно запустить воспроизведение с Bluetooth	129
Не воспроизводится Интернет-радио	131
Не воспроизводятся музыкальные файлы на компьютере или в сетевом хранилище (музыкальный сервер)	132
Невозможно запустить воспроизведение различных интерактивных услуг	133
Невозможно подключиться к беспроводной сети ЛВС	133
Невозможно воспроизвести диски	134
Не воспроизводятся музыкальные файлы на персональных компьютерах или компьютерах Mac (USB-DAC)	135
Невозможно запустить воспроизведение аудио с цифровых устройств (HDMI ARC/коаксиальные/оптические)	136
Источник входного сигнала переключается на "HDMI", "Optical" или "Coaxial"	136
Функция управления HDMI не работает	136
Обновить сообщения об ошибках	137



Рекомендации

Я хочу переключиться на другой фильтр, чтобы изменить желаемое качество звука

- Измените параметры фильтров. (🔍 стр. 102)

Я хочу наслаждаться лучшим качеством аналогового аудио выхода

- Выберите для параметра “Цифровой выход” в меню настройки значение “Выкл.”. (🔍 стр. 106)
- Нажмите кнопку DIMMER, чтобы выключить дисплей. (🔍 стр. 94)

Я хочу использовать звуковое воспроизведение высокого качества

- Функции воспроизведения из сети и с накопителя USB (USB-A) можно отключить для предотвращения воздействия помех на качество звука. Установите для параметра меню “Сеть и USB-A” значение “Выкл.”. (🔍 стр. 112)
- Функцию Wi-Fi можно остановить для предотвращения воздействия помех на качество звука. В меню настройки установите для параметра “Wi-Fi” значение “Выкл.”. (🔍 стр. 112)
- Выключение функции Bluetooth устраняет один из источников шума, влияющих на качество звука, повышая качество воспроизведения звука. В меню настройки установите для параметра “Bluetooth” значение “Выкл.”. (🔍 стр. 113)
- Вы можете остановить цепь, которая выводит аудиосигнал из клемм аналогового аудиовыхода (VARIABLE) данного устройства. Это позволяет предотвратить воздействие на выходной аудиосигнал из клемм аналогового аудиовыхода (FIXED). В меню настройки установите для параметра “Настроиваемый выход” значение “Выкл.”. (🔍 стр. 105)

Я хочу слушать телевизор с более высоким качеством звука

- Подсоедините клемму HDMI телевизора, поддерживающего функцию ARC, к клемме HDMI ARC данного устройства, после чего переключите источник входного сигнала на HDMI. (🔍 стр. 27)
- При использовании телевизора, не поддерживающего функцию ARC или телевизора без клеммы HDMI, воспроизведение аудиосигнала телевизора данным устройством возможно через оптическое или коаксиальное соединение. (🔍 стр. 29)
- В качестве цифрового аудиосигнала на это устройство можно подавать только 2-канальный линейный PCM-сигнал.



Я хочу помешать данному устройству переходить в режим ожидания, привязав к операции выключения телевизора, подключенного через HDMI

- Установите настройку “Управление выключением по HDMI” на “Выкл.”. (🔗 стр. 109)

Простые операции в состоянии выключенного питания

- Нажмите кнопку **▶**, чтобы автоматически включить питание устройства и начать воспроизведение последнего выделенного источника входного сигнала.
- Если для функции “Сетевое управление” выбрана настройка “Вкл.”, для воспроизведения и выполнения других операций можно использовать AirPlay или приложение HEOS. (🔗 стр. 114)

Хочу подключить усилитель мощности к данному устройству

- Усилитель мощности можно подключить к разъемам аналогового аудиовыхода (VARIABLE) на задней панели. В меню настройки установите для параметра “Настроиваемый выход” значение “Вкл.”. (🔗 стр. 105)
- Установите режим работы кнопок регулировки громкости на пульте ДУ на режим работы сетевого CD-плеера, чтобы настроить уровень громкости выходного аудиосигнала с разъемов аналоговых аудиовыходов (VARIABLE) с помощью пульта дистанционного управления. (🔗 стр. 116)
- С помощью пульта дистанционного управления телевизора (функция управления HDMI) и приложения HEOS установите для “Уровень линейного выхода” значение “Измененный” или “Пользователь” в меню настроек для регулировки громкости аудиосигнала, выводимого через разъемы аналогового аудиовыхода (VARIABLE). (🔗 стр. 103)

Я хочу, чтобы звук невозможно было случайно установить на очень высокую громкость

- Установите верхний предел громкости в пункте меню “Предел громкости”. Теперь, даже если случайно установить громкость на максимум, она повысится только до персонального комфортного предела. (🔗 стр. 106)



Устранение неполадок

В случае возникновения неполадок, прежде всего, проверьте следующее:

1. Правильно ли выполнены подсоединения?
2. Выполняется ли управление устройством в соответствии с руководством пользователя?
3. Работает ли остальная аппаратура надлежащим образом?



- Если выполнение шагов 1–3 не решает проблему, может помочь перезагрузка устройства. Нажмите и удерживайте кнопку  на устройстве до тех пор, пока “Restart” (Перезапустите) не появится на дисплее, или извлеките и повторно вставьте шнур питания устройства.

Если данное устройство не работает надлежащим образом, проверьте соответствующие признаки в данном разделе.

Если признаки не соответствуют каким-либо из описанных здесь, обратитесь к своему дилеру, поскольку это может быть связано с неполадкой в данном устройстве. В таком случае, немедленно отсоедините устройство от электросети и обратитесь в магазин, в котором Вы приобрели данное устройство.



Питание не включается/питание выключено

Устройство не включается.

- Проверьте надежность подсоединения вилки сетевого шнура к розетке электросети. (👉 стр. 40)
- Данное устройство находится в режиме ожидания. Нажмите кнопку Φ на основном устройстве или кнопку CD Φ на пульте ДУ. (👉 стр. 42)

Устройство автоматически выключается.

- Установлен таймер сна. Снова включите питание. (👉 стр. 95)
- “Auto-Standby” установлено. “Auto-Standby” срабатывает, если не производится никаких действий в течении определенного промежутка времени. Чтобы отключить “Auto-Standby”, установите “Auto-Standby” в меню на “Выкл.”. (👉 стр. 110)
- “Управление выключением по HDMI” установлено. Питание этого устройства выключается (режим ожидания) посредством привязки к операции выключения телевизора, подключенного через HDMI. Чтобы отключить “Управление выключением по HDMI”, в меню настройки установите для параметра “Управление выключением по HDMI” значение “Выкл.”. (👉 стр. 109)

Индикатор схемы защиты мигает оранжевым при включении питания.

- Вследствие ошибки внутреннего питания произошла активация схемы защиты. Отсоедините шнур питания и свяжитесь с нашим центром по обслуживанию клиентов.



Не работает пульт дистанционного управления

Не работает пульт дистанционного управления.

- Батарейки разряжены. Замените батарейки новыми. (👉 стр. 8)
- Управляйте пультом ДУ с расстояния не более 7 м от данного устройства и под углом в пределах 30°. (👉 стр. 8)
- Устраните любые препятствия между данным устройством и пультом ДУ.
- Вставьте батарейки в правильном направлении, следя за метками ⊕ и ⊖. (👉 стр. 8)
- Датчик дистанционного управления этого устройства засвечен сильным светом (прямой солнечный свет, свет люминесцентной лампы инверторного типа и т. п.). Переставьте устройство в место, в котором датчик ДУ не будет засвечиваться сильным светом.
- При использовании видеоаппаратуры 3D пульт ДУ данного устройства может перестать работать из-за помех, вызванных инфракрасной коммуникацией между устройствами (например, телевизором и 3D-очками). В этом случае отрегулируйте взаимное расположение устройств, использующих 3D, и расстояние между ними, чтобы устранить помехи.
- При автономном использовании этого устройства выберите для переключателя состояние INTERNAL. (👉 стр. 38)
- В настройке “Уровень линейного выхода” выберите “Пользовательская”, а если целевой источник входного сигнала (HDMI/HEOS/Bluetooth) “Фиксированный”, измените его на “Переменный”. (👉 стр. 103)
- Для регулировки громкости аудиосигнала, который выводится из разъема аналогового аудиовыхода (VARIABLE) устройства, переведите пульт дистанционного управления в режим управления сетевым CD. (👉 стр. 116)

На дисплее устройства нет изображения

Дисплей выключен.

- Нажмите кнопку DIMMER и выберите любое значение, кроме Выкл. (👉 стр. 94)



Нет звука

Звук не производится. Или звук искажается.

- Проверьте подсоединения всех устройств. (👉 стр. 20)
- Прочно подключите все соединительные кабели.
- Проверьте, не перепутаны ли местами подключения входных и выходных разъемов.
- Проверьте, не повреждены ли кабели.
- Проверьте настройки усилителя.
- При подключении к устройству с цифровыми аудиоразъемами установите для параметра “Цифровой выход” значение “Вкл.”. (👉 стр. 106)
- Вывод цифрового звука прекращается при проигрывании файлов с сигналом DSD или линейным сигналом PCM с частотой дискретизации 352,8 кГц или выше.
- Установите “Настраиваемый выход” на “Вкл.” в меню при подключении усилителя мощности к разъемам аналоговых аудиовыходов (VARIABLE). (👉 стр. 105)



Звук прерывается или возникает шум

Периодически прерывается воспроизведение Интернет-радио или звука с запоминающего устройства USB.

- Прерывание звука может быть вызвано низкой скоростью передачи данных с запоминающего устройства USB.
- Скорость передачи данных по сети слишком мала, или радиостанция занята.

Во время воспроизведения дорожек, сохраненных на компьютере, звук прерывается.

- Не запускайте приложения, помимо музыкального проигрывателя во время воспроизведения на вашем компьютере.
- Звук может прерываться в зависимости от используемой конфигурации аппаратного или программного обеспечения компьютера.

Во время звонка с мобильного телефона на аудиовыходе данного устройства возникает шум.

- Во время телефонного разговора держите мобильный телефон на расстоянии не менее 20 см от данного устройства.

Во время воспроизведения с диска CD-R/CD-RW звук периодически прерывается.

- Звук может прерываться во время воспроизведения диска CD-R/CD-RW с аудиоисточником высокой четкости.
- Вероятно, низкое качество записи или самого диска. Используйте правильно записанный диск.



Звук прерывается при использовании Wi-Fi-соединения.

- Диапазон частот, используемый беспроводной ЛВС, также используется микроволновыми печами, беспроводными телефонами, беспроводными игровыми контроллерами и другими устройствами беспроводной ЛВС. Использование этих устройств одновременно с данным устройством может привести к прерываниям звука из-за электронных помех. Прерывания звука можно устранить следующими способами. (🔗 стр. 35)
 - Установите устройства, вызывающие помехи, на расстоянии от данного устройства.
 - Выключите питание устройств, вызывающих помехи.
 - Измените настройки канала маршрутизатора, к которому подключено данное устройство. (Дополнительную информацию об изменении канала см. в инструкции по эксплуатации беспроводного маршрутизатора.)
 - Используйте проводное подключение ЛВС.
- Особенно при воспроизведении больших музыкальных файлов, в зависимости от условий среды беспроводной ЛВС, звук воспроизведения может быть прерван. В этом случае, выполните подключение посредством проводной ЛВС. (🔗 стр. 112)

Звук прерывается или возникает шум.

- Значение настройки “Lock Range” в меню слишком узкое. Расширьте значение настройки “Lock Range” во время прослушивания музыки до момента, пока музыка не начнет звучать нормально. (🔗 стр. 102)

Параметры звука не соответствуют желаемым

Не увеличивается громкость.

- Максимальный уровень громкости аудиосигнала, выводимого с клемм аналогового аудиовыхода (VARIABLE), слишком низкий. Установите максимальную громкость, используя “Предел громкости” в меню. (🔗 стр. 106)

Низкая громкость наушников.

- Переключите “Регулятор усиления звука в Наушниках” на “Высокий” при использовании наушников с высоким импедансом или низкой чувствительностью. (🔗 стр. 107)



Невозможно запустить воспроизведение AirPlay

Значок AirPlay не отображается в iTunes/iPhone/iPod touch/iPad.

- Данное устройство и компьютер/ iPhone/iPod touch/iPad не подключены к одной и той же сети (ЛВС). Подключите их к сети, к которой подключено данное устройство. (🖱️ стр. 35)
- Системное программное обеспечение iTunes/iPhone/iPod touch/iPad не поддерживает AirPlay. Установите самую новую версию системного программного обеспечения.
- Установите “Сеть и USB-A” в меню на “Вкл.”. Функция AirPlay не работает, если параметр “Сеть и USB-A” установлен на “Выкл.”. (🖱️ стр. 112)

Отсутствует выходной звуковой сигнал.

- Уровень громкости iTunes/iPhone/iPod touch/iPad установлен на минимум. Громкость звука, выводимого через разъемы аналогового аудиовыхода (VARIABLE) связана с громкостью вашего устройства iTunes / iPhone / iPod touch / iPad. Отрегулируйте громкость.
- Не запущено воспроизведение через AirPlay или данное устройство не выбрано из списка. Щелкните значок AirPlay на экране iTunes/iPhone/iPod touch/iPad и выберите данное устройство. (🖱️ стр. 89)

При воспроизведении музыки с iPhone/iPod touch/iPad через AirPlay прерывается звук.

- Закройте приложение, работающее в фоновом режиме на устройстве iPhone/iPod touch/iPad, и воспроизводите файлы с помощью AirPlay.
- На работу беспроводного соединения влияют внешние помехи. Устраните внешние помехи — например, уменьшите расстояние до точки доступа беспроводной ЛВС.

Не удается запустить воспроизведение из iTunes с пульта ДУ.

- Включите параметр “разрешить удаленной аудиосистеме управлять звуком в iTunes” в программе iTunes. Воспроизведение, пауза и пропуск треков будут доступны с пульта ДУ.



Невозможно запустить воспроизведение с запоминающих устройств USB

Запоминающее устройство USB не распознано.

- Отключите запоминающее устройство USB и подключите его заново. (👉 стр. 34)
- Поддерживаются запоминающие устройства USB, совместимые с классом накопителей.
- Данное устройство не поддерживает подключения через USB-концентратор. Подключите запоминающее устройство USB напрямую к порту USB.
- Файловая система на запоминающем устройстве USB должна иметь формат FAT32 или NTFS.
- Работа любых запоминающих устройств USB не гарантируется. Некоторые запоминающие устройства USB могут быть не распознаны. При использовании портативных жестких дисков с USB-соединением, к которым для подачи питания может подключаться адаптер переменного тока, воспользуйтесь адаптером, который шел в комплекте с диском.
- Установите “Сеть и USB-A” в меню на “Вкл.”. Функция воспроизведения запоминающего устройства USB не работает, если для параметра “Сеть и USB-A” задано значение “Выкл.”. (👉 стр. 112)

Не отображаются файлы на запоминающем устройстве USB.

- Файлы, тип которых не поддерживается данным устройством, не отображаются. (👉 стр. 49)
- Это устройство может отображать файлы максимально с восьмью слоями папок. Для каждого слоя можно отобразить максимум 5 000 файлов (папок). Измените структуру папок запоминающего устройства USB.
- Если запоминающее устройство USB имеет несколько разделов, отображаются только файлы в первом разделе.

Устройства iOS и Android не распознаются.

- USB-порт данного устройства не поддерживает воспроизведение с устройств iOS и Android.

Невозможно воспроизведение файлов на запоминающем устройстве USB.

- Формат файлов не поддерживается данным устройством. Обратитесь к списку форматов, поддерживаемых данным устройством. (👉 стр. 142)
- Вы пытаетесь воспроизвести файл, защищенный системой охраны авторских прав. Файлы на данном устройстве защищены системой охраны авторских прав, и их нельзя воспроизвести на данном устройстве.
- Воспроизведение может быть недоступным, если размер файла обложки альбома превышает 2 Мб.



Невозможно запустить воспроизведение с Bluetooth

Устройства Bluetooth не могут быть подключены к данному устройству.

- Функция Bluetooth устройства с Bluetooth не была включена. См. руководство пользователя устройства Bluetooth, чтобы включить функцию Bluetooth.
- Расположите устройство Bluetooth рядом с данным устройством.
- Устройство Bluetooth не может установить соединение с данным устройством, если оно несовместимо с профилем A2DP.
- Выключите питание устройства Bluetooth и включите его снова, а затем попробуйте еще раз.
- Выберите для параметра “Bluetooth” в меню настройки установку “Вкл.”. Функция Bluetooth не работает, если параметр “Bluetooth” установлен на “Выкл.”. (👉 стр. 113)
- Выберите для параметра “Сеть и USB-A” в меню настройки установку “Вкл.”. Функция Bluetooth не работает, если параметр “Сеть и USB-A” установлен на “Выкл.”. (👉 стр. 112)

Подключить смартфоны и другие Bluetooth-устройства невозможно.

- Подключить смартфоны и другие Bluetooth-устройства невозможно, если для параметра “Наушники” установлено значение “Вкл.”. Нажмите Bluetooth на пульте ДУ для переключения источника звука на Bluetooth, затем подключите устройство. (👉 стр. 113)

Невозможно подключить Bluetooth-наушники.

- Расположите Bluetooth-наушники рядом с данным устройством.
- Выключите питание Bluetooth-наушников и включите его снова, затем попробуйте еще раз.
- Перейдите в “Сеть” - “Bluetooth” и установите в меню настроек для параметра “Наушники” значение “Вкл.”. (👉 стр. 113)
- Убедитесь, что данное устройство еще не подключено к другим Bluetooth-наушникам. Проверьте подключенные Bluetooth-наушники в меню “Устройства”. (👉 стр. 113)
Отсоедините подключенные Bluetooth-наушники, прежде чем подключать те, которые планируется использовать.
- Подключение Bluetooth-наушников невозможно, если Bluetooth используется в качестве источника входного сигнала.
- Подключить Bluetooth-наушники невозможно, если это устройство включено в группу в приложении HEOS. Удалите это устройство из группы, чтобы можно было подключить Bluetooth-наушники.
- Bluetooth-наушники нельзя подключить, если встроенное устройство HEOS воспроизводит источник входного сигнала с данного устройства.
- Bluetooth-наушники не могут установить соединение с данным устройством, если оно несовместимо с профилем A2DP.
- Подключение и работа гарантируются не для всех Bluetooth-устройств.
- К данному устройству одновременно можно подключить только одни Bluetooth-наушники. При этом можно зарегистрировать до 8 пар Bluetooth-наушников. Можно переключаться между зарегистрированными устройствами можно через список “Устройства” в меню “Bluetooth”. (👉 стр. 113)



Звук отключен.

- Расположите устройство Bluetooth рядом с данным устройством.
- Удалите препятствия между устройством Bluetooth и данным устройством.
- Чтобы предотвратить электромагнитные помехи, расположите это устройство подальше от микроволновых печей, устройств беспроводной сети (LAN) и других устройств Bluetooth.
- Подключите устройство Bluetooth снова.

При использовании Bluetooth-наушников отключается звук или возникает шум.

- Переместите Bluetooth-наушники ближе к данному устройству.
- Удалите препятствия между Bluetooth-наушниками и данным устройством.
- Подключите Bluetooth-наушники заново.
- Чтобы предотвратить электромагнитные помехи, расположите это устройство подальше от микроволновых печей, устройств беспроводной сети (LAN) и других устройств Bluetooth.
- Рекомендуется использовать проводную сеть LAN для подключения этого устройства к другим устройствам.
- Bluetooth осуществляет передачу в диапазоне 2,4 ГГц, что может создавать помехи для работы Wi-Fi в этом диапазоне. Подключайте это и другие устройства к сети Wi-Fi в диапазоне 5 ГГц, если он присутствует на вашем маршрутизаторе Wi-Fi.

Задержка звука в Bluetooth-наушниках.

- Это устройство не регулирует задержку звука в Bluetooth-наушниках.



Не воспроизводится Интернет-радио

Не отображается список работающих радиостанций.

- Кабель LAN не подключен как следует, или нет соединения с сетью. Проверьте правильность подключений. (👉 стр. 35)

Интернет-радио не воспроизводится.

- Формат вещания выбранной радиостанции не поддерживается данным устройством. Данное устройство поддерживает воспроизведение форматов WMA, MP3 и MPEG-4 AAC. (👉 стр. 148)
- На маршрутизаторе включен брандмауэр. Проверьте настройки брандмауэра.
- Убедитесь, что питание маршрутизатора включено.
- Некоторые радиостанции в определенное время прекращают вещание. В этом случае звуковой сигнал не выводится. Подождите некоторое время или переключитесь на другую радиостанцию. (👉 стр. 45)
- Вещание выбранной радиостанции прервано по техническим причинам. Выберите радиостанцию, вещание которой идет без помех.

Невозможно подключиться к избранным радиостанциям.

- Вещание радиостанции прервано по техническим причинам. Внесите в избранное радиостанции, вещание которых идет без помех.



Не воспроизводятся музыкальные файлы на компьютере или в сетевом хранилище (музыкальный сервер)

Сохраненные на компьютере файлы невозможно воспроизвести.

- Файлы сохранены в несовместимом формате. Запишите файлы в поддерживаемом формате. (🔍 стр. 147)
- Файлы на данном устройстве защищены системой охраны авторских прав, и их нельзя воспроизвести на данном устройстве.
- Даже если подключить компьютер к USB-порту данного устройства, воспроизведение музыкальных файлов будет невозможно. Подключите ПК к данному устройству посредством сети. (🔍 стр. 35)
- Настройки общего доступа к файлам мультимедиа на сервере или NAS делают данное устройство недоступным. Измените настройки, чтобы сделать данное устройство доступным. Подробнее см. в руководстве пользователя сервера или NAS.

Сервер не найден, или подключение к серверу невозможно.

- Брандмауэр компьютера или маршрутизатора активирован. Проверьте настройки брандмауэра компьютера или маршрутизатора.
- Питание компьютера не включено. Включите питание.
- Сервер не запущен. Запустите сервер.

Не отображаются файлы на компьютере или в сетевом хранилище.

- Файлы, тип которых не поддерживается данным устройством, не отображаются. (🔍 стр. 147)

Сохраненные на NAS файлы невозможно воспроизвести.

- Если Вы используете NAS совместимое с DLNA стандартом, включите функцию DLNA в настройках NAS.
- Если Вы используете NAS несовместимый с DLNA стандартом, воспроизводите музыку с компьютера. Настройте функции общего доступа к медиафайлам в Windows Media Player и добавьте NAS в выбранную папку для воспроизведения музыки.
- Если подключение ограничено, установите звуковое оборудование в качестве цели подключения.



Невозможно запустить воспроизведение различных интерактивных услуг

Невозможно запустить воспроизведение различных интерактивных услуг.

- Обеспечение интерактивной услуги может быть отключено.

Невозможно подключиться к беспроводной сети ЛВС

Невозможно подключиться к сети.

- Перед настройкой данного устройства убедитесь, что мобильное устройство подключено к беспроводной сети. (📖 стр. 60)
- Это устройство можно подключить к сетевому маршрутизатору с помощью кабеля Ethernet, продаваемого отдельно. После подключения по Ethernet приложение HEOS должно распознать это устройство, после чего его можно вручную переместить в беспроводную сеть, используя “Settings” - “My Devices” - (“Device Name”) - “Network”.
- Уменьшите расстояние от точки доступа беспроводной ЛВС и удалите любые препятствия для улучшения доступа перед повторным подключением. Поместите устройство подальше от микроволновых печей и других сетевых точек доступа.
- Сконфигурируйте настройки канала точки доступа подальше от каналов, которые используются другими сетями.
- Данное устройство несовместимо с WEP (TSN).

Не удается подключиться к WPS роутер.

- Убедитесь в том, что режим WPS маршрутизатора работает.
- После нажатия кнопки WPS на маршрутизаторе в течение двух минут нажмите кнопку CONNECT на задней панели и удерживайте в течение 5 секунд. (📖 стр. 115)
- Требуется маршрутизатор/настройки, совместимые со стандартами WPS 2.0. Установите тип шифрования как “Нет” (отсутствует), WPA-PSK (AES) или WPA2-PSK (AES).
- Если маршрутизатор использует способ шифрования WEP/WPA-TKIP/WPA2-TKIP, подключение с помощью кнопки WPS на маршрутизаторе невозможно. В этом случае выполните подключение с помощью приложения HEOS, или предоставив общий доступ для настроек Wi-Fi с устройства iOS. (📖 стр. 115)

Невозможно подключиться к сети при помощи iPhone/iPod touch/iPad.

- Обновите прошивку iPhone/iPod touch/iPad до последней версии.
- При конфигурации настроек с помощью беспроводного соединения необходима поддержка iOS 10.0.2 или более поздней версии.

Невозможно подключиться к сети в режиме ожидания.

- Установите параметр “Сетевое управление” в меню настроек на значение “Вкл.”. Если для параметра “Сетевое управление” задано значение “Выкл.”, работа сетевой функции будет приостановлена на время, пока устройство находится в режиме ожидания. (📖 стр. 114)



Невозможно воспроизвести диски

При нажатии кнопки воспроизведения не начинается воспроизведение или неправильно воспроизводится определенная часть диска.

- Диск загрязнен или поцарапан. Почистите диск или вставьте другой диск.
(☞ стр. 145)

Невозможно воспроизвести диски CD-R/CD-RW.

- Диски не могут быть воспроизведены, если на них не завершена сессия записи. Используйте диск с завершенной сессией записи.
(☞ стр. 140)
- Вероятно, низкое качество записи или самого диска. Используйте правильно записанный диск.
- Формат файлов не поддерживается данным устройством. Обратитесь к списку форматов, поддерживаемых данным устройством.
(☞ стр. 140)

Отображается индикация “No Disc”.

- Индикация “No Disc” отображается, если диск вставлен обратной стороной или не загружен вообще.

Отображается индикация “System Error”.

- “System Error” отображается на экране, если возникшая ошибка вызвана не диском, форматом и т. д. Обратитесь в наш центр обслуживания клиентов.

Отображается индикация “Can’t Read Disc”.

- “Can’t Read Disc” отображается на экране, когда вставленный диск не читается из-за того, что он не совместим с данным устройством, поцарапан или загрязнен. Проверьте диск.

Отображается индикация “Wrong Format”.

- “Wrong Format” отображается на экране, если формат файлов не поддерживается данным устройством. Обратитесь к списку форматов, поддерживаемых данным устройством. (☞ стр. 140)



Не воспроизводятся музыкальные файлы на персональных компьютерах или компьютерах Mac (USB-DAC)

Данное устройство не распознается компьютером.

- Повторно подсоедините USB-кабель к USB-порту компьютера. В случае если устройство все еще не распознается после повторного подключения, подключите его к другому USB-порту. (🖱️ стр. 33)
- Перезагрузите компьютер.
- Проверьте ОС своего компьютера. (🖱️ стр. 78)
- Если на компьютере используется операционная система Windows, следует установить специальное программное обеспечение драйвера. (🖱️ стр. 79)

Данное устройство не выбрано в качестве устройства воспроизведения.

- Выберите данное устройство в качестве устройства воспроизведения в настройках звука на компьютере. (🖱️ стр. 78)

Появляется надпись “Потеря сигнала”.

- Когда цифровые аудиосигналы не могут быть определены должным образом, отображается “Потеря сигнала”. (🖱️ стр. 86)

Отображается индикация “Не поддерживается”.

- Отображается “Не поддерживается”, когда аудиосигналы, которые не поддерживаются при помощи этого устройства, являются входящими. Проверьте настройки на Вашем компьютере или программное обеспечение проигрывателя. (🖱️ стр. 86)
- При использовании компьютера с macOS убедитесь, что для формата CD 50n установлено значение ниже 384,0 кГц, используя настройку Audio MIDI. (🖱️ стр. 85)



Невозможно запустить воспроизведение аудио с цифровых устройств (HDMI ARC/коаксиальные/оптические)

Появляется надпись “Потеря сигнала”.

- Когда цифровые аудиосигналы не могут быть определены должным образом, отображается “Потеря сигнала”. (🔍 стр. 76)

Появляется надпись “Не поддерживается”.

- Отображается “Не поддерживается”, когда аудиосигналы, которые не поддерживаются при помощи этого устройства, являются входящими. Проверьте формат выходного цифрового звука с вашего цифрового устройства. (🔍 стр. 76)
- Для воспроизведения звука от телевизора через функцию HDMI ARC может использоваться только 2-канальная настройка PCM. Установите “PCM 2ch” в качестве формата аудио в настройках телевизора.

Источник входного сигнала переключается на “HDMI”, “Optical” или “Coaxial”

Источник входного сигнала автоматически переключается на “HDMI”, “Optical” или “Coaxial” при включении подключенного к данному устройству телевизора.

- Установите для параметра “Выкл.” значение “Автовоспроизведение”. (🔍 стр. 108)

Функция управления HDMI не работает

Функция управления HDMI не работает.

- Управление устройствами, не поддерживающими функцию управления HDMI, невозможно. Кроме того, использование функции управления HDMI может быть невозможным из-за типа подключенного устройства или выбранных настроек. В этом случае следует управлять внешним устройством напрямую.
- Убедитесь, что функция управления HDMI включена на телевизоре, подключенном к данному устройству.



Обновить сообщения об ошибках

Если обновление прерывается или дает сбой, появляется сообщение об ошибке.

Дисплей	Описание
Connection failed. Please check your network, then try again.	Нестабильное подключение к сети. Сбой при подключении к серверу. Проверьте сетевую среду и повторите попытку обновления.
Update failed. Please check your network, then try again.	Сбой при загрузке системного программного обеспечения. Проверьте сетевую среду и повторите попытку обновления.
Upgrade failed. Please check your network, then try again.	Сбой при загрузке системного программного обеспечения. Проверьте Ваше сетевое окружение и повторите попытку обновления.
Please check your network, unplug and reconnect the power cord, and try again.	Сбой обновления. Нажмите и удерживайте кнопку Φ на основном блоке более 5 секунд или отсоедините и снова вставьте шнур питания. Обновление будет возобновлено автоматически.
Please contact customer service in your area.	Возможно, данное устройство неисправно. Обратитесь в наш центр обслуживания покупателей в вашем регионе.



Сброс настроек сети

Если сетевое содержание не может быть воспроизведено или устройство не может подключиться к сети, перезапуск устройства может решить проблему. Мы рекомендуем перезапустить устройство, прежде чем вернуться к настройкам по умолчанию. (☞ стр. 121)

Если проблема не решается путем перезапуска устройства, выполните следующие действия.

Происходит возврат настроек сети к заводским параметрам по умолчанию. Восстановите желаемые параметры.

Однако возврат настроек меню “Аудио” к заводским параметрам по умолчанию не происходит.

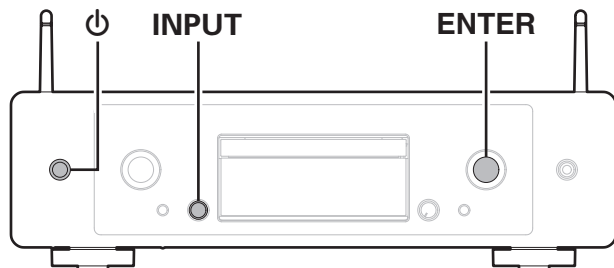

- 1** Нажмите на основном блоке кнопку Φ , чтобы включить подачу питания на устройство.
- 2** Поворачивая поворотный регулятор INPUT, выберите “HEOS” и нажмите кнопку ENTER.
- 3** Поворачивая регулятор переключения INPUT, выберите “Internet Radio”, “Music Servers” или “USB Music”.
- 4** Когда питание устройства включено, нажмите и удерживайте Φ в течение 3 или более секунд, одновременно удерживая нажатой кнопку ENTER на основном блоке.
- 5** Уберите пальцы с двух кнопок, когда “Подождите” отображается на дисплее.
- 6** Когда возврат к заводским параметрам будет завершен, на экране появится “Готово”.

ПРИМЕЧАНИЕ

- Не отключайте питание до завершения возврата к заводским параметрам.



Восстановление заводских настроек

Если устройство или сеть не работают должным образом, проблему можно устранить, восстановив настройки встроенного ПО по умолчанию. Выполните данную операцию, если функция не работает после настройки параметра “Главный” - “Сброс” в меню настроек. (☞ стр. 111) После восстановления заводских настроек различные настройки возвращаются к значениям по умолчанию. Настройте параметры сети и обновите прошивку еще раз.

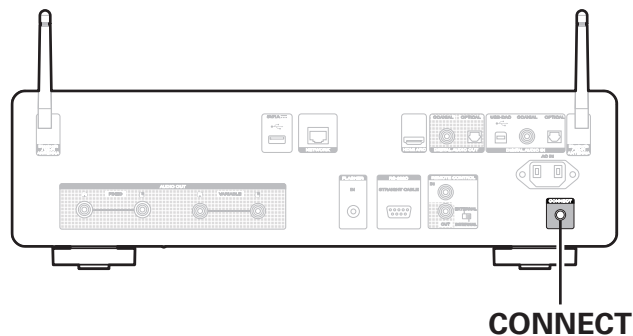

- 1** Отсоедините сетевой шнур от сетевой розетки.
- 2** Подключите шнур питания, удерживая нажатой кнопку CONNECT.
- 3** Когда на экране появится сообщение “Factory Restore”, отпустите кнопки.

После завершения восстановления заводских настроек на дисплее примерно на 5 секунд появится индикация “Factory Restore Completed” и устройство автоматически перезагрузится.



- Эта операция занимает некоторое время, так как требует подключения к сети, восстановления и обновления встроенного ПО.
- Если эта операция не решила проблему, свяжитесь с нашим центром по обслуживанию клиентов.

ПРИМЕЧАНИЕ



- Не отключайте питание устройства до завершения восстановления заводских настроек.

ПРЕДОСТЕРЕЖЕНИЕ

Запустив восстановление заводских настроек, вы установите на устройство ограниченную микропрограмму восстановления. Функциональность будет оставаться ограниченной до тех пор, пока не будет произведено обновление прошивки через Интернет. Не выполняйте восстановление заводских настроек, если устройство не подключено к домашней сети.



Воспроизведение дисков

Воспроизводимые носители	
CD	
CD-R	
CD-RW	

ПРИМЕЧАНИЕ

- Некоторые диски и некоторые форматы записи не могут быть воспроизведены.
- Нефинализованные диски этот проигрыватель не воспроизводит.

Файлы

■ Характеристики поддерживаемых файлов

	Частота дискретизации	Скорость передачи данных	Расширение
MP3	32/44,1/48 кГц	48 – 320 кбит/с	.mp3
WMA	32/44,1/48 кГц	48 – 320 кбит/с	.wma

■ Максимальное количество воспроизводимых файлов и папок

Максимальное количество папок: 256

Общее количество папок и файлов : 512

ПРИМЕЧАНИЕ

- Файлы обязательно должны иметь расширения. Файлы с другими расширениями (или вовсе без расширения) воспроизводиться не будут.
- В соответствии с законом об авторском праве, сделанные вами записи должны использоваться только в личных целях, в противном случае необходимо специальное разрешение правообладателя.



- На данном проигрывателе можно воспроизводить только те музыкальные файлы, на которые не распространяется действие авторского права.
 - Данные, загруженные с платных сайтов в интернете, защищены системой охраны авторских прав. Кроме того, закодированные в формате WMA при извлечении с CD и т. п. файлы на компьютере могут оказаться защищены системой охраны авторских прав — в зависимости от настроек компьютера.
- Максимальное количество файлов и папок, которое можно воспроизвести, зависит, например, от длины имени файла или папки либо от количества уровней в иерархии папок.



Порядок воспроизведения музыкальных файлов

Если имеется несколько папок с музыкальными файлами, то порядок их воспроизведения устанавливается автоматически при считывании информации устройством. Файлы в каждой папке воспроизводятся в алфавитном порядке.

CD-R/CD-RW

При воспроизведении дисков CD-R и CD-RW сначала воспроизводятся файлы всех папок первого уровня, затем второго уровня, третьего уровня и т. д.



- Порядок воспроизведения, показываемый на компьютере, может отличаться от реального порядка воспроизведения файлов.
- Порядок воспроизведения файлов, записанных на CD-R/CD-RW-дисках, может быть другим — это зависит от программного обеспечения, используемого при записи.

Сведения о дисках и файлах

Музыкальные файлы, записанные на диске CD-R/CD-RW, разделены на большие сегменты (папки) и малые сегменты (файлы). Файлы хранятся в папках, а папки можно расположить для хранения в иерархическом порядке. Данное устройство может распознавать до 16 уровней папок.

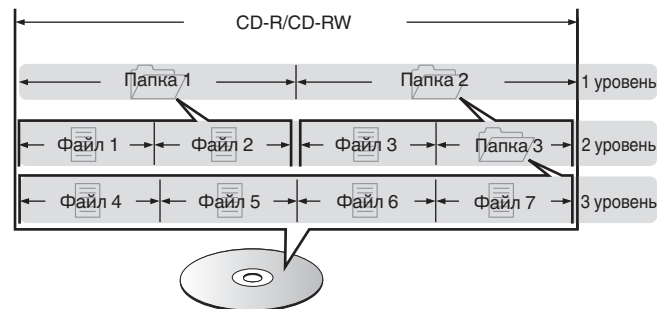

- При записи музыкальных файлов на диск CD-R/CD-RW установите в программе записи формат "ISO9660". Файлы, записанные в других форматах, могут не воспроизводиться должным образом. Подробнее см. в инструкциях к программе записи.



Воспроизведение с запоминающих устройств USB

- Данное устройство совместимо со стандартом MP3 ID3-Tag (Ver. 2).
- Данное устройство совместимо с тэгами WMA META.
- В случае, если исходный размер оригинала (в пикселях) превышает 500 × 500 (WMA/MP3/Apple Lossless/DSD) или 349 × 349 (MPEG-4 AAC), возможно, неправильное воспроизведение звука.

■ Характеристики поддерживаемых файлов

	Частота дискретизации	Скорость передачи данных	Расширение
WMA*1	32/44,1/48 кГц	48 – 192 кбит/с	.wma
MP3	32/44,1/48 кГц	32 – 320 кбит/с	.mp3
WAV	32/44,1/48/88,2/ 96/176,4/192 кГц	–	.wav
MPEG-4 AAC*1	32/44,1/48 кГц	48 – 320 кбит/с	.aac/.m4a
FLAC	44,1/48/88,2/ 96/176,4/192 кГц	–	.flac
Apple Lossless*2	44,1/48/88,2/ 96/176,4/192 кГц	–	.m4a
DSD	2,8/5,6/11,2 МГц	–	.dsf/.dff

*1 На данном устройстве могут воспроизводиться только файлы, которые не защищены системой охраны авторских прав.

Данные, загруженные с платных сайтов в интернете, защищены системой охраны авторских прав. Кроме того, закодированные в формате WMA при извлечении с CD и т. п. файлы на компьютере могут оказаться защищены системой охраны авторских прав — в зависимости от настроек компьютера.

*2 Декодер Apple Lossless Audio Codec (ALAC) распространяется под лицензией Apache, версия 2.0 (<http://www.apache.org/licenses/LICENSE-2.0>).



■ Максимальное количество воспроизводимых файлов и папок

Существуют следующие ограничения на количество файлов и папок, которое данное устройство может отобразить на экране.

Изделие \ Носитель информации	Запоминающее устройство USB
Количество уровней каталогов папки *1	8 уровней
Количество папок	500
Количество файлов*2	5000
Максимальный размер одного аудиофайла	2 ГБ

*1 В корневой папке ограниченное число каталогов.

*2 Допустимое число файлов зависит от их размера и емкости запоминающего устройства USB.

ПРИМЕЧАНИЕ

- Вывод цифрового звука прекращается во время воспроизведения файлов DSD.



Меры предосторожности при использовании носителей

Вставка диска

- Установите диск в лоток этикеткой вверх.
- Перед загрузкой диска убедитесь, что лоток полностью выдвинут.
- Диск кладите плашмя на лоток: диск диаметром 12 см кладите в внешнюю выемку (рис. 1), а диск диаметром 8 см — во внутреннюю выемку (рис. 2).

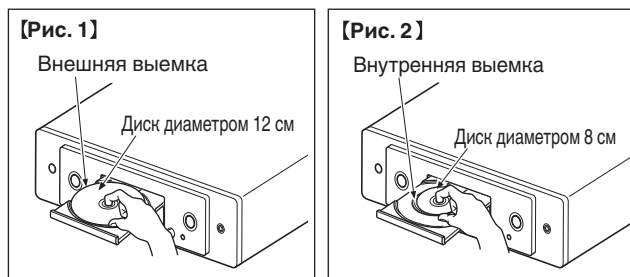

- Диск диаметром 8 см кладите во внутреннюю выемку без использования адаптера.

ПРИМЕЧАНИЕ

- На лоток кладите только один диск. Одновременная загрузка нескольких дисков может привести к повреждению проигрывателя или дисков.
- Не используйте треснувшие и покоробленные диски, а также диски, отремонтированные с помощью клея.
- Не используйте диски, на которые наклеены этикетки, если на них есть кусочки липкой ленты или если на диске остались следы какого-либо клеящего средства. Такие диски могут застрять внутри проигрывателя и повредить его.
- Не используйте диски специальной формы, так как они могут повредить устройство.



- Не толкайте лоток привода диска при выключенном проигрывателе. Это может привести к повреждению устройства.
- Не помещайте на лоток привода диска никакие посторонние предметы. Это может привести к повреждению.
- Если в течение длительного времени проигрыватель находится в помещении, в котором много дыма от сигарет и т. д., то поверхность оптических элементов может загрязниться, что станет причиной ухудшения точности считывания информации с дисков.



Как обращаться с носителем

- Не допускайте попадания на диск жира и грязи, не оставляйте на рабочей поверхности диска отпечатков пальцев.
- Вынимайте диск из футляра очень аккуратно, чтобы не поцарапать его.
- Не сгибайте и не нагревайте диски.
- Не увеличивайте центральное отверстие диска.
- Не пишите на этикеточной (нерабочей) стороне диска шариковыми ручками, карандашами и т. д. Не приклеивайте на диск никакие этикетки.
- При внесении дисков из холодного помещения (например, с улицы) в теплое на нем могут образоваться капли росы — не используйте в этом случае для просушки дисков фен и прочие устройства.
- Не вынимайте запоминающее устройство USB и не выключайте устройство во время воспроизведения с запоминающего устройства USB. Это может привести к неисправности или потере данных запоминающего устройства USB.
- Не пытайтесь открыть запоминающее устройство USB или внести изменения в его конструкцию.
- Запоминающее устройство USB и файлы могут быть повреждены статическим электричеством. Не прикасайтесь пальцами к металлическим контактам запоминающего устройства USB.
- Не используйте деформированное запоминающее устройство USB.
- После использования обязательно удалите все диски или запоминающие устройства USB и храните их в надлежащей упаковке во избежание скопления пыли, появления царапин и деформации.
- Не храните диски в следующих местах:
 1. На прямом солнечном свете в течение длительного времени
 2. В пыльных и сырых местах
 3. В местах рядом с нагревательными приборами и т.п.

Очистка дисков

- При наличии отпечатков пальцев или пыли на диске протрите его перед использованием.
- Для очистки дисков используйте специальные имеющиеся в продаже чистящие наборы. Для протирки можно также использовать мягкую ткань.



Протирайте диск (без нажима) в направлении от центрального отверстия к периферии.

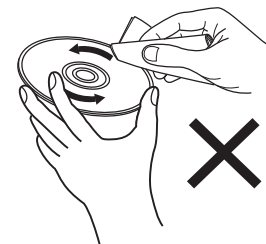

Не следует протирать диски круговыми движениями.

ПРИМЕЧАНИЕ

- Не используйте для очистки дисков специальные средства для виниловых пластинок, бензин и другие растворители.



Цифровой вход

■ Технические характеристики поддерживаемых форматов аудио

□ Цифро-аналоговый преобразователь USB

	Частота дискретизации	Длина в битах
DSD (2-канальный)	2,8/5,6/ 11,2 МГц	1 бит
Линейный PCM (2-канальный)	44,1/48/88,2/96/ 176,4/192/352,8/ 384 kHz	16/24/32 бит



- Вывод цифрового звука прекращается во время воспроизведения файлов DSD и сигналов линейных PCM с частотой дискретизации 352,8/384 кГц.

□ HDMI ARC/коаксиальный/оптический

	Частота дискретизации	Длина в битах
Линейный PCM (2-канальный)	32/44,1/48/88,2/96/ 176,4/192 кГц	16/24 бит

Воспроизведение с устройства Bluetooth

Данное устройство поддерживает следующий профиль Bluetooth.

- **A2DP (Advanced Audio Distribution Profile)** :
Когда подключено Bluetooth-устройство, которое поддерживает этот стандарт, монофонические и стереофонические звуковые данные можно передавать в высоком качестве.
- **AVRCP (Audio/Video Remote Control Profile)** :
Когда подключено Bluetooth-устройство, которое поддерживает этот стандарт, устройством Bluetooth можно управлять с данного устройства.

■ О соединениях Bluetooth

Радиоволны, передаваемые с данного устройства, могут мешать работе медицинского оборудования. Обязательно выключите питание данного устройства и устройства Bluetooth в указанных ниже местах, так как радиопомехи могут привести к неисправности.

- Больницы, поезда, самолеты, заправочные и места, где образуются легковоспламеняющиеся газы
- Вблизи автоматических дверей и пожарных сигнализаций



Воспроизведение файлов, хранящихся на компьютере и сетевом хранилище

- Данное устройство совместимо со стандартом MP3 ID3-Tag (версия2).
- Данное устройство совместимо с тэгами WMA META.
- В случае, если исходный размер оригинала (в пикселях) превышает 500 × 500 (WMA/MP3/WAV/FLAC) или 349 × 349 (MPEG-4 AAC), возможно, неправильное воспроизведение звука.
- Для воспроизведения музыкальных файлов посредством сети необходим сервер или программное обеспечение сервера, совместимые с распределением данных соответствующего формата.
- Максимальный размер аудиофайла, который может воспроизводиться на данном устройстве, составляет 2 ГБ на файл.

Для воспроизведения упомянутых аудиоформатов через сеть необходимо установить на компьютер или NAS серверное программное обеспечение, например Twonky Media Server или jRiver Media Server, для обеспечения полной поддержки. Имеется также и другое серверное программное обеспечение. Проверьте поддерживаемые форматы.

■ Характеристики воспроизводимых файлов

	Частота дискретизации	Скорость передачи данных	Расширение
WMA*1	32/44,1/48 кГц	48 – 192 кбит/с	.wma
MP3	32/44,1/48 кГц	32 – 320 кбит/с	.mp3
WAV	32/44,1/48/88,2/96/ 176,4/192 кГц	–	.wav
MPEG-4 AAC*1	32/44,1/48 кГц	48 – 320 кбит/с	.aac/.m4a
FLAC	44,1/48/88,2/ 96/176,4/192 кГц	–	.flac
Apple Lossless*2	44,1/48/88,2/ 96/176,4/192 кГц	–	.m4a
DSD	2,8/5,6/11,2 МГц	–	.dsf/.dff

*1 На данном устройстве могут воспроизводиться только файлы, которые не защищены системой охраны авторских прав.

Данные, загруженные с платных сайтов в интернете, защищены системой охраны авторских прав. Кроме того, на файлы формата WMA, извлеченные с CD и прочих дисков с помощью компьютера, также может распространяться закон об авторском праве – это зависит от настроек компьютера.

*2 Декодер Apple Lossless Audio Codec (ALAC) распространяется под лицензией Apache, версия 2.0 (<http://www.apache.org/licenses/LICENSE-2.0>).

ПРИМЕЧАНИЕ

- Вывод цифрового звука прекращается во время воспроизведения файлов DSD.



Воспроизведение Интернет-радио

■ Технические характеристики воспроизводимой радиостанции

	Частота дискретизации	Скорость передачи данных	Расширение
WMA	32/44, 1/48 кГц	48 – 192 кбит/с	.wma
MP3	32/44, 1/48 кГц	32 – 320 кбит/с	.mp3
MPEG-4 AAC	32/44, 1/48 кГц	48 – 320 кбит/с	.aac/ .m4a

Режим запоминания настроек при выключении

В данном режиме сохраняются настройки, которые были установлены на момент выключения устройства в режим ожидания.



Сведения о HDMI

Данное устройство поддерживает следующие возможности HDMI.

- **Функция ARC (Audio Return Channel)**

Смотрите фильмы и слушайте музыку и т. д. по телевизору, просто подключив совместимый с функцией ARC телевизор к этому устройству через HDMI-кабель.

- **Режим управления HDMI**

Соедините телевизор, поддерживающий функцию управления по HDMI, и данное устройство с помощью HDMI-кабеля и включите функцию управления по HDMI, чтобы разрешить осуществление управления с нескольких устройств.

- Переключение источников входного сигнала

Если телевизор включен, данное устройство автоматически включается и переключает источник входного сигнала.

- Привязка отключения питания

Устройство привязано к функции выключения питания телевизора, поэтому тоже отключается.

- Регулировка громкости

С помощью пульта ДУ регулируйте уровень аудиосигнала на аналоговом выходе (VARIABLE) данного устройства.

- Переключение пункта назначения аудиовыхода

Если данное устройство включено, через него выводится аудиосигнал телевизора. Если данное устройство выключено, аудиосигнал телевизора выводится через динамики телевизора.



- Некоторые функции возможно не удастся использовать в зависимости от подключенного телевизора.



Словарь терминов

■ Аудио

AIFF (Audio Interchange File Format)

Формат для записи цифрового звука без сжатия и потерь качества. Используйте файлы AIFF для записи музыкальных компакт-дисков высокого качества из импортированных песен. При использовании файлов AIFF каждая минута занимает приблизительно 10 МБ дискового пространства.

Apple Lossless Audio Codec

Этот кодек используется для сжатия звука без потерь методом уплотнения, разработанным компанией Apple Inc. Этот кодек может быть воспроизведен на iTunes, iPod или iPhone. Данные сжаты примерно до 60 – 70% и могут быть распакованы в исходное состояние.

DSD (Direct-Stream Digital)

Одним из методов записи аудиоданных является аспект сигнала, который используется для хранения звуковых сигналов на Super Audio CD, а также является Δ - Σ модулированным цифровым звуком.

FLAC (Free Lossless Audio Codec)

FLAC (сокращение от Свободный аудио кодек без потерь) является кодеком для сжатия аудио данных. “Без потерь” означает, что аудиоматериал сжимается без каких-либо потерь в качестве. Далее представлена лицензия FLAC.

Copyright (C) 2000, 2001, 2002, 2003, 2004, 2005, 2006, 2007, 2008, 2009 Josh Coalson

Распространение и использование в исходной и двоичной формах, с изменениями или без них, разрешается при выполнении следующих условий:

- Redistributions of source code must retain the above copyright notice, this list of conditions and the following disclaimer.
- Redistributions in binary form must reproduce the above copyright notice, this list of conditions and the following disclaimer in the documentation and/or other materials provided with the distribution.
- Neither the name of the Xiph.org Foundation nor the names of its contributors may be used to endorse or promote products derived from this software without specific prior written permission.



THIS SOFTWARE IS PROVIDED BY THE COPYRIGHT HOLDERS AND CONTRIBUTORS "AS IS" AND ANY EXPRESS OR IMPLIED WARRANTIES, INCLUDING, BUT NOT LIMITED TO, THE IMPLIED WARRANTIES OF MERCHANTABILITY AND FITNESS FOR A PARTICULAR PURPOSE ARE DISCLAIMED. IN NO EVENT SHALL THE FOUNDATION OR CONTRIBUTORS BE LIABLE FOR ANY DIRECT, INDIRECT, INCIDENTAL, SPECIAL, EXEMPLARY, OR CONSEQUENTIAL DAMAGES (INCLUDING, BUT NOT LIMITED TO, PROCUREMENT OF SUBSTITUTE GOODS OR SERVICES; LOSS OF USE, DATA, OR PROFITS; OR BUSINESS INTERRUPTION) HOWEVER CAUSED AND ON ANY THEORY OF LIABILITY, WHETHER IN CONTRACT, STRICT LIABILITY, OR TORT (INCLUDING NEGLIGENCE OR OTHERWISE) ARISING IN ANY WAY OUT OF THE USE OF THIS SOFTWARE, EVEN IF ADVISED OF THE POSSIBILITY OF SUCH DAMAGE.

Линейный PCM

Несжатый сигнал PCM (Pulse Code Modulation). В отличие от источников аудиосигнала, для которых характерно сжатие с потерями (например, MP3), качество звучания и динамический диапазон не уменьшаются.

MP3 (MPEG Audio Layer-3)

Это международный стандарт алгоритма сжатия звуковых данных, используемый стандартом сжатия видеосигналов "MPEG-1". Он сжимает объем данных примерно в 11 раз с сохранением качества звучания, эквивалентным музыкальному CD.

MPEG (Moving Picture Experts Group), MPEG-2, MPEG-4

Это наименования стандартов цифрового сжатия, используемых для кодирования изображения и звука. Среди стандартов видео — "MPEG-1 Video", "MPEG-2 Video", "MPEG-4 Visual", "MPEG-4 AVC". Среди стандартов звука — "MPEG-1 Audio", "MPEG-2 Audio", "MPEG-4 AAC".

WMA (Windows Media Audio)

Это технология сжатия аудиосигнала, разработанная корпорацией Майкрософт.

Данные в формате WMA можно закодировать с помощью Windows Media® Player.

Для прочтения файлов WMA используйте только рекомендуемые корпорацией Microsoft приложения. В противном случае, использование нереконструируемых приложений может привести к сбою в работе.



Частота дискретизации

Дискретизация подразумевает снятие отсчетов звуковой волны (аналогового сигнала) с регулярными интервалами и представление амплитуды каждого из отсчетов в цифровом формате (формирование цифрового сигнала).

Количество отсчетов, снимаемых в течение секунды, называется “частота дискретизации”. Чем выше это значение, тем ближе к исходному сигналу будет воспроизводящийся звук.

Динамический диапазон

Разница между максимальным неискаженным уровнем звукового сигнала и минимальным различимым уровнем выше шума, генерируемого устройством.

Скорость передачи данных

Это отображает количество записанных на диске аудио/видео данных, читаемых за 1 секунду. Большее число означает более высокое качество звука, но также означает больший размер файла.

■ Сеть

AirPlay

AirPlay позволяет передать (воспроизвести) контент, записанный на iTunes или на iPhone/iPod touch, по сети на совместимое устройство.

Ключ WEP (ключ сети)

Это ключевая информация, используемая для шифрования данных при выполнении передачи данных. На данном устройстве один и тот же ключ WEP используется для шифрования и расшифровки данных, таким образом один и тот же ключ WEP должен быть настроен на обоих устройствах для того, чтобы установить связь между ними.

Wi-Fi®

Сертификация Wi-Fi удостоверяет, что устройство испытано и признано полностью совместимым Wi-Fi Alliance, группой сертификации совместимости среди устройств беспроводной ЛВС.

WPA (Wi-Fi Protected Access)

Является стандартом безопасности, установленным Wi-Fi Alliance. В дополнение к обычному SSID (сетевому имени) и ключу WEP (ключу сети), он также использует функцию идентификации пользователя и протокол шифрования для более высокого уровня безопасности.

WPA2 (Wi-Fi Protected Access 2)

Это новая версия WPA, установленная Wi-Fi Alliance, совместимая с более безопасным шифрованием AES.



WPA/WPA2-Personal

Это простая система аутентификации для взаимной аутентификации, когда предустановленная строка символов совпадает с беспроводной точкой доступа ЛВС и клиентом.

WPA2/WPA3-Personal

Режим WPA2/WPA3-Personal был создан Wi-Fi Alliance® для сведения к минимуму нарушений в работе пользователей и обеспечения постепенного перехода к формату WPA3-Personal с сохранением совместимости с устройствами, поддерживающими только WPA2-Personal.

WPA3-Personal

WPA3-Personal заменяет аутентификацию общего ключа (PSK) WPA2-Personal на одновременную аутентификацию равных (SAE). В отличие от PSK аутентификация SAE защищена от офлайн-атак словарных атак.

Сетевые имена (SSID: Service Set Identifier)

При формировании беспроводных ЛВС группы формируются таким образом, чтобы не допустить вмешательства, кражи данных и т. д. Эти группы основаны на "SSID (сетевые имена)". Для повышенной безопасности, ключ WEP установлен так, чтобы соединение было недоступно, пока оба ключа "SSID" и WEP не совпадут. Подходит для создания упрощенной сети.

■ Прочее

Финализация

Этот процесс позволяет воспроизводить диски DVD/CD, записанные на рекордере, на других проигрывателях.

Сопряжение

Сопряжение (регистрация) является действием, которое требуется для подключения устройства Bluetooth к данному устройству с помощью Bluetooth. При сопряжении устройства идентифицируют друг друга и могут подключаться без возникновения ошибочных соединений.

При использовании соединения Bluetooth в первый раз Вам необходимо выполнить процедуру сопряжения данного устройства с устройством Bluetooth для подключения.

Схема защиты

Это система предотвращения выхода из строя компонентов блока питания при таких отклонениях, как перегрузка, резкие перепады напряжения или перегрев.



Сведения о торговых марках



Apple, AirPlay, iPad, iPad Air, iPad Pro and iPhone are trademarks of Apple Inc., registered in the U.S. and other countries.

The trademark "iPhone" is used in Japan with a license from Aiphone K.K.

Use of the Works with Apple badge means that an accessory has been designed to work specifically with the technology identified in the badge and has been certified by the developer to meet Apple performance standards.



Словесный товарный знак Bluetooth® и логотипы являются зарегистрированными торговыми марками компании Bluetooth SIG, Inc., и любое использование этих знаков компанией DEI Sales, Inc. осуществляется в соответствии с лицензией. Другие товарные знаки и торговые наименования являются собственностью соответствующих владельцев.



Логотип Wi-Fi CERTIFIED является зарегистрированным товарным знаком компании Wi-Fi Alliance.

Сертификация Wi-Fi гарантирует, что устройство прошло тест на совместимость, проведенный Wi-Fi Alliance, группой, которая сертифицирует совместимость среди устройств беспроводной ЛВС.



Термины HDMI, HDMI High-Definition Multimedia Interface, фирменный стиль HDMI и логотипы HDMI являются товарными знаками или зарегистрированными товарными знаками HDMI Licensing Administrator, Inc.



Товарный знак App Store® зарегистрирован в США и других странах.



Google Play и логотип Google Play являются товарными знаками компании Google LLC.



Технические характеристики

■ Звуковая секция

- Аналоговый выход

Каналы:

Частотный диапазон:

Диапазон воспроизводимых частот:

Отношение сигнал/шум:

Динамический диапазон:

Коэффициент искажений:

- Уровень выходного сигнала

Несбалансированный (fixed):

Несбалансированный (variable):

Выход для наушников:

[PCM]

2-канальный

2 Гц – 96 кГц
(частота дискретизации: 192 кГц)
2 Гц – 20 кГц
(частота дискретизации: 44,1 кГц)

2 Гц – 50 кГц (по уровню –3 дБ)
(частота дискретизации: 192 кГц)
2 Гц – 20 кГц (±1 дБ)
(частота дискретизации: 44,1 кГц)

112 дБ (слышимый диапазон)

112 дБ (24 бита, слышимый диапазон)
100 дБ (16 бит, слышимый диапазон)

0,0010 % (24 бит)
0,0016 % (16 бит)

2,2 В (10 кΩ/кОм)

4,4 В (10 кΩ/кОм, переменный максимум)

200 mW
(GAIN: HIGH, 32 Ω/ома, THD 0,7 % или ниже)
120 mW
(GAIN: MID, 32 Ω/ома, THD 0,7 % или ниже)
16 mW
(GAIN: LOW, 32 Ω/ома, THD 0,7 % или ниже)

[DSD]

2-канальный

2 Гц – 100 кГц

2 Гц – 50 кГц (по уровню –3 дБ)

112 дБ (слышимый диапазон)

106 дБ (слышимый диапазон)

0,0010 %

2,2 В (10 кΩ/кОм)

4,4 В (10 кΩ/кОм, переменный максимум)

200 mW
(GAIN: HIGH, 32 Ω/ома, THD 0,7 % или ниже)
120 mW
(GAIN: MID, 32 Ω/ома, THD 0,7 % или ниже)
16 mW
(GAIN: LOW, 32 Ω/ома, THD 0,7 % или ниже)



- Система оптического считывания

Лазер:	AlGaAs
Длина волны:	780 нм
Тип сигнала:	16-разрядный линейный PCM
Частота дискретизации:	44,1 кГц

- Цифровой выход

Коаксиальный:	0,5 В (размах) / 75 Ω /Ом
Оптический:	-19 dBm

- Цифровой вход

Коаксиальный:	0,5 В (размах) / 75 Ω /Ом
Оптический :	-27 dBm или более
USB:	USB типа A (высокоскоростной порт USB 2.0) USB тип B (USB 2.0 High speed)



■ Раздел Беспроводная ЛВС

Тип сети (стандарт беспроводной ЛВС):	Соответствие IEEE 802.11a/b/g/n/ac (Совместимость с Wi-Fi®) *1
Безопасность:	WEP 64 bit, WEP 128 bit WPA/WPA2-PSK (AES) WPA/WPA2-PSK (TKIP) WPA3-SAE (AES)
Используемый частотный диапазон:	2,4 ГГц, 5 ГГц

*1 СЕРТИФИЦИРОВАННЫЙ логотип Wi-Fi® и СЕРТИФИЦИРОВАННЫЙ логотип на изделии Wi-Fi являются зарегистрированными товарными знаками компании Wi-Fi Alliance.

■ Раздел Bluetooth

Системы соединений:	Технические характеристики Bluetooth версии 5.4
Мощность передачи:	Bluetooth Specification, класс мощности 1
Максимальный диапазон соединения:	Примерно 30 м в зоне прямой видимости *2
Используемый частотный диапазон:	2,4 ГГц
Схема модуляции:	FHSS (Frequency-Hopping Spread Spectrum)
Поддерживаемые профили:	Функция приемника A2DP (Advanced Audio Distribution Profile) 1,4 AVRCP (Audio Video Remote Control Profile) 1.5 Функция передатчика A2DP (Advanced Audio Distribution Profile) 1,4
Соответствующий кодек:	SBC
Диапазон передач (A2DP):	20 Гц – 20 000 Гц

*2 Фактический диапазон соединения варьируется в зависимости от влияния таких факторов как препятствия между устройствами, электромагнитные волны от микроволновых печей, статическое электричество, беспроводные телефоны, чувствительность приема, производительность антенны, операционная система, приложение программного обеспечения и т.д.



Общие параметры

Рабочая температура:	+5 °C – +35 °C
Блок питания:	Переменный ток 230 В, 50/60 Гц
Энергопотребление:	35 Вт
Энергопотребление в режимах ожидания :	

Режимы ожидания	Настройка элементов в меню					Потребляемая мощность
	Вход по умолчанию (☞ стр. 108)	Автовоспроизведение (☞ стр. 108)	Wi-Fi (☞ стр. 112)	Bluetooth (☞ стр. 113)	Сетевое управление (☞ стр. 114)	
Обычный режим ожидания	Никакой	Выкл.	Выкл.	Выкл.	Выкл.	0,2 Вт
RS-232C режим ожидания	Никакой	Выкл.	Выкл.	Выкл.	Выкл.	0,3 Вт
Режим ожидания, оптический	Optical In	Вкл.	Выкл.	Выкл.	Выкл.	0,3 Вт
Режим ожидания СЕС *3	HDMI Out (ARC)	Вкл.	Выкл.	Выкл.	Выкл.	0,4 Вт
Соединение Wi-Fi (5 ГГц) *3	Никакой	Выкл.	Вкл.	Выкл.	Вкл.	1,7 Вт
Соединение Ethernet *3	Никакой	Выкл.	Выкл.	Выкл.	Вкл.	1,5 Вт
Соединение Bluetooth *3	Никакой	Выкл.	Выкл.	Вкл.	Вкл.	1,5 Вт
Режим ожидания, все	HDMI Out (ARC)	Вкл.	Вкл.	Вкл.	Вкл.	2,0 Вт

*3 Когда устройство переходит в режим ожидания после воспроизведения музыки с помощью функции, указанной в скобках.

В целях совершенствования продукции технические характеристики и конструкция устройства могут быть изменены без предварительного уведомления.



■ Размеры (Единицы измерения : мм)

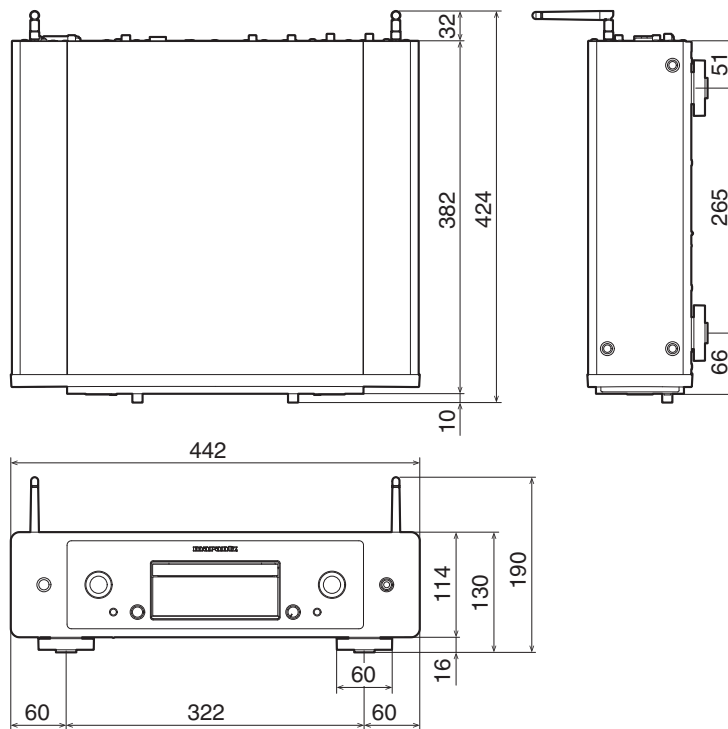

■ Вес: 10,3 кг

Передняя
панель

Задняя
панель

Пульт дистанционного
управления

159

Предметный
указатель



Предметный указатель

А	
Автоотключение	110

Б	
Беспроводная ЛВС	36

В	
Ввод символов	99

З	
Задняя панель	12
Запоминающее устройство USB	34, 49
Запрограммированное воспроизведение ..	72

И	
Избранное HEOS	93
Интернет-радио	44
Источник входного сигнала	43

К	
Карта меню	96

О	
Очередь	47, 50, 65

П	
Параметры сети	112
Передняя панель	9
ПК	35, 46, 147
Проводная ЛВС	35
Пульт дистанционного управления	15

Р	
Рекомендации	119

С	
Сброс настроек сети	138
Сетевое хранилище	46, 147
Сопряжение	52

Т	
Таймер сна	95

У	
Усилитель	21
Устранение неполадок	121
Устройство внешнего управления	37
Учетная запись HEOS	62

Ф	
Функция цифро-аналогового преобразователя	76, 146

Ц	
Цифро-аналоговый преобразователь USB	33, 78, 146

Я	
Яркость дисплея	94

А	
AirPlay	88



**B**

Bluetooth-устройство 52

**C**

CD 70

**D**

DATA CD 73

**S**

Spotify 91



marantz

3520 10945 00ASC

© 2023 DEI Sales, Inc. All Rights Reserved.