

BOSE[®]



Акустическая система
Bose SoundLink[®] *Bluetooth*[®] III

Руководство пользователя

Правила безопасности

Прочтите это руководство пользователя

Пожалуйста, уделите немного времени для тщательного выполнения представленных в данном руководстве инструкций. Это поможет вам правильно настроить и использовать вашу систему, в результате вы сможете насладиться ее передовыми технологиями. Сохраните это руководство пользователя для последующих обращений.

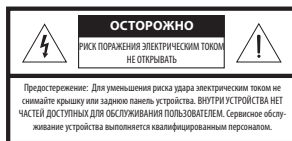

Символ молнии в равностороннем треугольнике предназначен для предупреждения пользователя о наличии внутри корпуса устройства опасного неизолированного напряжения достаточной величины, чтобы вызвать риск поражения электрическим током.



Восклицательный знак в равностороннем треугольнике предназначен для предупреждения пользователя о наличии важных инструкций по эксплуатации и обслуживанию в документации руководства пользователя.



ВНИМАНИЕ:

- Для уменьшения риска удара электрическим током не оставляйте устройство под воздействием дождя или влаги.
- Не оставляйте устройство в местах доступа капель или брызг, не устанавливайте на устройство сосуды с жидкостью, например, вазы. Как и при использовании любого электронного оборудования, избегайте попадания жидкости на любую из его составляющих частей. Попадание жидкости может привести к сбою в работе и/или стать причиной возгорания.
- Не располагайте на устройстве или вблизи его источники открытого огня, такие как свечи.
- Используйте только предназначенное для данного оборудования зарядное устройство.
- Батарею необходимо зарядить перед использованием. Всегда используйте правильное зарядное устройство и ознакомьтесь с инструкциями по зарядке в соответствующем руководстве.
- После продолжительного периода хранения, возможно, вам потребуется несколько раз подряд зарядить и разрядить батарею для достижения максимального заряда.
- Оптимальные температурные условия для функционирования батареи – обычная комнатная температура (20°C +/- 5°C).
- Не оставляйте батарею на зарядке, если устройство не используется.
- Не оставляйте батареи в местах, подверженных нагреванию, например, под прямыми солнечными лучами, вблизи огня и т.д.
- Берегите батареи от какого-либо механического воздействия.
- Если батареи протекают, избегайте контакта жидкости с кожей или глазами. Если же этого контакта не удалось избежать, тщательно промойте участок кожи или глаза большим количеством воды и немедленно обратитесь за медицинской помощью.
- Используйте только предназначенные для данного оборудования батареи.
- Батарейки должны быть сухими и чистыми.
- Для замены батареек обратитесь в Отдел работы с клиентами Bose.

Термин Bluetooth® и логотип являются торговыми марками Bluetooth SIG, Inc. и любое использование указанных знаков должно производиться с разрешения Bose Corporation.

Wi-Fi является зарегистрированной торговой маркой Wi-Fi Alliance.

©2013 Корпорация Bose. Строго запрещается воспроизводить, изменять, распространять или использовать каким-либо другим способом весь документ или его часть без письменного разрешения.



Предупреждение: Данное изделие содержит магнит. Обратитесь, пожалуйста, к терапевту, если у вас есть вопросы о влиянии магнита на работу используемых вами или имплантированных медицинских устройств.



Предостережение: Не модифицируйте систему или входящие в комплект дополнительные принадлежности. Неправомерные вмешательства могут угрожать вашей безопасности и нормальной работе устройства.



Примечания:

- Ярлык изделия расположен на нижней панели устройства.
- При использовании приборного или сетевого штепселя в качестве разъединителя, то этот разъединитель должен всегда оставаться включенным.
- Входящий в комплект блок питания должен использоваться только в помещении. Он не был разработан и не был протестирован для использования вне помещений, в транспорте или на лодках.

Важные указания по технике безопасности

1. Внимательно прочтите настоящее руководство.
2. Руководствуйтесь указанными инструкциями.
3. Учтите все предупреждения.
4. Следуйте всем инструкциям.
5. Не используйте устройство вблизи воды или во влажных условиях.
6. Протирайте только сухой тканью.
7. Не блокируйте вентиляционные отверстия. Установите устройство в соответствии с инструкциями производителя.
8. Не размещайте устройство рядом с такими источниками тепла, как радиаторы, печи или другие (включая усилители), которые нагреваются при работе.
9. Используйте только рекомендуемые производителем аксессуары.
10. Отключайте устройство от сети во время грозы или когда оно не используется долгое время.
11. Сервисное обслуживание устройства выполняется квалифицированным персоналом. Сервисное обслуживание требуется, если устройство повреждено, например, поврежден кабель или вилка питания, пролита жидкость или внутрь попали посторонние предметы, устройство побывало под дождем или в условиях повышенной влажности, устройство уронили, и оно не функционирует нормально.

Названия токсичных или вредных веществ и элементов						
Название детали	Токсичные и вредные вещества и элементы					
	Свинец (Pb)	Ртуть (Hg)	Кадмий (Cd)	Шестивалентный (CR(VI))	Полибромдифенил (PBV)	Полибромированные дифенол-эфиры (PBDE)
Блок управления	x	0	0	0	0	0
Металлические детали	x	0	0	0	0	0
Пластиковые детали	0	0	0	0	0	0
Громкоговорители	x	0	0	0	0	0
Кабели	x	0	0	0	0	0
0: Означает, что токсические и вредные вещества, содержащиеся во всех материалах данной детали, не превышают ограничения требований SJ/T 11363-2006.						
X: Означает, что токсические и вредные вещества, содержащиеся хоть в одном материале данной детали, превышают ограничения требований SJ/T 11363-2006.						

Правила безопасности

Пожалуйста, заполните и сохраните для последующего использования.

Серийный номер и модель продукта указаны на нижней панели устройства.

Серийный номер: _____

Номер модели: _____

Дата покупки: _____

Рекомендуем сохранить ваш чек вместе с руководством пользователя.

Введение	6
Обзор	6
Извлечение устройства из упаковки	6
Операции	7
Подключение к сети	7
Сопряжение устройства с акустической системой	9
Первая настройка	9
Сопряжение нескольких устройств с акустической системой	10
Память акустической системы	10
Кнопки управления	11
Индикаторы состояния системы	12
Подключение устройства с использованием разъема AUX	13
Работа с использованием мощности батареи	14
Зарядка батареи	14
Защитный режим батареи	14
Советы по расположению акустической системы	15
Уход и обслуживание	16
Устранение неполадок	16
Замена батареек	18
Уход за громкоговорителями	18
Связь с Отделом работы с клиентами	18
Технические характеристики	18

Обзор

Благодарим вас за приобретение акустической системы Bose® SoundLink® Bluetooth® III. Теперь вы можете наслаждаться музыкой, записанной на смартфоне, планшете, ноутбуке или любом другом совместимом с Bluetooth устройстве.

ХАРАКТЕРИСТИКИ

- Беспроводная связь Bluetooth исключает необходимость физически подключать Bluetooth устройство.
- Перезарядная ионно-литиевая батарейка позволяет часами наслаждаться звучанием Bose®.
- AUX разъем позволяет подключить источник звука непосредственно к системе.
- Возможность подключения до шести устройств Bluetooth.
- Высокая мобильность.

Извлечение устройства из упаковки

Откройте упаковку и извлеките акустическую систему и блок питания. В зависимости от региона в комплект вашей поставки может входить соответствующий сетевой адаптер для блока питания. Обязательно сохраните все упаковочные материалы. Таким образом, вы обеспечите безопасную транспортировку системы в любое необходимое время.

Если вы видите, что одна из частей повреждена, не используйте ее. Немедленно свяжитесь с уполномоченным дилером Bose или позвоните в отдел работы с клиентами Bose. Для получения контактной информации см. список контактов в конце данного руководства или посетите веб-сайт <http://global.Bose.com>.

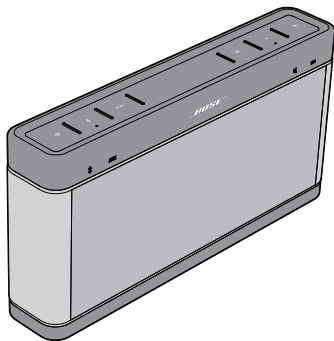

Акустическая система
SoundLink® Bluetooth® III

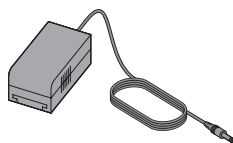

Блок питания

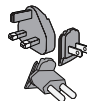

Адаптер блока питания

Подключение к сети

Перед использованием системы SoundLink® Bluetooth® в первый раз подключите её к сети питания переменного тока (к розетке) и зарядите аккумулятор в течение 3 часов. Во время зарядки батареи вы можете начать использовать систему.

12. В зависимости от типа блока питания:

- a.** Раздвиньте зубцы блока питания.

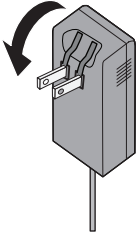

или

- b.** Подключите соответствующий вашему региону сетевой адаптер к блоку питания.

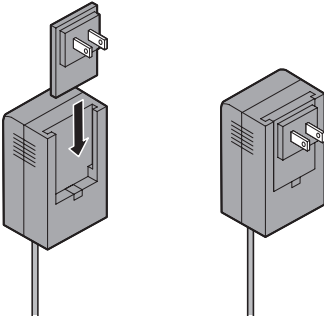

Операции

13. Подключите кабель питания к блоку питания и к разъему DC, расположенного на задней панели громкоговорителя.

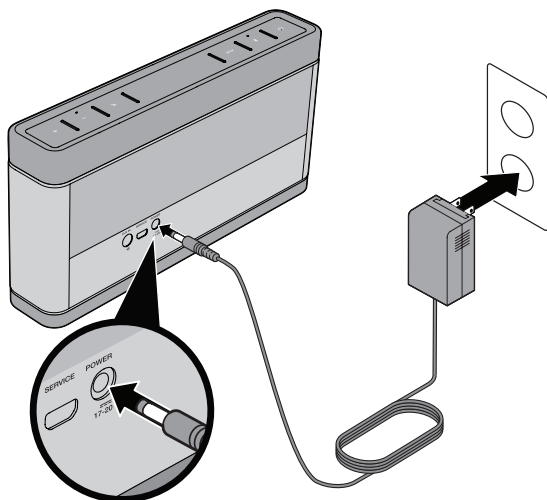

14. Подключите блок питания к электрической розетке.
Система издаст сигнал, подтверждая подключение к электросети и начало зарядки. На передней панели системы расположен индикатор состояния батареи , который начнет мигать желтым, отмечая зарядку батареи.

Сопряжение устройства с акустической системой

До начала прослушивания воспроизведения через акустическую систему Bose® Soundlink® Bluetooth® III, необходимо выполнить сопряжение используемого Bluetooth устройства с системой.

Первая настройка

При первом включении акустической системы она готова к сопряжению и подключению первого устройства.

1. Нажмите кнопку POWER (⏻) для включения системы. Индикатор Bluetooth на системе  начнет мигать синим, показывая, что система обнаруживается.
2. Включите Bluetooth на устройстве, найдите список устройств Bluetooth и выберите систему с названием "Bose SLIII". Если Bluetooth-устройство запросит пароль, введите цифры 0000 (четыре нуля).

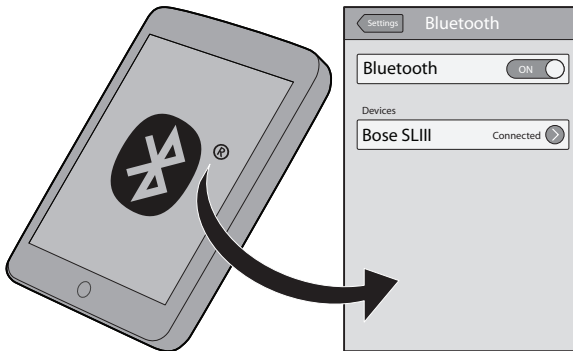



По завершении сопряжения индикатор состояния Bluetooth  изменится с мигающего синего на постоянно горящий белый, и система издаст звуковой сигнал.

Примечание: Если система выключилась через пять минут, значит, она не обнаружила ваше Bluetooth-устройство. Попробуйте выключить систему, а затем включить ее питание и снова выполнить сопряжение устройства. Более подробная информация дана в разделе "Неполадки и способы их устранения" на стр. 16.

Сопряжение нескольких устройств с акустической системой

При необходимости вы можете выполнить сопряжение с другим устройством, обновив предварительно акустическую систему.

1. Нажмите кнопку Bluetooth  на панели системы, индикатор состояния Bluetooth  будет мигать синим.
2. Включите Bluetooth на устройстве, найдите список устройств Bluetooth и выберите систему с названием "Bose SLIII". Если Bluetooth-устройство запросит пароль, введите цифры 0000 (четыре нуля).

Когда беспроводное соединение будет установлено, индикатор состояния Bluetooth будет гореть белым.

Примечание: Вы можете переключать списки подключаемых/подключенных и распознанных устройств нажатием кнопки Bluetooth на громкоговорителе.

Память акустической системы

Акустическая система может сохранить в памяти до 6 сопряженных устройств. При выполнении сопряжения акустической системы с седьмым устройством последнее подключенное устройство будет отключено от системы.



Примечание: Для удаления всех устройств из памяти системы нажмите и удержите в нажатом положении кнопку Bluetooth  (в течение 10 секунд), пока не услышите звуковой сигнал. Все устройства будут удалены и акустическая система будет распознана.

Повторное соединение

При включении питания система автоматически повторит попытку подключения к последнему сопряженному устройству. Если последнее сопряженное устройство недоступно, то система попытается подключиться к следующему устройству и так далее. Система выполняет поиск сопряженного устройства в течении 30 секунд.

Поиск другого устройства



При желании вы можете переключить сопряжение системы с текущего устройства на ранее сопряженное устройство. Устройство, к которому вы хотите подключиться должно быть сохранено в памяти акустической системы.

1. Убедитесь, что включили функцию Bluetooth на ранее сопряженном устройстве.
2. Нажмите кнопку Bluetooth  для обнаружения акустической системы. Индикатор Bluetooth на системе  начнет мигать синим, показывая, что система обнаруживается.
3. В списке найденных устройств с Bluetooth найдите и выберите "Bose SLIII". Индикатор состояния Bluetooth будет мигать белым в то время как акустическая система будет выполнять подключение к устройству. По завершении сопряжения акустической системы и Bluetooth устройства индикатор состояния Bluetooth изменится с мигающего синего на постоянно горящий белый, и система издаст звуковой сигнал.

Кнопки управления

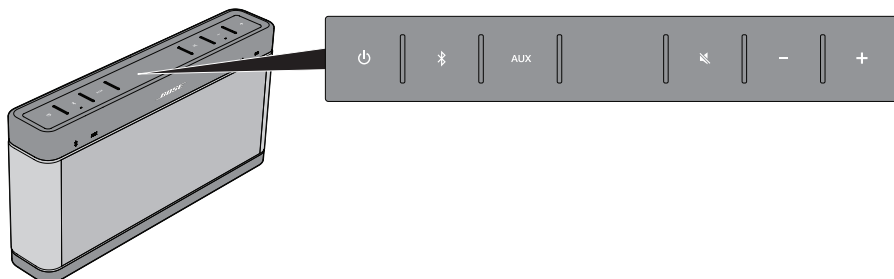
Кнопки управления расположены на верхней панели громкоговорителя.





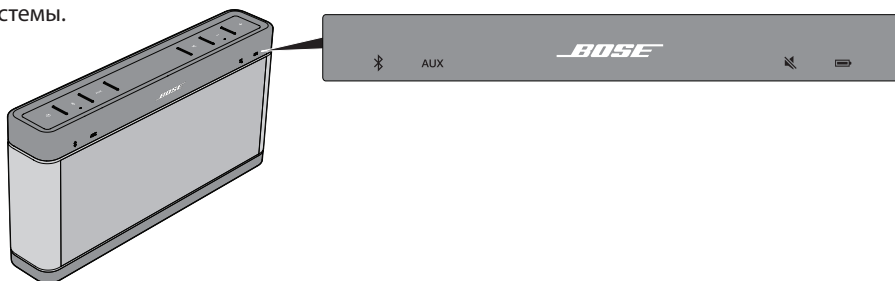

Кнопка управления	Описание
	<p>Нажмите для включения или выключения акустической системы.</p> <ul style="list-style-type: none"> Если Bluetooth® является выбранным источником сигнала, то акустическая система попытается восстановить подключение к последнему устройству. При отсутствии сопряженных устройств акустическая система будет обнаруживаема. См. раздел "Сопряжение устройства с акустической системой" на стр. 9. При использовании батареи нажмите и удержите в нажатом положении эту кнопку для просмотра индикации состояния батареи. См. раздел «Проверка состояния батареи» на стр. 14. В целях экономии заряда батареи питание устройства будет автоматически отключено, если не будет выполнено ни одного действия в течение 30 минут.
	<p>Нажмите эту кнопку для выбора устройства-источника Bluetooth.</p> <ul style="list-style-type: none"> Акустическая система попытается подключиться к последнему сопряженному устройству. При отсутствии сопряженных устройств акустическая система будет обнаруживаема. Во время подключения/ выполнения подключения Bluetooth нажмите эту кнопку, чтобы сделать систему обнаруживаемой и выполнить сопряжение с другим устройством Bluetooth. Еще раз нажмите эту кнопку для возвращения в режим подключения.
AUX	<p>Нажмите для прослушивания устройства, подключенного к разъему AUX. См. раздел "Подключение устройства с использованием разъема AUX" на стр. 13.</p>
	<p>Нажмите для отключения/восстановления звука громкоговорителей.</p>
—	<p>Нажмите для пошагового уменьшения уровня громкости громкоговорителей. Нажмите и удержите в нажатом положении для непрерывного уменьшения уровня громкости громкоговорителей.</p>
+	<p>Нажмите для пошагового увеличения уровня громкости громкоговорителей. Нажмите и удержите в нажатом положении для непрерывного увеличения уровня громкости громкоговорителей.</p>

Индикаторы состояния системы

Этот индикатор загорается при включении источника аудиосигнала или акустической системы. Индикатор состояния расположен на передней панели акустической системы.



Индикатор состояния	Состояние системы
	<p>Этот индикатор указывает на состояние Bluetooth® подключения акустической системы при выборе Bluetooth источника сигнала. См. раздел "Сопряжение устройства с акустической системой" на стр. 9.</p> <ul style="list-style-type: none"> • Мигает синим - Система распознана и готова к сопряжению с устройством. • Мигает белым - Попытка подключиться к сопряженному устройству. • Горит белым - Система подключена к сопряженному устройству. • Мигает при увеличении или уменьшении уровня громкости сигнала Bluetooth устройства. По достижении максимального или минимального уровня громкости, индикатор мигнет дважды.
AUX	<ul style="list-style-type: none"> • Акустическая система воспроизводит сигнал источника, подключенного к разъему AUX IN . • Мигает при увеличении/уменьшении уровня громкости акустической системы при воспроизведении сигнала источника AUX. По достижении максимального или минимального уровня громкости, индикатор мигнет дважды.
	Мигает при выключении звука.
	Отображает уровень заряда батареек или состояние подзарядки. См. раздел «Проверка состояния батареи» на стр. 14.

Подключение устройства с использованием разъема AUX

Вы можете использовать акустическую систему с любым устройством, оснащенным разъемом для наушников или аудио выходом. Для этого вам потребуется стерео аудио кабель с 3,5-миллиметровым штекером на одном конце для подключения ко входу AUX IN  акустической системы. Такой кабель можно приобрести в любом компьютерном магазине.

Использование разъема AUX IN:

1. Подключите кабель к аудио устройству и разъему AUDIO IN  на задней панели громкоговорителя.

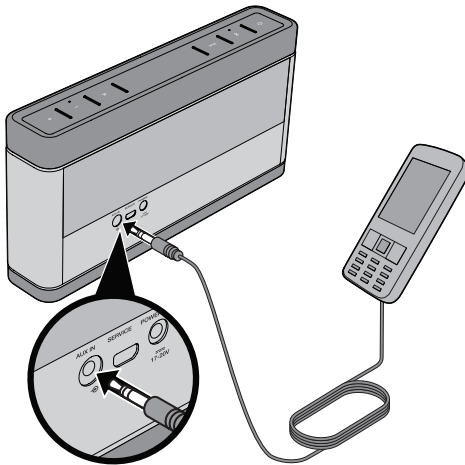

2. Нажмите кнопку POWER  для включения системы.
3. Нажмите кнопку **AUX** на панели системы.
4. Установите громкость подключенного устройства на максимальный уровень, затем с помощью кнопок-регуляторов уровня громкости на системе настройте нужный уровень громкости.

Примечания:

- В целях экономии заряда батареи питание акустической системы будет автоматически отключено, если в течение 30 минут аудиосигнал не будет воспроизводиться.
- Разъем SERVICE, расположенный на задней панели громкоговорителя, предназначен только для обновления программного обеспечения. Не используйте его для подключения к аудио устройству.

Работа с использованием мощности батареи

Срок службы батареи зависит от воспроизводимого контента и от уровня громкости воспроизводимого сигнала. При обычном использовании срок ее работы составляет не более 14 часов.

Проверка состояния батареи

При включении питания акустической системы индикатор состояния батареи загорится и погаснет для сохранения заряда. Тем не менее, при необходимости заряда батареи индикатор состояния батареи будет постоянно мигать красным, пока вы не подключите акустическую систему к электросети для необходимой подзарядки батареи.

Для проверки уровня заряда, нажмите и удержите в нажатом положении кнопку Power  на панели системы, обратите внимание на цвет индикатора батареи.

	Постоянно горит зеленым	Полный заряд
	Постоянно горит желтым	Средний заряд
	Мигает красным	Необходима подзарядка

Зарядка батареи

Мигающий красным индикатор состояния батареи на громкоговорителе указывает на необходимость зарядки батареи.

Для ее подзарядки необходимо подключить акустическую систему к сети (см. раздел "Подключение к сети" на стр. 7). Система издаст звуковой сигнал, подтверждая подключение к электросети. Для полного заряда батареи необходимо не менее трех часов. Индикатор заряда батареи укажет вам на состояние зарядки. Во время зарядки батареи вы можете использовать систему.

	Мигает желтым	Батарея заряжается
	Постоянно горит зеленым	Батарея полностью заряжена

Защитный режим батареи

Если система отключена из сети и не используется более 24 дней, система перейдет в защитный режим для сохранения мощности батареи. Для включения акустической системы необходимо подключить ее к сети (см. раздел "Подключение к сети" на стр. 7).

Советы по расположению акустической системы

При использовании акустической системы в помещении качество звука может варьироваться в зависимости от ее местоположения в комнате.

А при использовании системы вне помещений качество звучания будет изменяться при удалении от громкоговорителей.

Руководствуйтесь следующими рекомендациями при выборе местоположения для акустической системы:

- Данная акустическая система сконструирована таким образом, что ее оптимального звучания можно добиться при расположении на высоте 60 - 120 см.
- Наилучший басовый отклик отмечается при расположении задней панели системы недалеко от стены. Басовый отклик сигнала будет уменьшаться при удалении системы от стены. Не устанавливайте акустическую систему на заднюю панель. Звук подается из передней и задней частей громкоговорителя.
- Не устанавливайте громкоговоритель в небольших отсеках, где он будет окружен со всех сторон стенками; в противном случае это существенно повлияет на качество звучания.
- Не устанавливайте акустическую систему на влажную или грязную поверхность.

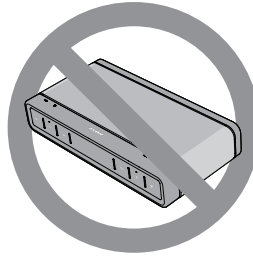
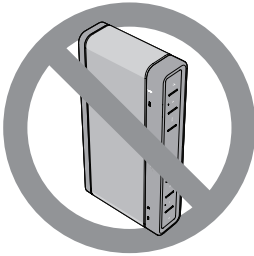

Устранение неполадок

Проблема	Решение
Акустическая система не включается	<p>При использовании питания от сети убедитесь, что:</p> <ul style="list-style-type: none">• Акустическая система подключена к рабочей розетке.• Используйте блок питания Bose®, входящий в комплект поставки, или зарядное устройство Bose, специально разработанное для данной акустической системы. <p>При использовании батареи проверьте, возможно батарея разряжена или находится в режиме защиты. Подключите акустическую систему к рабочей розетке для восстановления работы батарейки во время подзарядки.</p>
Невозможно выполнить сопряжение с нужным Bluetooth® устройством	<ul style="list-style-type: none">• Убедитесь, что акустическая система обнаруживаема (индикатор состояния Bluetooth мигает синим). См. раздел “Сопряжение устройства с акустической системой” на стр. 9.• Убедитесь, что включили Bluetooth на устройстве.• Убедитесь, что выбрали “Bose SLIII” в списке Bluetooth устройств, и подтвердили подключение к устройству.• Возможно, ваше Bluetooth устройство находится вне диапазона. Попробуйте подойти ближе к акустической системе.• По возможности отключите все расположенные поблизости Bluetooth устройства или выключите их функцию Bluetooth.• Убедитесь, что устройство поддерживает профиль A2DP (стерео Bluetooth).• При выполнении сопряжения или подключения к компьютеру PC или Mac убедитесь, что выбрали акустическую систему SoundLink® Bluetooth® III в качестве устройства выходного сигнала в настройках звука компьютера. Возможно, вам потребуется воспроизвести аудио трек для завершения подключения (более подробную информацию вы найдете в документации компьютера).• При необходимости прочтите руководство пользователя, раздел помощи или технической поддержки используемого Bluetooth устройства и уточните порядок действий при выполнении сопряжения с другими Bluetooth устройствами.• Попробуйте выключить акустическую систему, а затем включить ее питание и снова выполнить сопряжение устройства.• Более подробную информацию см. в разделе “Первая настройка” на стр. 9 и «Добавление нового устройства» на стр. *.• Сбросьте настройки акустической системы. Нажмите и удержите в нажатом положении кнопку Mute на акустической системе в течение десяти секунд, все индикаторы мигнут и акустическая система будет выключена. Включите питание акустической системы и снова выполните сопряжение устройства.• Обновите программное обеспечение вашего Bluetooth устройства или перейдите на веб-сайт owners. Bose.com и загрузите обновления программного обеспечения для системы SoundLink® Bluetooth® III.
Сопряженное Bluetooth устройство не подключается к акустической системе	<ul style="list-style-type: none">• Убедитесь, что акустическая система обнаруживаема (индикатор состояния Bluetooth мигает синим). См. раздел “Сопряжение устройства с акустической системой” на стр. 9.• Убедитесь, что включили Bluetooth на устройстве.• Возможно, ваше устройство находится вне диапазона. Попробуйте подойти ближе к акустической системе.• Попробуйте выключить устройство, а затем включить его питание и снова подключить к акустической системе. См. раздел “Повторное соединение” на стр. *.• По возможности отключите все расположенные поблизости Bluetooth устройства или выключите их функцию Bluetooth.• Сбросьте настройки акустической системы. Нажмите и удержите в нажатом положении кнопку Mute на акустической системе в течение десяти секунд, все индикаторы мигнут и акустическая система будет выключена. Снова включите питание акустической системы и подключите устройство.• Очистите память акустической системы. Выполните сопряжение устройства и системы еще раз. Более подробную информацию см. в разделе “Первая настройка” на стр. 9 и «Память акустической системы» на стр. 10.

Проблема	Решение
<p>Акустическая система определяет подключение, но не воспроизводит музыкальный сигнал</p>	<ul style="list-style-type: none"> • Убедитесь, нужно вам устройство подключено и воспроизводит аудиоданные. • Убедитесь, что громкость акустической системы включена, и ее звук не отключен. • Увеличьте уровень громкости устройства. • Возможно, ваше Bluetooth устройство находится вне диапазона. Попробуйте подойти ближе к акустической системе. • Переместите устройство дальше от бытовых устройств, генерирующих электромагнитное излучение, таких как микроволновая печь, от другого устройства, поддерживающего Bluetooth, или беспроводного сетевого маршрутизатора компьютера. • По возможности отключите все расположенные поблизости Bluetooth устройства или выключите их функцию Bluetooth, затем еще раз подключите устройство. • При необходимости прочтите руководство пользователя, раздел помощи или технической поддержки используемого Bluetooth устройства и уточните порядок действий при выполнении сопряжения с другими Bluetooth устройствами. • Отключите питание акустической системы и снова включите его. • Сбросьте настройки акустической системы. Нажмите и удержите в нажатом положении кнопку Mute на акустической системе в течение десяти секунд, все индикаторы мигнут и акустическая система будет выключена. Снова включите питание акустической системы и подключите устройство.
<p>Плохое качество звучания Bluetooth устройства</p>	<p>Подключите Bluetooth устройство к акустической системе с помощью соединения AUX. Если качество звука улучшилось при подключении к разъему AUX, то попробуйте выполнить следующее:</p> <ul style="list-style-type: none"> • Возможно, ваше Bluetooth устройство находится вне диапазона. Попробуйте подойти ближе к акустической системе. • Переместите устройство дальше от бытовых устройств, генерирующих электромагнитное излучение, таких как микроволновая печь, от другого устройства, поддерживающего Bluetooth, или беспроводного сетевого маршрутизатора компьютера. • Уменьшите количество приложений, запущенных на вашем устройстве. Использование нескольких приложений может сократить количество свободных ресурсов, доступных для передачи аудио данных. Закройте неиспользуемые приложения для улучшения качества звучания. • Отключение функции Wi-Fi на устройстве может также улучшить качество звука. • Удалите устройства из списка сопряженных устройств акустической системы, отключив функцию Bluetooth на устройстве. Выполните сопряжение устройств еще раз. • Если ваше устройство находится в кармане, достаньте его и расположите его возле акустической системы. • Отключите питание акустической системы и снова включите его. • Сбросьте настройки акустической системы. Нажмите и удержите в нажатом положении кнопку Mute на акустической системе в течение десяти секунд, все индикаторы мигнут и акустическая система будет выключена. Снова включите питание акустической системы, выполните сопряжение и подключите устройство. • Обновите программное обеспечение вашего Bluetooth устройства или перейдите на веб-сайт owners.bose.com и загрузите обновления программного обеспечения для системы SoundLink® Bluetooth® III.
<p>Нет звука или низкое качество звука от подключенного к разъему AUX устройства</p>	<ul style="list-style-type: none"> • Убедитесь, подключенное устройство включено и работает. • Убедитесь, что 3,5-миллиметровый штекер стерео кабеля плотно вставлен в разъем акустической системы, а другой его конец подключен к разъему AUX устройства. • Нажмите кнопку AUX на акустической системе и убедитесь, что индикатор состояния AUX горит. • Убедитесь, что громкость акустической системы включена, и ее звук не отключен. • При отсутствии звука увеличьте уровень громкости на AUX устройстве. • При плохом качестве звучания уменьшите уровень громкости на AUX устройстве. • Попробуйте использовать другой AUX кабель.

Замена батареек

Необходимо заменить батарею в случае:

- Индикатор состояния батареи продолжает мигать желтым через десять часов зарядки.
- Существенно сократилось рабочее время батареи.

Замена батареи акустической системы выполняется только представителями Bose. Для приобретения новой батареи обратитесь к уполномоченным представителем Bose в вашей стране или регионе. Для получения контактной информации см. список контактов в конце данного руководства или посетите веб-сайт <http://global.Bose.com>.

Уход за громкоговорителями

Для очистки внешней поверхности вашего изделия используйте мягкую сухую ткань.

- Не используйте растворители, химические вещества или аэрозоли.
- Не допускайте попадания жидкости или инородных предметов в отверстия громкоговорителей.

Связь с Отделом работы с клиентами

Все вопросы, возникающие при работе с акустической системой Bose® SoundLink® Bluetooth® III, вы можете решить, обратившись к местным представителям Bose. Для получения контактной информации см. список контактов в конце данного руководства или посетите веб-сайт <http://global.Bose.com>.

Технические характеристики

Мощность блока питания:

Вход: 100 - 240 Вт, 50/60 Гц, 600 мА

Выход: 17 В постоянного тока, 1 А макс.

Входная мощность:

Вход: 17 - 20 В постоянного тока, 1 А макс.

Габариты

13,5 см x 25,6 см x 4,8 см

Вес

1,37 кг

Диапазон рабочих температур

От 0° до +45°C



BOSE[®]
Better sound through research[®]

©2013 Bose Corporation, The Mountain,
Framingham, MA 01701-9168 USA
AM373985 Rev. 00