

# ruarkaudio

## R3S Compact Music System User guide

DA Brugervejledning - DE Bedienungsanleitung - ES Guía del usuario - FR Manuel de l'utilisateur  
IT Guida utente - JA ユーザーガイド - KO 사용자 안내서 - NL Gebruikershandleiding  
NO Brukerveiledning - PL Poradnik użytkownika - ZH 用戶指南

# UK PSTI Statement of Compliance

Ruark Audio, as the manufacturer, hereby declares that this R3S Compact Music System complies with the applicable security requirements in Schedule 1 of the Product Security and Telecommunications Infrastructure (PSTI) Act 2022 by adhering to the harmonised standard Cyber Security for Consumer Internet of Things: Baseline Requirements, ETSI EN 303 645 V2.1.1 (2020-06).

The minimum support period for this product is 2 years after its end-of-life date. For up to date information on this product's end-of-life please visit: [ruarkaudio.com/customer-support/product-support](https://ruarkaudio.com/customer-support/product-support)

Signed on behalf of Ruark Audio Ltd



Simon Young  
Product development manager  
17 May 2024

Ruark Audio Ltd, 59-60 Tailors Court, Temple Farm Industrial Estate,  
Southend-On-Sea, Essex, SS2 5TH, UK

# Important information about the AC power adapter

Model DYS836-140285W-K

Input 100-240V~50/60Hz 1.00A MAX

Output 14.0V  $\overline{=}$  2.85A

Class II, Efficiency Level VI

- This AC adapter is for audio & video equipment use only and complies with IEC 62368 safety standard.
  - The supplied 3-pin plug adapter complies with BS 1363-1 and the supplied 2-pin plug adapter complies with EN 50075.
  - Before using the AC adapter, ensure the mains voltage is within the rated supply voltage range.
  - The output power taken from this AC adapter must not exceed its rated output power.
  - DO NOT disassemble or modify the AC adapter.
  - DO NOT drop or throw the AC adapter.
  - The external flexible cable cannot be replaced and if the cord is damaged, the AC adapter must be replaced.
  - DO NOT expose the AC adapter to dripping or splashing water, and do not place objects filled with liquids, such as vases, on or near the device.
  - DO NOT leave the AC adapter in a hot location, such as near fire or under strong sunlight.
- DO NOT cover ventilation openings on the device.
  - Unplug the AC adapter during lightning storms or when unused for long periods of time to prevent damage.
  - Ensure that the AC adapter is readily accessible when plugged into the mains. If an abnormal condition occurs while using it, immediately turn off the connected device and disconnect the mains adapter from the mains.
  - DO NOT dispose this AC adapter as general household waste or unsorted municipal waste, dispose of it according to local regulations.

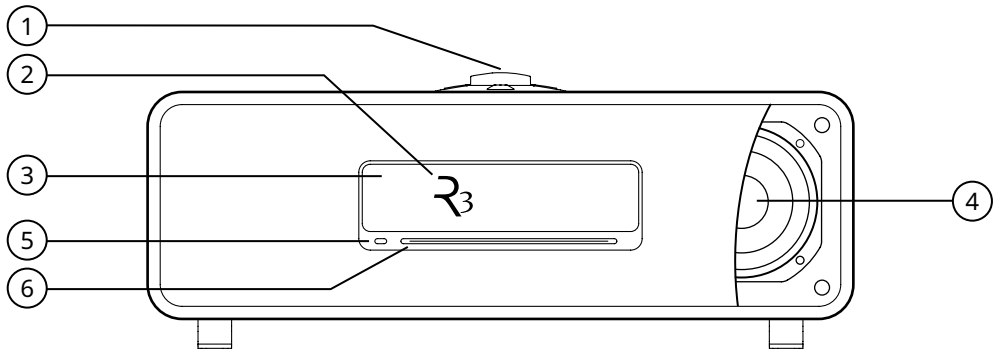

#### EN

1. Controls
2. OLED display
3. Ambient light sensor
4. 75mm NS+ driver
5. CD eject button
6. CD slot

#### DE

1. Kontrollen
2. OLED-Anzeige
3. Lichtdetektor
4. 75mm NS+ Lautsprecher
5. CD-Auswurfaste
6. CD

#### FR

1. Contrôles
2. Écran OLED
3. Détecteur de lumière
4. Haut-parleur NS+ 75mm
5. Bouton d'éjection du CD
6. CD

#### JA

1. コントロール
2. OLEDディスプレイ
3. 光検出器
4. 75mm NS+スピーカー
5. CDイジェクトボタン
6. CD

#### NL

1. Besturing
2. OLED-scherm
3. Licht detector
4. 75mm NS+ luidspreker
5. CD-uitwerpknop
6. CD

#### PL

1. Sterownik
2. Wyświetlacz OLED
3. Detektor światła
4. Głośnik 75 mm NS+
5. Wsuwanie CD
6. Płyta CD

#### DA

1. Kontroller
2. OLED-skærm
3. Lysdetektor
4. 75mm NS+ højttaler
5. CD udløserknapp
6. CD

#### ES

1. Controles
2. Pantalla OLED
3. Detector de luz
4. Altavoz NS+ de 75mm
5. Botón de expulsión de CD
6. CD

#### IT

1. Controlli
2. Display OLED
3. Rilevatore di luce
4. Altoparlante NS+ da 75mm
5. Pulsante di espulsione CD
6. CD

#### KO

1. 통제 수단
2. OLED 디스플레이
3. 빛 감지기
4. 75mm NS+ 스피커
5. CD 꺼내기 버튼
6. CD

#### NO

1. Kontroller
2. OLED-skjerm
3. Lysdetektor
4. 75mm NS+ høyttaler
5. CD-utløserknapp
6. CD

#### ZH

1. 控制项
2. OLED显示器
3. 光探测器
4. 75毫米NS+扬声器
5. CD弹出按钮
6. 光盘

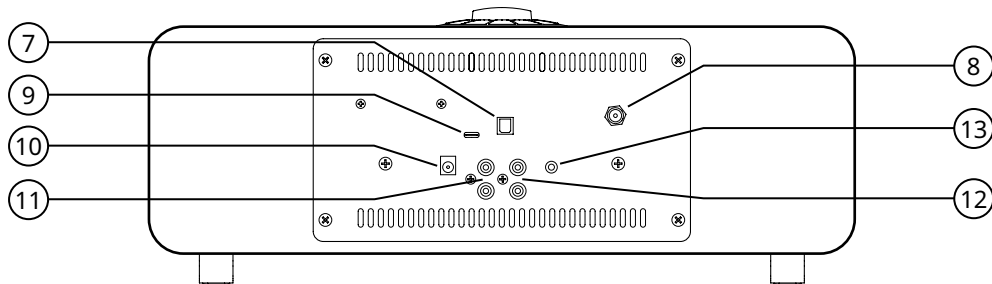

#### EN

7. Optical input
8. DAB-FM antenna
9. USB C
10. DC input
11. Line in
12. Line out/sub out
13. Headphone socket

#### DE

7. Optischer Eingang
8. DAB-FM-Antenne
9. USB C
10. Gleichstromeingang
11. Audio-Eingang
12. Audio-Ausgang/Sub
13. Kopfhörerausgang

#### FR

7. Entrée optique
8. Antenne DAB-FM
9. USB C
10. Alimentation
11. Prise de ligne
12. Sortie de ligne/Sub
13. Sortie casque

#### JA

7. 光入力
8. DAB-FMアンテナ
9. USB C
10. DC入力
11. ライン入力
12. ライン出力/サブ出力
13. ヘッドフォンソケット

#### NL

7. Optische ingang
8. DAB-FM-antenne
9. USB C
10. DC-ingang
11. Lijningang
12. Lijn/sub uitgang
13. Koptelefoonuitgang

#### PL

7. Wejście optyczne
8. Antena DAB-FM
9. USB C
10. Wejście DC
11. Wejście liniowe
12. Wyjście liniowe/sub
13. Wyjście słuchawkowe

#### DA

7. Optisk indgang
8. DAB-FM-antenne
9. USB C
10. DC-indgang
11. Linjeindgang
12. Linje/Sub udgang
13. Hovedtelefonudgang

#### ES

7. Entrada óptica
8. Antena DAB-FM
9. USB C
10. Entrada de CC
11. Entrada de línea
12. Salida de línea/sub
13. Toma de auriculares

#### IT

7. Ingresso ottico
8. Antenna DAB-FM
9. USB C
10. Ingresso CC
11. Ingresso di linea
12. Uscita di linea/sub
13. Presa per cuffie

#### KO

7. 광입력
8. DAB-FM 안테나
9. USB C
10. DC 입력
11. 라인 입력
12. 라인 출력/서브 출력
13. 헤드폰 소켓

#### NO

7. Optisk inngang
8. DAB-FM-antenne
9. USB C
10. DC-inngang
11. Linjeinngang
12. Linje/sub utgang
13. Hodetelefonutgang

#### ZH

7. 光纤输入
8. DAB-FM天线
9. USB C
10. 直流输入
11. 线路输入
12. 线路输出/重低音输出
13. 耳机输出

**1**

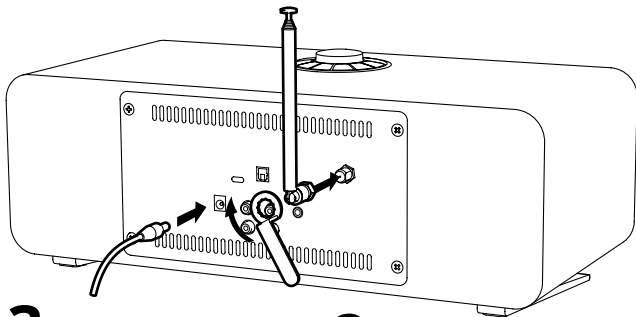
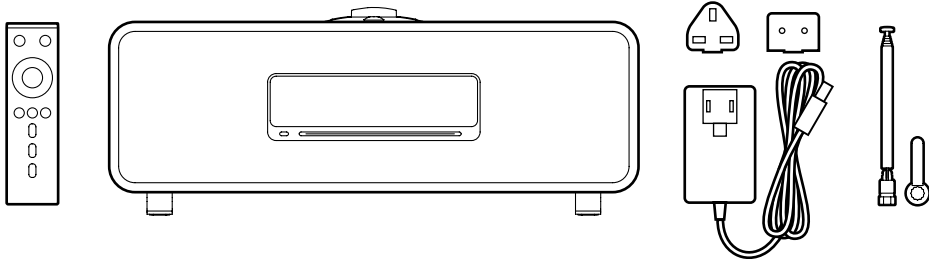

**3**

14V DC  
2.85A

**2**

4

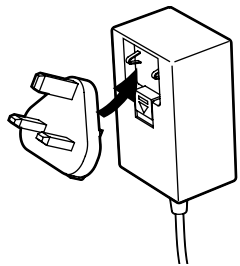

5

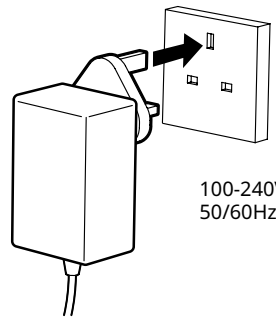

100-240VAC  
50/60Hz

6

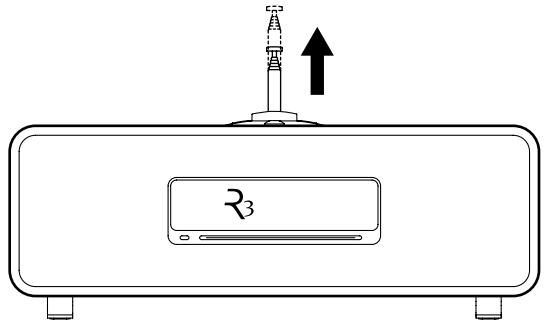

7

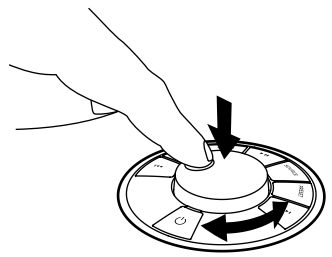

## Setup wizard

Follow the setup wizard to configure your R3.

Rotate the **CONTROL KNOB** until your preferred choice is shown, then press the **CONTROL KNOB** to **SELECT**.

When your setup is complete, your R3 will display a menu with a list of the available sources. Select a source and enjoy your music!

## App control

You can also control your R3 using OKTIV. Find it on the Apple/Android app store.

For more information visit [www.ruarkaudio.com/app](http://www.ruarkaudio.com/app)



## Music streaming services

### Spotify Connect

Use your phone, tablet or computer as a remote control for Spotify. Go to [spotify.com/connect](http://spotify.com/connect) to learn how.

### Amazon Music

For more details, visit [www.amazon.com](http://www.amazon.com)

### Deezer

For more details, visit [dzt.fm/airable](http://dzt.fm/airable)

The range of supported music services may change without notice.





# Specifications

## Amplifiers and drivers

2 × 75mm Ruark NS+ drivers  
30W class AB power amplifier  
Enhanced digital 3D audio processor

## Tuner

DAB, DAB+ and FM Tuner with RDS  
75 Ohm F-type DAB/FM connector

## Digital audio

Internet radio, Spotify Connect, Deezer, Amazon Music  
Wi-Fi 802.11b/g/n WEP, WPA, WPA2  
USB MP3 48kHz 320kbps  
Bluetooth V5.2 SBC, A2DP

## Inputs and outputs

Digital optical input (TOSLINK) 24-bit 192kHz  
Line input (RCA) 2.0Vrms  
Line out / Sub out (RCA) 2.0Vrms  
USB 2.0, 5W (5V 1A)  
3.5mm headphone jack, 25mW into 16-32 Ohm

## Power

AC mains adapter input: 100-240V AC 50/60Hz 1.0A  
AC mains adapter output: 14V DC 2.85A  
Nominal 5W  
Standby 1.7W  
Remote batteries: 2 x 1.5V AAA

## Physical

H167 x W420 x D220mm (H6.6 x W16.5 x D8.7in)  
5.3kg (11.7lbs)

Specification and design subject to modification without notice.

Ruark Audio assumes no responsibility for any errors that may appear in this manual and the information contained in it may change without notice.

# Troubleshooting





For help with your product, please refer to the FAQ (Frequently Asked Questions) page in the support area of our website.

For more information visit  
**[www.ruarkaudio.com/support](http://www.ruarkaudio.com/support)**

If you accidentally select the incorrect language you can factory reset your radio by pressing and holding the standby key for 10 seconds.



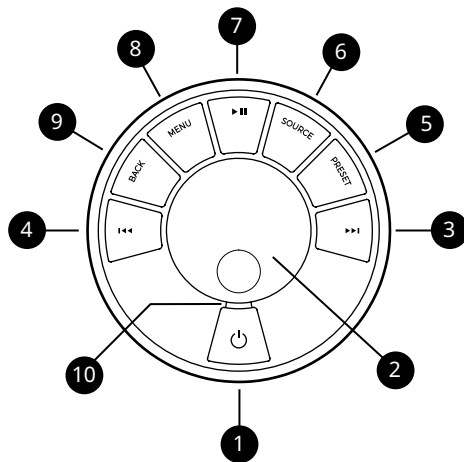

# Controls

1.  - STANDBY
2. CONTROL KNOB / SELECT  
Rotate to adjust volume from a Now Playing screen.  
Rotate to browse menus or station lists.  
Press to SELECT.  
Press to SNOOZE a sounding alarm. Press it again to increase the snooze time or press and hold to cancel.
3.  - press to skip to next station or track, press and hold to fast forward a track or seek next FM station.  
In standby, press to increase display brightness.
4.  - press to skip to previous station or track, press and hold to rewind a track or seek the previous FM station.  
In standby, press to decrease display brightness.
5. PRESET - press to recall a saved station or playlist, press and hold for two seconds to save a currently playing station or playlist.
6. SOURCE - press to change audio source.
7.  - press to play/pause a track or mute audio.
8. MENU - press to view the options menu.
9. BACK - press to return to the previous menu or screen.
10. LED - indicates radio is on and flashes when Bluetooth is ready to connect or pair.



## Tips









You can also press  or  to browse menus, sources or station lists.

Currently saved settings are highlighted with an asterisk, eg "Radio text \*".

Press = tap or press and immediately release.

Press and hold = press and release after two seconds.

# Remote

11.  - STANDBY
12.  SOURCE - press to change audio source.
13. INCREASE VOLUME
14.  / SELECT - press to play/pause a track, mute/unmute radio or to select a menu item.
15.  - press to skip to previous station or track, press and hold to rewind. In standby, press to decrease display brightness.
16.  - press to skip to next station or track, press and hold to fast forward. In standby, press to increase display brightness.
17. DECREASE VOLUME
18.  BACK - press to return to the previous menu or list screen.
19.  MENU - press to view the menu.
20.  PRESET - press to recall a saved station or playlist, press and hold for two seconds to save a currently playing station or playlist.
21. PRESET 1/2/3

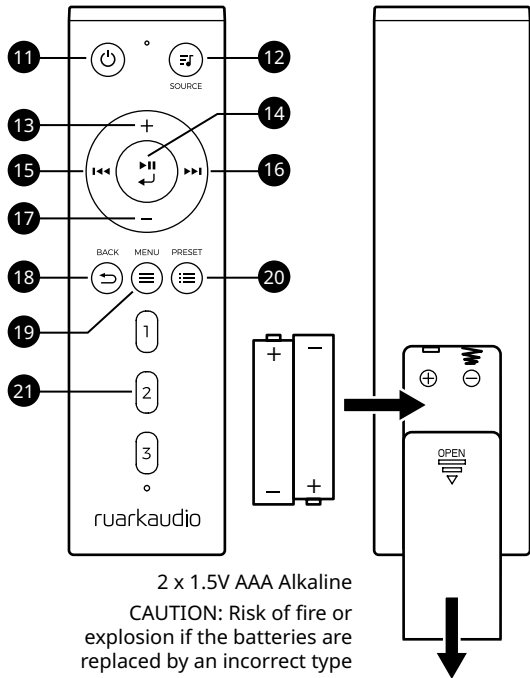

# Common functions

## Switch on and to standby

Press STANDBY to turn your music system on. Press again to switch to standby.

## Now Playing screens

Unless you're adjusting a setting, the screen will look similar to the example below with the clock above and station/track/album/artist information below.



The on-screen icons below are shown when their respective functions are active.

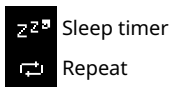
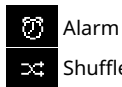

# Menu screens

The menus enable you to set the various options such as adjusting the bass and treble.

To change a setting, press MENU to display the list of available options, rotate the CONTROL KNOB to highlight the one you wish to change, then press the knob to confirm your selection.

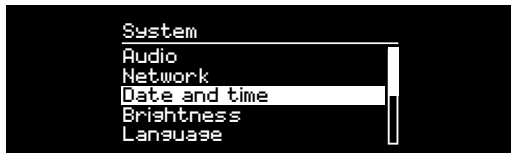

To change settings – press MENU

To scroll through options – rotate CONTROL KNOB

To select option – press CONTROL KNOB

To exit menu – press MENU or wait for a few seconds

To return to the previous menu/list – press **BACK**

---

*How long you press a key is important*

*Press = tap or press and immediately release*

*Press and hold = press and release after two seconds*

---

## Adjust volume

Rotate the CONTROL KNOB from any Now Playing screen.

Speaker volume and headphone volume are adjusted separately.

Please note that rotating the CONTROL KNOB when a menu or station list is displayed will scroll through the options or stations and not change the volume.

## Change audio source

Press SOURCE to view the current source, rotate the CONTROL KNOB or press ►► or ◀◀ to scroll through the available sources, then press the CONTROL KNOB to select one. (You can also press SOURCE repeatedly to cycle through the list of sources.)

## Change Internet radio station

Press MENU, select **Last listened** or **Station list** and select a station.

## Change DAB radio station

Press ►► or ◀◀ to tune to the next or previous station or press MENU, select **Station list** and select a station.

## Change FM radio station

Press ►► or ◀◀ to seek the next or previous station.

## Play next/previous track

Press ►► to skip to the next track, press ◀◀ to skip to the previous track.

## Save preset

You can save 8 presets in DAB, FM, Internet radio, Spotify, Amazon Music and Deezer.

Press and hold PRESET for two seconds and select a preset to save the currently playing station, track or playlist.

Empty presets are marked as “[Not set]”.

If you save a new preset over an existing preset, the new one will replace it.

## Recall preset

Press PRESET, and select a preset station, track or playlist.

## Connect a Bluetooth device

Your R3 will attempt to automatically connect to the last connected device. If you have not yet paired your device or the previous device is not available, your R3 will enter into pairing mode. See Bluetooth section for more details.

## Station or track information

### MENU > Info

Select the type of station / track information shown.

## Bass and treble

### **MENU > System > Audio > Bass or Treble**

Adjust the bass and treble levels to best suit your room and personal taste.

## Loudness

### **MENU > System > Audio > Loudness**

Loudness automatically boosts the treble and bass frequencies at lower volumes.

## Display brightness

### **MENU > System > Display**

Adjust the display brightness when the radio is on and in standby.

In standby, press **◀◀** to decrease display brightness, or **▶▶** to increase it.

Please note that the brightness also automatically adjusts according to ambient light conditions.

## Date and time

### **MENU > System > Clock**

Select the time and date formats and whether the clock is updated automatically from network, DAB, FM, or set manually.

Please note that FM time and date synchronisation may not be available on some stations in your region.

## Daylight savings

### **MENU > System > Clock > Daylight savings**

Turn on if daylight savings are currently in use in your region, eg during the summer. Setting has no effect if time is updated from DAB or FM.

## Language

### **MENU > System > Language**

Change the user interface language.

If you accidentally select the incorrect language you can factory reset your radio by pressing and holding **STANDBY** for 10 seconds.

## Auto standby

### **MENU > System > Auto standby**

Change how long before your R3 automatically goes into standby if there is no audio.

## Factory reset

### **MENU > System > Factory reset**

Resets all settings and clears presets.

## Network settings

### **MENU > System > Network settings**

Network settings including the network wizard to help you connect to a new Wi-Fi network.

## Alarms, snooze and sleep

Press **ALARM**, select Alarm 1, Alarm 2 or sleep timer and follow the on-screen instructions to set an alarm or sleep timer.

### Setting an alarm

**ALARM > Alarm 1** or **Alarm 2**.

Choose when the alarm will sound (Off, Daily, Once, Mon-Fri or Sat-Sun), set the time, volume and source (Buzzer, Internet radio, DAB or FM).

An active alarm is indicated by the alarm icon which then flashes when the alarm sounds.

### Snooze

Press the **CONTROL KNOB** to temporarily silence a sounding alarm, press it again to increase the snooze period (5, 10, 15, 30 minutes).

To cancel a sounding or snoozed alarm, press and hold the **CONTROL KNOB** for two seconds, or press **ALARM** or **STANDBY**.

## Sleep timer

**ALARM > Sleep timer** or press and hold **ALARM**

Set the time after which your R3 will automatically switch to standby.

Choose the delay in minutes (Off, 15, 30, 45, 60) and press the **CONTROL KNOB** to confirm your selection. The display then returns to the Now-playing screen and displays the sleep icon.

---

Please note that **MENU > System > Audio > Bass** means press **MENU**, select **System** and select **Audio**

---

Press **ALARM** to turn alarms on or off when your radio is in standby

---

## Bluetooth

Your R3 radio is Bluetooth enabled and can receive audio streamed from a Bluetooth smartphone, tablet or laptop.

### Connect your Bluetooth device

Change source to Bluetooth, your R3 will show “Connecting...”, the indicator light on the dial will flash and your R3 will attempt to connect to the last connected device.

If it cannot connect to the last connected device, it will show “Discoverable as R3”.

If you do not connect within a few minutes, your R3 will stop attempting to connect and show “No connection”.

### Play audio

Once connected, audio from your Bluetooth device will play through your R3. For more information on playing audio from your Bluetooth device, refer to your device's documentation.

Please note that you may need to select Ruark R3 or Bluetooth as the audio output on your device.

### Pause track

Press **▶||** and then press again to play.

### Skip track

Press **▶▶|** or **|◀◀** to skip to the next or previous track.

### Now Playing information

#### **MENU > Info**

Artist, album and track name will show if your Bluetooth device and app support Bluetooth metadata. You can also show the name of the connected device.

### Operating range

This is typically up to 10 metres from your R3, although obstructions such as walls may reduce this.

### Adjust volume

Adjusting the volume on your Bluetooth device will automatically change the volume on your R3.



## Connect a different device

### **MENU > Connect device**

Select **New** or select one of the existing devices in the pairing list.

You can pair up to 8 devices, although you will only be able to play audio from one device at a time.

## Clear paired devices list

### **MENU > Forget devices**

Clearing the paired devices list removes all remembered devices and allows you to start a new list by connecting the ones you want remembered.

## Device name

You can change the device name of your R3 to something more descriptive like "Ozzie's R3", so then it will show on Bluetooth searches and networks as "Ozzie's R3".

You can do this from the companion app OKTIV.

**[www.ruarkaudio.com/app](http://www.ruarkaudio.com/app)**

## Troubleshooting

Ensure the Bluetooth function on your device is on, and select "Ruark R3" from the list of available devices.

It may take a few seconds for your R3 to appear in the list on your device, and in some cases you may need to input "0000" as the pairing password.

If you are having trouble connecting your Bluetooth device, we recommend you clear the paired devices list.

You will also need to delete "Ruark R3" from the paired devices list on your Bluetooth device before pairing it to your R3 again. For more information, refer to your Bluetooth device's documentation.

For help with using Bluetooth, please visit

**[www.ruarkaudio.com/support](http://www.ruarkaudio.com/support)**

---

You cannot use the Bluetooth function on your R3 to connect to Bluetooth headphones

---

## DAB radio

The first time you use DAB on your R3, or if the DAB station list is empty, it will automatically perform a station scan to create a list of available stations.

### Change station

Press **▶▶** or **◀◀** to tune to the next or previous station.

You can also select a station from the station list by selecting **MENU > Station list**.

### DAB radio text (DLS)

#### **MENU > Info**

Select what programme information is shown.

### Save preset

Press and hold PRESET for two seconds and select a preset to save the currently playing station.

You can store 8 stations in your preset list.

### Recall preset

Press PRESET, and select a preset station.

### Station scan

#### **MENU > Station scan**

We recommend you periodically update the station list with a station scan. If the station list is empty the radio will automatically perform a station scan as soon as you switch to DAB.

---

For optimal reception, fully extend the aerial and adjust its position.

---

# FM radio

## Change station

Press **▶▶** or **◀◀** to tune to the next or previous station.

The station frequency is normally replaced by the station name a few seconds after tuning into an FM station.

## FM radio text (RDS/RBDS)

### MENU > Info

Select what programme information is shown.

## Save preset

Press and hold PRESET for two seconds and select a preset to save the currently playing station.

You can store 8 stations in your preset list.

If RDS data is not available, your R3 will store the frequency instead of the station name in the preset list.

## Recall preset

Press PRESET, and select a preset station, track or playlist.

## FM sensitivity

### MENU > FM sensitivity

Select **Strong stations only** to only tune to strong stations with good reception.

## Mono only

### MENU > Mono only

Set FM playback to mono to reduce hiss during FM playback.

## Manual tune

### MENU > Manual tune

Select manual tune, rotate the **CONTROL KNOB** to manually change the frequency and press it to select that station and exit manual tuning.

## Line in

Listen to an external audio device using a 3.5mm stereo jack cable connected to the Line in socket on the back of your R3.

### Input level

#### MENU > Input level

Adjust the input level and choose the highest level that does not distort - if it distorts, turn down the input level.

- 1 - Devices with high output level, eg some CD players
- 2 - Most devices
- 3 - Devices with low output, eg some smartphones
- 4 - Devices with a very low output

If your external audio source has a volume control you may need to adjust it for best performance. If it's too high the sound may distort; if it's too low the playback volume may be too low and lack bass.

## USB

Your R3 plays MP3 audio tracks stored on a USB C flash drive. Plug it into the USB socket on the back and change the source to USB.

Select **Track list** to view the tracks stored on your flash drive and select one to start playback.

Press **▶▶|** to skip to the next track in the folder or album, press **|◀◀** to skip to the start of the current track, press again to skip to the previous track.

Press **▶||** to pause playback or restart a track.

Press and hold **|◀◀** or **▶▶|** to fast forward or fast rewind a track.

If a USB flash drive is not detected, it will show "No USB device found".

Your USB flash drive must be formatted as FAT32. NTFS, exFAT, or other formats are not supported.

Your R3 has a 5W, 1.0A USB power output and will charge most devices but it may not charge devices that require more than 5W.

## CD player

To insert a CD, gently push it into the CD slot. Once loaded it will play automatically.

### Now playing information

#### **MENU > Info**

Select what track information is shown.

Generally, track number and time is shown on audio CDs and track and album name is shown on MP3 CDs.

### Play / Pause

Press ►|| to play or pause a track.

### Stop play

Press and hold ►||.

### Skip track

Press ►► or ◀◀ to skip to the next or previous track.

### Fast-forward or rewind

Press and hold ►► or ◀◀ to fast-forward or rewind.

---

*Any folder structure on MP3 disks will be ignored and the tracks will show in a single list*

---

## Eject

Press the eject button next to the CD slot.

## Shuffle

#### **MENU > Shuffle**

Turn on to play tracks in a random order.

## Repeat

#### **MENU > Repeat**

Select repeat mode for tracks (Off / One / All).

## Headphones

Connect your headphones to the 3.5mm stereo jack socket on the back of your R3.

Headphone volume is adjusted independently from the speaker volume.

# Safety information

- Read this user guide and follow all instructions, it will help you set up and operate your product properly.
- Heed all warnings and keep this user guide for future reference.
- Do not attempt to use a damaged device as this could result in a dangerous electric shock.
- Do not open the unit or remove any panels to expose the electronics. No user serviceable parts inside.
- Refer all servicing to qualified service personnel. Servicing is required when the device has been damaged in any way, such as when any power cord, or power plug is damaged, liquid has been spilled or objects have fallen into the device, the device has been exposed to rain or moisture, does not operate normally, or has been dropped.
- This device is intended to be operated ONLY from the AC voltages listed on the back panel or included AC mains adapter. Operation from voltages other than those indicated may cause irreversible damage to the device and void the product warranty.
- Ensure that the mains plug or mains connector into the unit is readily accessible in case disconnection from the mains is required.
- The AC mains adapter, mains plug, or mains connector must be removed from the socket to completely disconnect the system from AC mains power.
- Do not place any naked flame sources, such as lighted candles, on or near the device. Do not install near any heat sources such as radiators, stoves, or other devices that produce heat.
- Avoid exposure to extreme heat or cold.
- Only use attachments/accessories specified for this device. Make no modifications to the system or accessories. Unauthorised alterations may compromise safety, regulatory compliance, and system performance.
- Only use the supplied aerial or an approved replacement.
- To reduce the risk of fire or electrical shock, do not expose the device to rain or moisture. Do not expose this device to dripping or splashing, and do not place objects filled with liquids, such as vases, on or near the device. As with any electronic products, use care not to spill liquids into any part of the system. Liquids can cause a failure and/or a fire hazard.

- Disconnect this device from AC mains power during lightning storms or when unused for long periods of time to prevent damage to this device.
- To prevent risk of fire or electric shock, avoid overloading AC mains power outlets or extension cords.
- Long-term exposure to loud music may cause hearing damage. It is best to avoid extreme volume when using headphones, especially for extended periods.
- Do not install this device in a confined space. Always leave a space of at least 10cm around the device for ventilation and ensure that curtains or other objects never cover ventilation openings on the device.

## Regulatory information



This device is labelled in accordance with European Directive 2012/19/EU concerning waste electrical and electronic equipment. This symbol indicates that the product or associated batteries should not be disposed of as general household waste. As with any electrical equipment, please dispose of it according to local regulations.



CE COMPLIANCE INFORMATION

This product conforms to all EU Directive requirements as applicable by law. Hereby, Ruark Audio, declares that this device complies with the essential requirements and other relevant provisions of the European Radio Equipment Directive 2014/53/EU. You can download the full CE Declaration of Conformity at [www.ruarkaudio.com/doc/R3Sdoc.pdf](http://www.ruarkaudio.com/doc/R3Sdoc.pdf)

## Guarantee

### Register your product to get an extended **three-year guarantee**.

As standard, this product is guaranteed to be free from defects for a period of two years from date of purchase, but this is extended to three years if you register your product at [www.ruarkaudio.com](http://www.ruarkaudio.com).

This guarantee remains valid providing this product has been treated with due care and attention. Product failure through accidental damage, excessive wear and tear, negligence or unauthorised modification will void this guarantee.

**If this product was purchased in the UK** and it develops a fault, please contact the retailer from which it was purchased, or contact us directly via our website [www.ruarkaudio.com/support](http://www.ruarkaudio.com/support).

**For products purchased outside the UK** the distributor in the country of purchase guarantees the product. For details, please contact the local Ruark distributor or outlet.

If returning this product, please ensure it is packed in its original packaging and a proof of purchase is included.

This guarantee in no way varies or removes the purchaser's statutory rights.  
Errors and omissions excepted.

## General care

- **Do not expose to direct sunlight.** Natural and engineered wood finishes can change colour with age, particularly when exposed to sunlight.
- Clean with a soft, lint-free duster or slightly dampened cloth. Do not use wax sprays or other substances as these may damage the surface finish or impair performance.
- Do not expose your unit to high humidity, dust, excessive vibration or extreme temperatures for prolonged periods, as this can affect the finish, performance and reliability of your Ruark product.
- Recommended operating temp. range is 5°C to 40°C.

## Copyright and trademarks

© Ruark Audio. All rights reserved. Ruark Audio, the Ruark Audio logo, and other Ruark Audio marks are owned by Ruark Audio and may be registered. Ruark Audio assumes no responsibility for any errors that may appear in this manual and the information contained in it may change without notice.

Bluetooth® and associated logos are registered trademarks owned by Bluetooth SIG, Inc.

The Spotify Software is subject to third party licenses:  
[www.spotify.com/connect/third-party-licenses](http://www.spotify.com/connect/third-party-licenses)

All other trademarks are the property of their respective owners.

# Opsætningsguide

Følg installationsguiden for at konfigurere din R3.

Drej **CONTROL KNOB**, indtil dit foretrukne valg vises, og tryk derefter ned på **SELECT**.

Når din opsætning er færdig, vil din R3 vise en menu med en liste over de tilgængelige kilder. Vælg en kilde og nyd din musik!

## App kontrol

Du kan også styre din R3 ved hjælp af programmet OKTIV. Find det på Apples/Android App Store.

For yderligere information se [www.ruarkaudio.com/app](http://www.ruarkaudio.com/app)



# Musik streaming tjenester

## Spotify Connect

Brug din telefon, tablet eller computer som fjernbetjening til Spotify. Gå til [spotify.com/connect](http://spotify.com/connect) for at finde ud af, hvordan du gør.

## Amazon Music

For flere detaljer, besøg [www.amazon.com](http://www.amazon.com)

## Deezer

For flere detaljer, besøg [dzzr.fm/airable](http://dzzr.fm/airable)

Udvalget af understøttede musiktjenester kan ændres uden varsel.





# Specifikationer

## Forstærkere og drivere

2 x 75mm Ruark NS+ drivere  
30W klasse AB effektforstærker  
Forbedret digital 3D-lydprocessor

## Tuner

DAB, DAB+ og FM Tuner med RDS  
75 Ohm F-type DAB/FM antennestik

## Digital audio

Internet radio, Spotify Connect, Deezer, Amazon Music  
Wi-Fi 802.11b/g/n WEP, WPA, WPA2  
USB MP3 48kHz 320kbps  
Bluetooth V5.2 SBC, A2DP

## Indgange og udgange

Digital optisk indgange (TOSLINK) 24-bit 192kHz  
Line indgang (RCA) 2,0Vrms  
Linje/Sub udgang (RCA) 2.0Vrms  
USB 2,0 5W (5V 1A)  
3,5mm hovedtelefonudgang, 25mW 16-32 Ohm

## Strøm

Indgangseffekt 100-240VAC 50-60Hz 1A  
Udgangseffekt 14VDC 2.85A  
Nominelt forbrug: 5W  
Standbyforbrug: 1,7W  
Fjernbatteri: 2 x 1.5V AAA

## Fysisk

H167 x W420 x D220mm  
5.3kg

Specifikation og design kan ændres uden varsel.

Ruark Audio påtager sig intet ansvar for eventuelle fejl, der måtte forekomme i denne vejledning, og oplysningerne i den kan ændre sig uden varsel.





## Fejlsøgning

For hjælp med dit produkt henviser vi til OSS- (Ofte stillede spørgsmål) (FAQ) siden på supportområdet på vores website. [www.ruarkaudio.com/support](http://www.ruarkaudio.com/support)



Hvis du ved et uheld vælger det forkerte sprog, kan du fabriksindstille din radio ved at trykke på og holde standby-tasten nede i 10 sekunder.

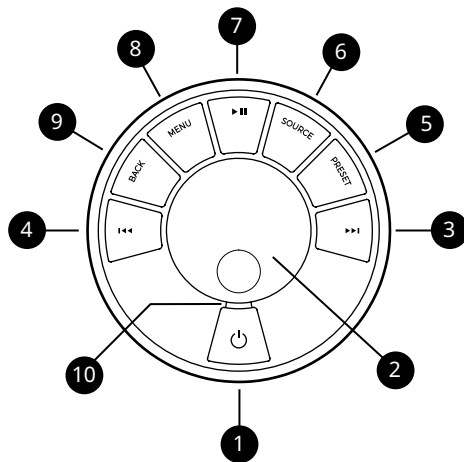

# Knapper

1.  - STANDBY
2. KONTROLKNAP / VÆLG  
Drej den for at justere lydstyrken fra en Spiller-Nu skærm. Drej den for at gennemse menuer, spor eller stationslister.\*  
Tryk for at **VÆLGE**
3.  - tryk for at gå til næste station eller spor, hold den trykket ned for at spole hurtigt frem. Tryk i standby for at øge skærmens lysstyrke.
4.  - tryk for at gå til forrige station eller spor, hold den trykket ned for at spole hurtigt tilbage. Tryk i standby for at reducere skærmens lysstyrke.
5. PRESET - tryk for at finde en gemt station eller tryk og hold ned i to sekunder for at gemme en radiostation.
6. SOURCE - tryk for at ændre lydkilde.
7.  - tryk for at afspille/pausere et spor eller mute lydindgange og radio.
8. MENU - tryk for at se menuen.
9. BACK - tryk for at gå tilbage til forrige menu eller liste-skærm.
10. **INDIKATORLAMPE**  
Angiver at R3 er tændt og blinker, når Bluetooth er parat til at parre eller når der trykkes på en tast på fjernbetjeningen.





\* Du kan også trykke  eller  for at gennemse menuer, spor, kilder eller stationslister  
De aktuelt gemte indstillinger fremhæves med en stjerne, f.eks. "Radiotekst \*".

Tryk = tryk og slip

Tryk og hold = tryk og slip efter to sekunder

# Fjernkontroll

11.  - STANDBY
12.  SOURCE - tryk for at ændre lydkilde.
13. **LYDSTYRKE OP**
14.  / **SELECT** - tryk for at afspille/pausere et spor eller slå lyden fra radioen eller for at vælge et menupunkt.
15.  - tryk for at gå til forrige station eller spor, hold den trykket ned for at spole hurtigt tilbage. Tryk i standby for at reducere skærmens lysstyrke.
16.  - tryk for at gå til næste station eller spor, hold den trykket ned for at spole hurtigt frem. Tryk i standby for at øge skærmens lysstyrke.
17. **LYDSTYRKE NED**
18.  BACK - tryk for at gå tilbage til forrige menu eller liste-skærm.
19.  MENU - tryk for at se menuen.
20.  PRESET - tryk for at finde en gemt station eller tryk og hold ned i to sekunder for at gemme en radiostation.
21. **PRESET 1/2/3**

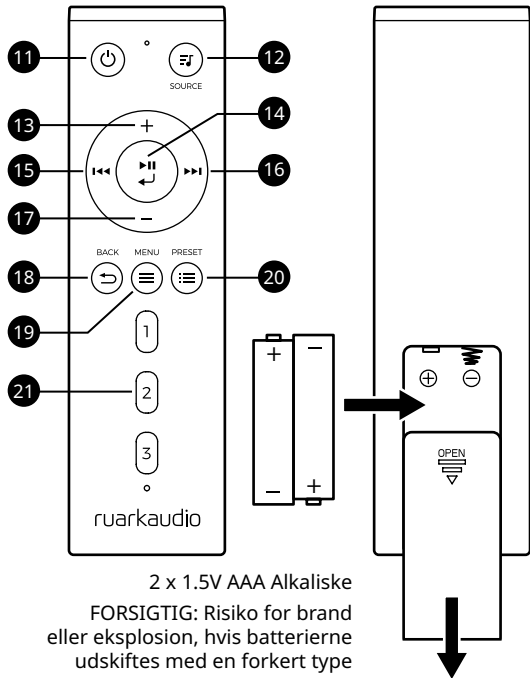

# Fællesfunktioner

## Tænd og gå i standby.

Tryk på STANDBY for at tænde for musiksyste­met.  
Tryk igen for at skifte til standby.

## Skærbilleder, der viser, hvad der spiller

Medmindre du er ved at justere en indstilling, vil skærmen ligne nedenstående eksempel med uret for oven og station/spor/album/kunstner-information for neden.

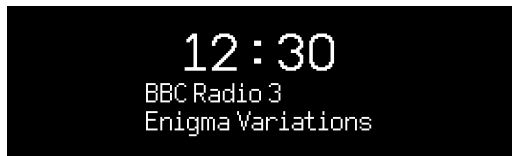

Ikonerne på skærmen for neden vises, når deres respektive funktioner er aktive.

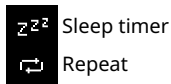

## Menu-skærme

Menuerne gør det muligt at indstille de forskellige muligheder, som f.eks. at justere bas og diskant.

For at ændre en indstilling tryk på MENU for at vise listen over tilgængelige muligheder, drej KONTROLKNAPPEN for at fremhæve den, du vil ændre og tryk derefter på knappen for at bekræfte dit valg.

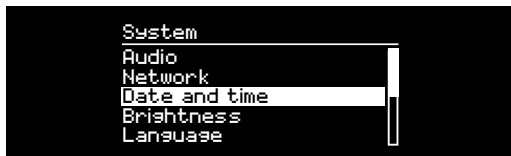

For at skifte indstillinger – tryk på MENU  
For at rulle igennem valg – drej KONTROLKNAPPEN  
For at vælge valg – tryk på KONTROLKNAPPEN  
For at forlade menu – tryk på MENU eller vent nogle få sekunder  
For at gå tilbage til forrige menu/liste – tryk på **TILBAGE**

---

*Det er vigtigt, hvor længe du trykker på en tast.  
Tryk = slå let eller tryk og slip straks  
Tryk og hold = tryk og slip efter to sekunders*

---

## Indstil lydstyrken

Drej KONTROLKNAPPEN fra enhver Spiller nu-skærm. Højtalerlydstyrke og hovedtelefonlydstyrke justeres separat.

Bemærk, hvis der drejes på KONTROLKNAPPEN, når en menu eller stationsliste bliver vist, vil der blive rullet igennem valgene eller stationerne og lydstyrken vil ikke blive ændret.

## Skift lydkilde

Tryk på **SOURCE** for at se den aktuelle kilde, drej **KONTROLKNAPPEN** eller tryk på **▶▶** eller **◀◀** for at rulle gennem de tilgængelige kilder, og tryk derefter på **KONTROLKNAPPEN** for at vælge en. (Du kan også trykke på **SOURCE** gentagne gange for at bladre gennem listen over kilder.)

## Skift internetradiostation

Tryk på **MENU**, vælg **Sidst lyttet** eller **Stationsliste**, og vælg en station.

## Skift DAB-radiostation

Tryk på **▶▶** eller **◀◀** for at stille ind på den næste eller forrige station, eller tryk på **MENU**, vælg **Stationsliste** og vælg en station.

## Skift FM-radiostation

Tryk på **▶▶** eller **◀◀** for at søge efter den næste eller forrige station.

## Spring sporet over

Tryk på **▶▶** eller **◀◀** for at gå til næste eller forrige spor.

## Gem forudindstilling

Du kan gemme 8 forudindstillinger i DAB, FM, internetradio, Spotify, Amazon Music og Deezer. Tryk og hold **VÆLG** nede i to sekunder, og vælg en forudindstilling for at gemme den station, nummer eller afspilningsliste, der afspilles i øjeblikket. Tomme forudindstillinger er markeret som "[Ikke indstillet]".

Hvis du gemmer en ny forudindstilling over en eksisterende forudindstilling, vil den nye erstatte den.

## Genkald forudindstilling

Tryk på **VÆLG**, og vælg en forudindstillet station, et spor eller en afspilningsliste.

## Tilkobl Bluetooth-udstyr

R3 vil automatisk forsøge at koble til det senest tilkoblede udstyr. Hvis du endnu ikke har parret dit udstyr, eller det tidligere udstyr ikke er tilgængeligt, vil R3 gå i parringstilstand. Se afsnittet Bluetooth for yderligere oplysninger.

## Station- eller sporinformation

### **MENU > Info**

Vælg den type station / sporinformation, der vises på skærmen Spiller nu.

## Bas og diskant

### **MENU > System > Lyd > Bas** eller **Diskant**

Juster bas- og diskantniveauerne, så de passer bedst til dit værelse og din personlige smag.

## Lydstyrke

### **MENU > System > Audio > Loudness**

Lydstyrke booster automatisk diskant- og basfrekvenserne ved lavere lydstyrker.

## Display-lysstyrke

### **MENU > System > Skærm**

Juster skærmens lysstyrke, når radioen er tændt og i standby.

I standby skal du trykke på **I◀◀** for at mindske skærmens lysstyrke eller **▶▶I** for at øge den.

Bemærk, at lysstyrken også automatisk justeres i henhold til de omgivende lysforhold.

## Dato og tidspunkt

### **MENU > System > Ur**

Vælg tids- og datoformaterne, og om uret opdateres automatisk fra DAB / FM eller indstilles manuelt.

Bemærk, at FM-tid og datosynkronisering muligvis ikke er tilgængelig på nogle stationer i din region.

## Sommertid

### **MENU > System > Ur > Sommertid**

Tænd, hvis sommertid i øjeblikket er i brug i din region, f.eks. om sommeren. Indstillingen har ingen effekt, hvis tiden opdateres fra DAB eller FM.

## Sprog

### **MENU > System > Sprog**

Skift sprog til brugergrænsefladen.

Hvis du ved et uheld vælger det forkerte sprog, kan du fabriksindstille din radio ved at trykke på **STANDBY** og holde den nede i 10 sekunder.

## Auto standby

### **MENU > System > Auto standby**

Skift, hvor længe før din R3 automatisk går i standby, hvis der ikke er lyd.

## Fabriksnulstilling

### **MENU > System > Nulstil systemet**

Nulstiller alle indstillinger og rydder forindstillinger.

## Netværks indstillinger

### **MENU > System > Netværks indstillinger**

Netværksindstillinger inklusive netværksguiden for at hjælpe dig med at oprette forbindelse til et nyt Wi-Fi-netværk.

# Alarmer, snooze og sleep

Tryk på **ALARM**, vælg Alarm 1, Alarm 2 eller sleep-timer, og følg instruktionerne på skærmen for at indstille en alarm eller timer.

## Indstilling af en alarm

**ALARM > Alarm 1** eller **Alarm 2**.

Vælg, hvornår alarmen skal lyde (Fra, Daglig, En gang, Man-Fre eller Lør-Søn), indstil tid, lydstyrke og kilde (Summer, Internetradio, DAB eller FM).

En aktiv alarm indikeres af alarmikonet, som derefter blinker, når alarmen lyder.

## Snooze

Tryk på **KONTROLKNAPPEN** for midlertidigt at forstumme en udløst alarm, tryk på den igen for at forlænge snooze-perioden (5, 10, 15, 30 minutter).

For at annullere en alarm, der er aktiveret eller i snoozetilstand, tryk og hold på **KONTROLKNAPPEN** eller tryk på **ALARM** og **STANDBY**.

## Sleep timer

**ALARM > Sleep timer** eller tryk og hold **ALARM** nede

Indstil det tidspunkt, hvorefter din R3 automatisk skifter til standby.

Vælg forsinkelsen i minutter (Fra, 15, 30, 45, 60) og tryk på **KONTROLKNAPPEN** for at bekræfte dit valg. Displayet vender derefter tilbage til skærmen Spiller nu og viser søvnikonet.

DA

---

Bemærk at **MENU > System > Audio** betyder tryk på **MENU**, vælg **System**, vælg **Audio**

---

Tryk på **ALARM** for at slå alarmer til eller fra, når din radio er i standby

---

## Bluetooth

R3 radioen er Bluetooth-aktiveret og kan modtage musik, der streames fra en Bluetooth smartphone, tablet eller laptop.

### Tilslut din Bluetooth-enhed

Så snart du skifter kilde til Bluetooth, viser din R3 "Venter på forbindelse ..." indikatorlampen på drejeknappen blinker, og din R3 forsøger at oprette forbindelse til den sidst tilsluttede enhed.

Sørg for, at Bluetooth-funktionen på din enhed er tændt, og vælg Ruark R3 fra listen over tilgængelige enheder.

Hvis du ikke opretter forbindelse inden for få minutter, stopper din R3 med at forsøge at oprette forbindelse og viser "Ingen forbindelse".

### Lydafspilning

Når udstyret er tilkoblet, vil lyd fra Bluetooth-udstyret afspille igennem R3. Find yderligere information om lydafspilning fra Bluetooth-udstyret i udstyrets vejledning.

Vær opmærksom på, at det kan blive nødvendigt at vælge Ruark R3 eller Bluetooth som lydudgang på udstyret.

### Pausér spor

Tryk på **▶||**, og tryk så igen for at afspille.

### Spring sporet over

Tryk på **▶▶** eller **◀◀** for at gå til næste eller forrige spor.

### Spiller nu-information

#### **MENU > Info**

Kunstner, album og nummernavn vil vise, om din Bluetooth-enhed og app understøtter Bluetooth-metadata. Du kan også vise navnet på den tilsluttede enhed.

### Driftsområde

Dette er typisk op til 10 m fra R3, skønt forhindringer, som fx vægge, kan reducere dette.

### Indstil lydstyrken

Justering af lydstyrken på din Bluetooth-enhed vil automatisk ændre lydstyrken på din R3.



## Tilslut en anden enhed

### MENU > Tilslut enhed

Vælg Ny eller vælg en af de eksisterende enheder på parringslisten.

Du kan parre op til 8 enheder, selvom du kun vil være i stand til at afspille lyd fra én enhed ad gangen.

## Ryd liste over parrede enheder

### MENU > Glem enheder

Rydning af listen med parrede enheder fjerner alle huskede enheder og giver dig mulighed for at starte en ny liste ved at forbinde dem, du vil huske.

## Enhedsnavn

Du kan ændre enhedsnavnet på din R3 til noget mere beskrivende som "Ozzie's R3", så det vil blive vist på Bluetooth-søgninger og netværk som "Ozzie's R3".

Du kan gøre dette fra den ledsagende app OKTIV.

[www.ruarkaudio.com/app](http://www.ruarkaudio.com/app)

## Fejlfinding

Sørg for, at Bluetooth-funktionen på din enhed er slået til, og vælg "Ruark R3" fra listen over tilgængelige enheder.

Det kan tage et par sekunder, før din R3 vises på listen på din enhed, og i nogle tilfælde skal du muligvis indtaste "0000" som parringsadgangskode.

Hvis du har problemer med at forbinde din Bluetooth-enhed, anbefaler vi, at du rydder listen med parrede enheder.

Du skal også slette "Ruark R3" fra listen over parrede enheder på din Bluetooth-enhed, før du parrer den med din R3 igen. Se dokumentationen til din Bluetooth-enhed for at få flere oplysninger.

Besøg [www.ruarkaudio.com/support](http://www.ruarkaudio.com/support) for at få hjælp til at bruge Bluetooth

---

Du kan ikke bruge Bluetooth-funktionen på R3 til at tilkoble til Bluetooth-hovedtelefoner

---

## DAB-radio

Den første gang du bruger din R3, eller hvis stationslisten er tom, vil den automatisk udføre en fuld scanning for at finde ud af, hvilke stationer, der er tilgængelige.

### Skift station

Tryk på ►► eller ◀◀ for at stille ind på den næste eller forrige station.

Du kan også vise stationslisten ved at vælge **MENU > Stationsliste**.

### DAB-radiotekst (DLS)

**MENU > Info**

Vælg, hvilken information der skal vises.

### Gem forindstilling

Tryk og hold **PRESET** nede i to sekunder, og vælg en forudindstilling for at gemme den station, der afspilles i øjeblikket.

Du kan gemme 8 stationer på din forudindstillede liste.

---

For optimal modtagelse skal antennen trækkes helt ud og dens position justeres.

---

## Find forindstilling

Tryk på **PRESET**, og vælg en forudindstillet station.

## Stationsscanning

**MENU > Stationsøgning**

Vi anbefaler, at du regelmæssigt opdaterer stationslisten med en stationsscanning. Hvis stationslisten er tom vil radioen automatisk udføre en fuld scanning, lige så snart der skiftes til DAB.

## FM radio

### Skift station

Tryk på ►► eller ◀◀ for at stille ind på den næste eller forrige station.

Stationsfrekvensen erstattes normalt af stationsnavnet et par sekunder efter indstilling på en FM-station.

### FM-radiotekst (RDS/RBDS)

#### MENU > Info

Vælg hvilke programoplysninger der skal vises.

### Gem forindstilling

Tryk og hold **PRESET** nede i to sekunder, og vælg en forudindstilling for at gemme den station, der afspilles i øjeblikket.

Du kan gemme 8 stationer på din forudindstillede liste.

### Gem forindstilling

Tryk og hold **PRESET** nede i to sekunder, og vælg en forudindstilling for at gemme den station, der afspilles i øjeblikket.

Du kan gemme 8 stationer på din forudindstillede liste.

### Find forindstilling

Tryk på **PRESET**, og vælg en forudindstillet station.

### Følsomhed

#### MENU > FM-følsomhed

Skift FM-følsomhed for enten at indstille på alle stationer eller kun stærke stationer med god modtagelse.

### Kun mono

#### MENU > Kun mono

Indstil FM-afspilning til mono for at reducere sus under FM-afspilning.

### Manuel indstilling

#### MENU > Manuel indstilling

Vælg manuel indstilling, drej **KONTROLKNAPPEN** for at ændre frekvensen, og tryk på den for at afslutte manuel indstilling.

# Linjeindgang

Lyt til et eksternt lydudstyr, som fx en bærbar musikafspiller, med et 3,5mm stereo-jackkabel tilkøbtet til Line-in-stikket bag på R3.

## Input niveau

### MENU > Inputniveau

Juster indgangsniveauet, og vælg det højeste niveau, der ikke forvrænges - hvis det forvrænges, skal du nedføre indgangsniveauet.

- 1 - Enheder med højt outputniveau, f.eks. nogle cd-afspillere
- 2 - De fleste enheder
- 3 - Enheder med lav output, f.eks. Nogle smartphones
- 4 - Enheder med meget lav output.

Hvis din eksterne lydkilde har en lydstyrkekontrol, skal du muligvis justere den for at få den bedste ydelse. Hvis den er for høj, kan lyden forvræde; hvis det er for lavt, kan afspilningslydstyrken være for lav og mangler bas.

# USB

Din R3 afspiller de fleste lydspor, der er gemt på et USB C-flashdrev. Tilslut det blot til USB-stikket på bagsiden, og skift kilden til USB.

Afspilning blandes automatisk.

Tryk på **I◀◀** eller **▶▶I** for at springe til forrige eller næste spor, og tryk på **▶II** for at sætte afspilningen på pause eller genstarte et spor.

Hvis der ikke registreres et USB-flashdrev, vises der "Ingen USB enhed fundet".

Dit USB-flashdrev skal formateres som FAT32. NTFS, exFAT eller andre formater understøttes ikke.

Din R3 har en 5W, 1.0A USB-effekt og oplader de fleste enheder. Det oplader muligvis ikke enheder, der kræver mere end 5W.

## CD-afspiller

Sæt en CD i ved at skubbe den forsigtigt ind i CD-indstikket. Når den er indlæst, afspilles den automatisk.

### Oplysninger om, hvad der afspilles

#### MENU > Info

Vælg, hvilke sporoplysninger der skal vises. Generelt vises spornummer og tid på lyd-cd'er, og spor- og albumnavn vises på MP3-cd'er.

### Afspil/Pause

Tryk på ►|| for at afspille eller pausere et spor

### Stop afspilning

Tryk og hold ►||

### Spring sporet over

Tryk på ►► eller ◀◀ for at gå til næste eller forrige spor.

### Hurtig fremspoling eller tilbagespoling

Tryk og hold ned på ►► eller ◀◀ for at spole hurtigt frem eller tilbage.

## Skub ud

Tryk på skub ud-knappen ved siden af Cd-indstikket

## Bland

#### MENU > Bland

Afspil numre i tilfældig rækkefølge.

## Gentag

#### MENU > Gentag

Vælg gentagelsestilstand for afspilning (Fra/En/Alle).

## Hovedtelefoner

Tilslut dine hovedtelefoner til det 3,5mm stereo-jackstik bag på R3.

Hovedtelefonernes lydstyrke justeres uafhængigt af højttalerens lydstyrke.

# Sikkerhedsoplysninger

- Læs denne brugervejledning og følg alle vejledninger, det vil hjælpe dig med at opstille og bruge dit produkt korrekt.
- Følg alle advarsler og gem denne brugervejledning til fremtidig brug.
- Man må ikke forsøge at bruge en beskadiget enhed, da det kan resultere i et farligt elektrisk stød.
- Man må ikke åbne enheden, eller afmontere paneler, så elektronikken afdækkes. Der er ingen dele indeni, som kan serviceres af brugeren.
- Al servicering skal udføres af kvalificeret servicepersonale. Servicering er påkrævet, hvis enheden er blevet beskadiget på nogen måde, som f.eks. hvis strømledningen eller -stikket er blevet beskadiget, der er spildt væske i, eller ting er faldet ned i, enheden, enheden er blevet udsat for regn eller fugtighed, hvis enheden ikke fungerer normalt eller den er blevet tabt.
- Denne enhed er beregnet til KUN at blive drevet med de vekselspændinger, der er anført på bagpanelet eller den medfølgende strømforsyning. Brug af andre strømspændinger end de anførte kan forårsage irreversibel skade på enheden og ugyldiggøre produktgarantien.
- Det skal sikres, at strømstik eller strømkonnettor ind i enheden er nemt tilgængelig i tilfælde af, at strømafbrydelse er påkrævet.
- Strømadapteren, strømstikket eller strømkonnetoren skal tages ud af stikkontakten for at frakoble systemet helt fra forsyningsnettet.
- Der må ikke placeres nogen form for åben ild, som f.eks. stearinlys, på eller tæt på enheden. Må ikke installeres tæt på varmekilder, som f.eks. radiatorer, brændeovne eller andre enheder (inklusive førstærkere), der frembringer varme.
- Undgå udsættelse for ekstrem varme eller kulde.
- Der må kun bruges udstyr/tilbehør, der er specificeret for enheden. Der må ikke udføres modifikationer til systemet eller tilbehør. Uautoriserede ændringer kan kompromittere sikkerhed, overholdelse af lovgivning og systempræstation.
- Brug kun den medfølgende antenne eller en godkendt erstatning.
- For at reducere risikoen for brand eller elektrisk stød må apparatet ikke udsættes for regn eller fugt. Enheden må ikke udsættes for dryp

eller stænk og man må ikke placere genstande fyldt med væske, som f.eks. vaser, på eller i nærheden af enheden. Som med alle elektroniske produkter, skal man være forsigtig med ikke at spilde væsker ned i nogen del af systemet. Væsker kan forårsage driftssvigt og/eller en brandfare.

- Træk enhedens stik ud af kontakten, når det lyner, eller når enheden ikke bruges i længere tid ad gangen for at forhindre skade på enheden.
- For at forebygge risiko for fare eller elektrisk stød skal man undgå at overbelaste stikkontakter, forlængerledninger eller stikkontakter samt integrerede stikdåser.
- Længerevarende udsættelse for høj musik kan forårsage høreskade. Det er bedst at undgå ekstrem lydstyrke, når man bruger hovedtelefoner, især i længere perioder.
- Enheden må ikke installeres i et mindre, lukket rum. Der skal altid være et mellemrum på mindst 10cm omkring enheden for at sikre ventilation og man skal sørge for, at gardiner eller andre genstande aldrig tildækker enhedens ventilationsåbninger.

## Lovgivningsmæssige oplysninger



Denne enhed er afmærket i henhold til Europæisk direktiv 2012/19/EU om affald af elektrisk og elektronisk udstyr. Dette symbol angiver, at produktet eller dets batterier ikke må kasseres som almindeligt husholdningsaffald. Som alt andet elektrisk udstyr skal det kasseres i overensstemmelse med lokale bestemmelser.



CE-OVERENSSTEMMELSESOPLYSNINGER

Dette produkt overholder alle EU-direktivkrav i henhold til gældende lov. Hermed erklærer Ruark Audio, at denne enhed overholder de væsentlige krav og andre relevante bestemmelser i det europæiske radioudstyrdirektiv 2014/53/EU.

Du kan downloade den fulde CE-overensstemmelse-rklæring på [www.ruarkaudio.com/doc/R3Sdoc.pdf](http://www.ruarkaudio.com/doc/R3Sdoc.pdf)

## Garanti

Registrer dit produkt på for at få en forlænget **tre-års garanti**.

Som standard er dette produkt garanteret fri for mangler i en periode på to år fra købsdatoen, men dette udvides til tre år, hvis du registrerer dit produkt på [www.ruarkaudio.com](http://www.ruarkaudio.com).

Denne garanti forbliver gyldig, forudsat at dette produkt er blevet behandlet med omhu og opmærksomhed. Produktsvigt ved utilsigtet skade, overdreven slid, uagtsomhed eller uautoriseret ændring annullerer denne garanti.

**For produkter, der er købt uden for Storbritannien,** garanterer forhandleren i det land, hvor det er købt, produktet. Kontakt den lokale Ruark-forhandler eller forretning for yderligere oplysninger.

Hvis du returnerer dette produkt, skal du sørge for, at det er pakket i den originale emballage, og at et købsbevis er inkluderet.

Denne garanti varierer ikke eller ændrer købers juridiske rettigheder på nogen måde.

Fejl og undladelser undtaget.

## Generel pleje

- **Må ikke udsættes for direkte sollys.** Naturlige og konstruerede træfinisher kan ændre farve med alderen, især når de udsættes for sollys.
- Rengør med en blød, fnugfri støvsuger eller let fugtet klud. Brug ikke voksspray eller andre stoffer, da disse kan beskadige overfladefinishen eller forringe ydeevnen.
- Udsæt ikke din enhed for høj luftfugtighed, støv, kraftige vibrationer eller ekstreme temperaturer i længere perioder, da dette kan påvirke finishen, ydeevnen og pålideligheden af dit Ruark-produkt.
- Det anbefalede driftstemperaturområde er 5°C til 40°C.

## Copyright og varemærker

© Ruark Audio. Alle rettigheder forbeholdes. Ruark Audio, Ruark Audio logo og andre Ruark Audio mærker tilhører Ruark Audio og kan være registreret. Ruark Audio påtager sig intet ansvar for fejl, der kan forekomme i denne manual og informationen heri kan ændres uden forudgående varsel.

Bluetooth® og tilknyttede logoer er indregistrerede varemærker tilhørende Bluetooth SIG, Inc.

Spotify-softwaren er underlagt tredjepartslicenser:

[www.spotify.com/connect/third-party-licenses](http://www.spotify.com/connect/third-party-licenses)

Alle andre varemærker tilhører deres respektive ejere.

## Setup-Assistent

Folgen Sie dem Setup-Assistenten, um Ihren R3 zu konfigurieren.

Drehen Sie den REGLER KNOPF, bis Ihre bevorzugte Auswahl angezeigt wird, und drücken Sie dann den REGLER KNOPF, um **AUSWÄHLEN**.

Wenn Ihre Einrichtung abgeschlossen ist, zeigt Ihr R3 ein Menü mit einer Liste der verfügbaren Quellen an. Wählen Sie eine Quelle und genießen Sie Ihre Musik!

## Steuerung über die App

Sie können Ihren R3 auch mit der OKTIV App steuern. Diese können Sie aus dem App-Store für Apple/Android herunterladen.

Weitere Informationen finden Sie unter [www.ruarkaudio.com/app](http://www.ruarkaudio.com/app)



## Musikstreamingdienste

### Spotify Connect

Verwende dein Smartphone, Tablet oder deinen Computer als Fernbedienung für Spotify. Auf [spotify.com/connect](https://spotify.com/connect) erfährst du mehr.

### Amazon Music

Weitere Informationen finden Sie auf [www.amazon.com](http://www.amazon.com)

### Deezer

Weitere Informationen finden Sie auf [dzt.fm/airable](https://dzt.fm/airable)

Die unterstützten Musikdienste können ohne Vorankündigung geändert werden.





# Spezifikationen

## Verstärker und Lautsprecher

2 x 75mm Ruark NS+ Treiber  
30W Leistungsverstärker der Klasse AB  
Verbesserter digitaler 3D-Audioprozessor

## Tuner

Tuner für DAB, DAB+ und UKW mit RDS  
DAB-/UKW-Antenneneingang mit 75-Ohm-Steckverbinder

## Digitalaudio

Internet radio, Spotify Connect, Deezer, Amazon Music  
Wi-Fi 802.11b/g/n WEP, WPA, WPA2  
USB MP3 48kHz 320kbps  
Bluetooth V5.2 SBC, A2DP

## Eingänge und Ausgänge

Optischer Digitaleingang (TOSLINK) 24-bit 192kHz  
Line-Eingänge (RCA) 2.0Vrms  
Audio-Ausgang/Sub (RCA) 2.0Vrms  
USB 2.0, 5W (5V 1A)  
3,5mm Kopfhörer-Klinkenausgang, 25mW 16-32 Ohm

## Strom

Netzteil Eingangsleistung: 100-240VAC 50/60Hz 1A  
Netzteil Ausgangsleistung: 14V DC 2.85A  
Nennverbrauch: 5W  
Verbrauch im Standbybetrieb: 1.7W  
Fernbedienung Batterien: 2 x 1.5V AAA

## Maße

H167 x W420 x D220mm  
5.3kg

Änderungen der technischen Daten und Konstruktion vorbehalten.

Ruark Audio übernimmt keine Haftung für Fehler in dieser Bedienungsanleitung. Änderungen an den darin enthaltenen Informationen sind vorbehalten.





# Fehlersuche und -beseitigung

Wenn Sie Hilfe mit Ihrem Produkt benötigen, informieren Sie sich bitte auf der FAQ-Seite (Frequently Asked Questions) im Supportbereich unserer Website.  
[www.ruarkaudio.com/support](http://www.ruarkaudio.com/support)

Wenn Sie versehentlich die falsche Sprache ausgewählt haben, können Sie Ihren R3 auf die Werkseinstellungen zurücksetzen, indem Sie die Standby-Taste 10 Sekunden lang gedrückt halten.



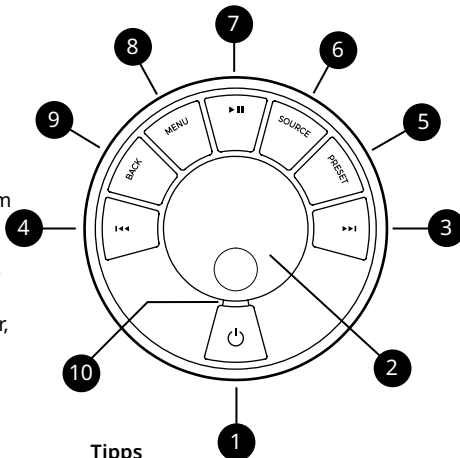

# Kontrollen

1.  - STANDBY
2. REGLER KNOPF / AUSWÄHLEN  
Drehen, um die Lautstärke einer Wiedergabeanzeige anzupassen. Drehen, um Menüs, Titel oder Senderlisten zu durchsuchen. Zum AUSWÄHLEN drücken. Drücken Sie, um einen Alarm zu verschieben. Drücken Sie erneut, um die Schlummerzeit zu verlängern, oder halten Sie sie gedrückt, um den Vorgang abzubrechen.
3.  - durch Drücken springen Sie zum nächsten Titel/Sender, durch langes Drücken spulen Sie vor. Drücken Sie im Standby-Modus, um die Helligkeit des Displays zu erhöhen.
4.  - durch Drücken springen Sie zum vorherigen Titel/Sender, durch langes Drücken spulen Sie zurück. Drücken Sie im Standby-Modus, um die Helligkeit des Displays zu verringern.
5. PRESET - drücken, um einen gespeicherten Sender oder eine Wiedergabeliste abzurufen, zwei Sekunden lang gedrückt halten, um einen aktuell wiedergegebenen Sender oder eine Wiedergabeliste zu speichern.
7.  - Play/Pause zum Abspielen/Anhalten eines Titels oder zur Stummschaltung von Audioeingängen oder des Radios.
8. MENU - Drücken Sie, um das Optionsmenü anzuzeigen.
9. BACK - drücken, um zum vorherigen Menü oder zur vorherigen Liste zurückzukehren.
10. LED - Zeigt an, dass das Radio eingeschaltet ist und blinkt, wenn Bluetooth zum Verbinden oder Koppeln bereit ist.



## Tipps









Sie können auch  oder  drücken, um die Menüs, Titel, Quellen oder Senderlisten zu durchsuchen.

Aktuell gespeicherte Einstellungen sind mit einem Sternchen gekennzeichnet, zB "Radiotext \*".

Drücken = ganz kurz drücken und sofort wieder loslassen.

Drücken und halten = drücken und nach zwei Sekunden wieder loslassen.

# Fernbedienung

11.  – STANDBY
12.  SOURCE – drücken, um die Wiedergabequelle zu ändern
13. **LAUTSTÄRKE ERHÖHEN**
14.  / **SELECT** – drücken zum Abspielen/Anhalten eines Titels oder zur Stummschaltung des Radios oder zur Auswahl eines Menüpunkts
15.  – durch Drücken springen Sie zum vorherigen Titel/Sender, durch langes Drücken spulen Sie zurück. Drücken Sie im Standby-Modus, um die Helligkeit des Displays zu verringern.
16.  – durch Drücken springen Sie zum nächsten Titel/Sender, durch langes Drücken spulen Sie vor. Drücken Sie im Standby-Modus, um die Helligkeit des Displays zu erhöhen.
17. **LAUTSTÄRKE VERRINGERN**
18.  BACK – drücken, um zum vorherigen Menü oder zur vorherigen Liste zurückzukehren
19.  MENU – Drücken Sie, um das Optionsmenü anzuzeigen.
20.  PRESET – drücken, um einen gespeicherten Sender oder eine Wiedergabeliste abzurufen, zwei Sekunden lang gedrückt halten, um einen aktuell wiedergegebenen Sender oder eine Wiedergabeliste zu speichern.
21. **PRESET 1/2/3**

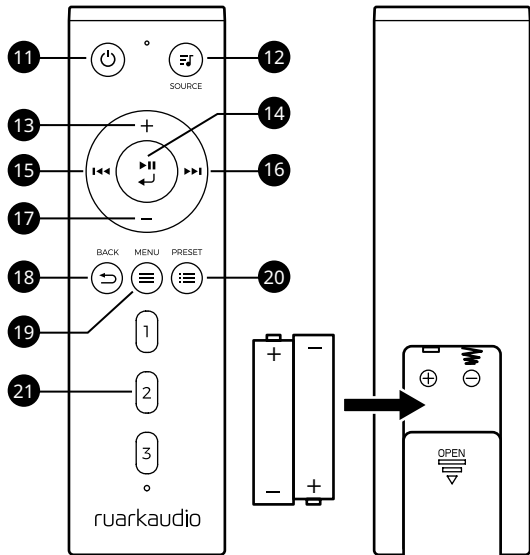

2 x 1.5V AAA Alkali

VORSICHT: Brand- oder Explosionsgefahr, wenn die Batterien durch einen falschen Typ ersetzt werden

## Häufig verwendete Funktionen

### Anschalten und Standby

Drücken Sie STANDBY, um Ihr Audiosystem einzuschalten. Drücken Sie die Taste erneut, um zum Standby-Modus zu wechseln.

### Wiedergabeanzeigen

Außer beim Anpassen einer Einstellung entspricht die Anzeige dem nachstehenden Beispiel. Die Uhrzeit wird oben angezeigt, darunter werden Sender/Titel/Album/Künstler angezeigt.

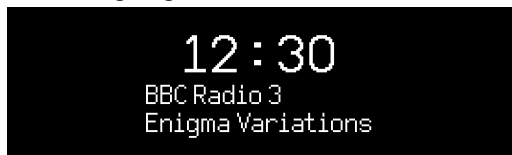

Die folgenden Symbole erscheinen in der Anzeige, wenn die entsprechenden Funktionen aktiviert sind.

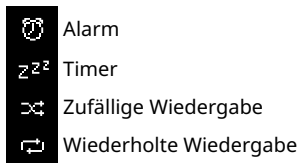

## Menü-Fenster

Über die Menüs können verschiedene Optionen eingestellt werden, z.B. die Anpassung von Bässen und Höhen.

Um eine Einstellung zu ändern, drücken Sie MENÜ zur Anzeige der Liste der verfügbaren Optionen, drehen Sie der REGLER KNOFF, um durch die Liste zu blättern und drücken Sie anschließend den Knopf, um Ihre Auswahl zu bestätigen.

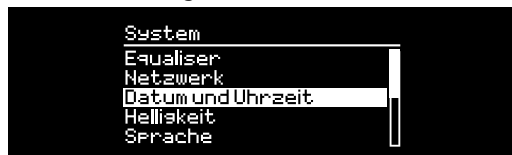

Um die Einstellungen zu ändern – drücken Sie MENU  
Um durch die Optionen zu blättern – drehen Sie der REGLER KNOFF

Um die Option zu wählen – drücken Sie der REGLER KNOFF

Um das Menü zu verlassen – drücken Sie MENU oder warten Sie ein paar Sekunden

Um zum vorherigen Menü – drücken Sie BACK

---

*Es ist wichtig, wie lange eine Taste gedrückt wird  
Drücken = ganz kurz drücken und sofort wieder loslassen  
Drücken und halten = drücken und nach 2s wieder loslassen*

---

## Lautstärke einstellen

Drehen Sie der REGLER KNOPF von jeder beliebigen Wiedergabeanzeige.

Lautsprecherlautstärke und Kopfhörerlautstärke werden separat eingestellt.

Bitte beachten Sie, dass Sie durch das Drehen des STEUERRADS nicht die Lautstärke verändert sondern durch die Optionen oder Sender blättert, wenn ein Menü oder eine Senderliste angezeigt wird.

## Wiedergabequelle ändern

Drücken Sie SOURCE, um die aktuelle Quelle zu sehen, drehen Sie der REGLER KNOPF, um durch die Quellenliste zu blättern und drücken Sie dann den Knopf, um eine Quelle zu wählen. (Sie können auch wiederholt SOURCE drücken, um durch die Liste der Quellen zu navigieren anstatt den Knopf zu drehen.)

## Internetradiosender ändern

Drücken Sie **MENU**, wählen Sie **Zuletzt gehört** oder **Senderliste** und wählen Sie einen Sender aus.

## DAB-Radiosender ändern

Drücken Sie **◀◀** oder **▶▶**, um zum nächsten oder vorherigen Sender zu wechseln, oder drücken Sie **MENU**, wählen Sie **Senderliste** und wählen Sie einen Sender aus.

## UKW-Radiosender ändern

Drücken Sie **◀◀** oder **▶▶**, um den nächsten oder vorherigen Sender zu suchen.

## Titel überspringen

**▶▶** oder **◀◀** drücken, um zum nächsten oder vorherigen Titel zu springen

## Voreinstellung speichern

Sie können 8 Voreinstellungen in DAB, UKW, Internetradio, Spotify, Amazon Music und Deezer speichern. Halten Sie **PRESET** zwei Sekunden lang gedrückt und wählen Sie eine Voreinstellung aus, um den aktuell wiedergegebenen Sender, Titel oder die Wiedergabeliste zu speichern. Leere Presets sind als „[Nicht gestellt]“ gekennzeichnet. Wenn Sie eine neue Voreinstellung über einer vorhandenen Voreinstellung speichern, wird diese durch die neue ersetzt.

## Voreinstellung abrufen

Drücken Sie **PRESET** und wählen Sie einen voreingestellten Sender, Titel oder eine Wiedergabeliste aus.

## Anschluss eines Bluetooth-Geräts

Ihr R3 wird versuchen, sich automatisch mit dem zuletzt verbundenen Gerät zu verbinden. Wenn Sie Ihr Gerät noch nicht gekoppelt haben oder das vorhergehende Gerät nicht verfügbar ist, geht Ihr R3 in den Kopplungsmodus über. Für nähere Angaben, siehe Abschnitt über Bluetooth.

## Sender- oder Titelinformationen

**MENU > Info**

Wählen Sie den Typ der angezeigten Radiosender- / Titelinformationen.

## Bässe und Höhen

### **MENU > System > Audio > Bass** oder **Höhen**

Passen Sie die Bass- und Höhenpegel an Ihren Raum und Ihren persönlichen Geschmack an.

## Lautstärke

### **MENU > System > Audio > Lautstärke**

Lautstärke verstärkt die Bass- und Höhenfrequenzen automatisch bei geringerer Lautstärke.

## Displayhelligkeit

### **MENU > System > Display**

Passen Sie die Displayhelligkeit an, wenn das Radio eingeschaltet ist und sich im Standby-Modus befindet.

Drücken Sie im Standby-Modus **◀◀**, um die Anzeigehelligkeit zu verringern, oder **▶▶**, um sie zu erhöhen.

Bitte beachten Sie, dass sich die Helligkeit auch automatisch an die Umgebungslichtbedingungen anpasst.

## Datum und Zeit

### **MENU > System > Uhr**

Wählen Sie die Zeit- und Datumsformate und ob die Uhr automatisch über DAB / UKW aktualisiert oder manuell eingestellt wird.

Bitte beachten Sie, dass die UKW-Synchronisation von Uhrzeit und Datum bei einigen Sendern in Ihrer Region möglicherweise nicht verfügbar ist.

## Sommerzeit

### **MENU > System > Uhr > Sommerzeit**

Aktivieren Sie diese Option, wenn in Ihrer Region derzeit Sommerzeit verwendet wird, z. B. während der Sommerzeit. Die Einstellung hat keine Auswirkung, wenn die Zeit von DAB oder UKW aktualisiert wird.

## Sprache

### **MENU > System > Sprache**

Ändern Sie die Sprache der Benutzeroberfläche. Wenn Sie versehentlich die falsche Sprache ausgewählt haben, können Sie Ihr Radio auf die Werkseinstellungen zurücksetzen, indem Sie die Standby-Taste 10 Sekunden lang gedrückt halten, während sich Ihr Radio im Standby-Modus befindet. \*

## Auto standby

### **MENU > System > Auto standby**

Ändern Sie, wie lange es dauert, bis Ihr R3 automatisch in den Standby-Modus wechselt, wenn kein Audio vorhanden ist.

## Systemzurücksetzung

### **MENU > System > Zurücksetzen**

Setzt alle Einstellungen zurück und löscht die Voreinstellungen.

## Netzwerkeinstellungen

Wählen Sie **MENU > System > Netzwerk** Netzwerkeinstellungen, einschließlich des Netzwerkkassistenten, der Ihnen hilft, sich mit einem neuen Wi-Fi-Netzwerk zu verbinden.

# Wecker, Schlummern und Schlafen

Drücken Sie **ALARM**, wählen Sie Alarm 1, Alarm 2 oder Sleep-Timer und befolgen Sie die Anweisungen auf dem Bildschirm, um einen Alarm oder Timer einzustellen.

## Wecker einstellen

**ALARM > Wecker 1** oder **Wecker 2**.

Wählen Sie, wann der Alarm ertönt (Aus, Täglich, Einmal, Mo-Fr oder Sa-So), stellen Sie Uhrzeit, Lautstärke und Quelle (Summer, Internetradio, DAB oder UKW) ein.

Ein aktiver Alarm wird durch das Alarmsymbol angezeigt, das dann blinkt, wenn der Alarm ertönt.

## Schlummern

Drücken Sie der REGLER KNOPF, um einen ertönenden Alarm vorübergehend auszuschalten und drücken Sie dieses erneut, um den Schlummerzeitraum zu verlängern (5, 10, 15, 30 Minuten).

Um einen ertönenden oder schlummernden Alarm auszuschalten, müssen Sie der REGLER KNOPF drücken und gedrückt halten oder **ALARM** oder **STANDBY** drücken.

## Schlaf-Timer

**ALARM > Schlaf-Timer** oder halten Sie **ALARM** gedrückt

Stellen Sie die Zeit ein, nach der Ihr R3 automatisch in den Standby-Modus wechselt.

Wählen Sie die Verzögerung in Minuten (Aus, 15, 30, 45, 60) und drücken Sie den STEUERRAD, um Ihre Auswahl zu bestätigen. Das Display kehrt dann zum aktuellen Bildschirm zurück und zeigt das Schlaf Symbol an.

DE

---

Bitte beachten Sie, dass: **MENU > System > Audio** bedeutet, dass Sie **MENU** drücken, **System** auswählen und schließlich **Audio** wählen müssen

---

Drücken Sie **ALARM**, um den Alarm ein- oder auszuschalten, wenn sich Ihr Radio im Standby-Modus befindet

---

# Bluetooth

Ihr R3-Radio hat eine Bluetooth-Funktion und kann Musik empfangen, die von einem Bluetooth-fähigen Smartphone, Tablet oder Laptop gestreamt wird.

## Verbinden Sie Ihr Bluetooth-Gerät

Sobald Sie die Quelle auf Bluetooth umstellen, zeigt Ihr R3 "Warten auf Verbindung..." an. Die Kontrollleuchte auf dem Zifferblatt blinkt und Ihr R3 versucht, eine Verbindung zum zuletzt verbundenen Gerät herzustellen.

Stellen Sie sicher, dass die Bluetooth-Funktion Ihres Geräts aktiviert ist, und wählen Sie Ruark R3 aus der Liste der verfügbaren Geräte aus.

Es kann einige Sekunden dauern, bis Ihr R3 in der Liste Ihres Geräts angezeigt wird. In einigen Fällen müssen Sie möglicherweise "0000" als Pairing-Passwort eingeben.

Wenn Sie innerhalb weniger Minuten keine Verbindung herstellen, versucht Ihr R3 nicht mehr, eine Verbindung herzustellen, und zeigt "Keine Verbindung" an.

## Audiodateien wiedergeben

War das Anschließen erfolgreich, werden Audiodateien von Ihrem Bluetooth-Endgerät auf Ihrem R3 wiedergegeben. Weitere Informationen wie die Audiodateien von Ihrem Bluetooth-Gerät

wiedergegeben können, finden Sie in den Unterlagen Ihres Bluetooth-Geräts. Bitte beachten Sie, dass Sie eventuell Ruark R3 oder Bluetooth als Audio-Ausgang auf Ihrem Gerät auswählen müssen.

## Wiedergabe pausieren

Drücken Sie **▶||** zum Pausieren und erneut zur Wiedergabe.

## Titel überspringen

**▶▶|** oder **|◀◀** drücken, um zum nächsten oder vorherigen Titel zu springen

## Wiedergabeinformationen

### MENU > Info

Künstler-, Album- und Titelname werden angezeigt, wenn Ihr Bluetooth-Gerät und dessen Bluetooth-Version Bluetooth-Metadaten unterstützen. Sie können auch den Namen des angeschlossenen Geräts anzeigen lassen.

## Einsatzbereich

Dieser beträgt in der Regel bis zu 10 Meter Entfernung von Ihrem R3, obwohl Hindernisse wie Wände diese Entfernung einschränken können.

## Lautstärke einstellen

Das Anpassen der Lautstärke auf Ihrem Bluetooth-Gerät ändert automatisch die Lautstärke auf Ihrem R3.



## Schließen Sie ein anderes Gerät an

### MENU > Gerät verbinden

Wählen Sie **Neu** oder drehen Sie den STEUERRAD, um eines der vorhandenen Geräte in der Pairing-Liste auszuwählen.

Sie können bis zu 8 Geräte koppeln, obwohl Sie Audiodateien immer nur von einem Gerät abspielen können.

## Liste der gekoppelten Geräte löschen

### MENU > Geräte vergessen

Wenn Sie Probleme beim Anschluss Ihres Bluetooth-Geräts haben, empfehlen wir Ihnen, alle Kopplungsinformationen zu löschen.

## Gerätename

Sie können den Gerätenamen Ihres R3 in einen aussagekräftigeren Namen wie „Ozzie's R3“ ändern, sodass er bei Bluetooth-Suchen und -Netzwerken als „Ozzie's R3“ angezeigt wird.

Sie können dies über die Begleit-App OKTIV tun.

[www.ruaraudio.com/app](http://www.ruaraudio.com/app)

## Fehlerbehebung

Stellen Sie sicher, dass die Bluetooth-Funktion auf Ihrem Gerät eingeschaltet ist, und wählen Sie „Ruark R3“ aus der Liste der verfügbaren Geräte aus.

Es kann einige Sekunden dauern, bis Ihr R3 in der Liste auf Ihrem Gerät erscheint, und in einigen Fällen müssen Sie möglicherweise „0000“ als Kopplungspasswort eingeben.

Wenn Sie Probleme haben, Ihr Bluetooth-Gerät zu verbinden, empfehlen wir Ihnen, die Liste der gekoppelten Geräte zu löschen.

Sie müssen außerdem „Ruark R3“ aus der Liste der gekoppelten Geräte auf Ihrem Bluetooth-Gerät löschen, bevor Sie es mit Ihrem R3 erneut koppeln. Weitere Informationen finden Sie in den Unterlagen Ihres Bluetooth-Geräts.

Sollten Sie Hilfe bei der Verwendung von Bluetooth benötigen, besuchen Sie [www.ruarkaudio.com/support](http://www.ruarkaudio.com/support)

DE

---

Sie können die Bluetooth-Funktion auf Ihrem R3 nicht zum Anschluss an Bluetooth-Kopfhörer verwenden

---

## DAB-Radio

Wenn Sie Ihr R3 zum ersten Mal verwenden oder wenn die Senderliste leer ist, wird automatisch eine vollständige DAB-Sendersuche durchgeführt, um herauszufinden, welche Sender zur Verfügung stehen.

### DAB-Radiosender ändern

Drücken Sie **◀◀** oder **▶▶**, um zum nächsten oder vorherigen Sender zu wechseln, oder drücken Sie **MENU**, wählen Sie **Senderliste** und wählen Sie einen Sender aus.

### DAB-Radiotext (DLS)

#### **MENU > Info**

Wählen Sie aus, welche Programminformationen angezeigt werden sollen.

### Radiosender speichern

Halten Sie **PRESET** zwei Sekunden lang gedrückt und wählen Sie eine Voreinstellung aus, um den aktuell wiedergegebenen Sender zu speichern.

Sie können 8 Sender in Ihrer Voreinstellungsliste speichern.

---

Für optimalen Empfang müssen Sie die Antenne ganz ausziehen und ihre Position anpassen.

---

## Gespeicherte Radiosender aufrufen

Drücken Sie **PRESET** und wählen Sie einen voreingestellten Sender.

## Sendersuche

### **MENU > Sendersuche**

Wir empfehlen Ihnen, die Stationsliste regelmäßig mit einem Stationsscan zu aktualisieren. Wenn die Senderliste leer ist, führt das Radio automatisch einen Sender-Scan durch, sobald Sie zu DAB wechseln.

## UKW-Radio

Wenn Sie Ihr R3 zum ersten Mal verwenden oder wenn die Senderliste leer ist, wird automatisch eine vollständige UKW-Sendersuche durchgeführt, um herauszufinden, welche Sender zur Verfügung stehen.

### Sender wechseln

Drücken Sie **▶▶** oder **◀◀**, um den nächsten oder vorherigen Sender zu suchen.

Die Senderfrequenz wird normalerweise einige Sekunden nach dem Einstellen eines UKW-Senders durch den Sendernamen ersetzt.

### FM radio text (RDS/RBDS)

#### MENU > Info

Wählen Sie aus, welche Programminformationen angezeigt werden sollen.

### Radiosender speichern

Halten Sie **PRESET** zwei Sekunden lang gedrückt und wählen Sie eine Voreinstellung aus, um den aktuell wiedergegebenen Sender zu speichern.

Sie können 8 Sender in Ihrer Voreinstellungsliste speichern.

Sollten RDS-Daten nicht zur Verfügung stehen, speichert Ihr R3 die Frequenz anstatt des Sendernamens in der vorliegenden Liste.

## Gespeicherte Radiosender aufrufen

Drücken Sie **PRESET** und wählen Sie einen voreingestellten Sender.

## UKW-Empfindlichkeit

### MENU > UKW-Empfindlichkeit

Wählen Sie Nur starke Sender, um nur starke Sender mit gutem Empfang einzustellen.

## Nur Mono

### MENU > Nur Mono

Stellen Sie die UKW-Wiedergabe auf Mono, um das Rauschen während der UKW-Wiedergabe zu reduzieren.

## Manuelle Sendersuche

### MENU > Man. Sendersuche

Wählen Sie die manuelle Sendersuche, drehen Sie den **STEUERRAD**, um die Frequenz zu ändern, und drücken Sie ihn, um die manuelle Sendersuche zu verlassen.

# Line-Eingang

Hören Sie Musik mit einem externen Audiogerät wie beispielsweise einem tragbaren Musik-Player unter Verwendung eines 3,5 mm Stereo-Klinkenkabels, das an die Line-In-Buchse auf der Rückseite Ihres R3 angeschlossen ist.

## Eingangspegel

### MENU > Eingangspegel

Passen Sie den Eingangspegel an und wählen Sie den höchsten Pegel, der nicht verzerrt. Wenn er verzerrt, verringern Sie den Eingangspegel.

- 1 - Geräte mit hohem Ausgangspegel, z. B. einige CD-Player
- 2 - Die meisten Geräte
- 3 - Geräte mit geringer Leistung, z. B. einige Smartphones
- 4 - Enheder med et meget lavt output.

Wenn Ihre externe Audioquelle über einen Lautstärkeregel verfügt, müssen Sie diesen möglicherweise anpassen, um die beste Leistung zu erzielen. Wenn es zu hoch ist, kann der Ton verzerrt werden. Wenn es zu niedrig ist, ist die Wiedergabelautstärke möglicherweise zu niedrig und es fehlt der Bass.

# USB

Ihr R3 spielt die meisten auf einem USB C-Flash-Laufwerk gespeicherten Audiospuren ab. Stecken Sie es einfach in die USB-Buchse auf der Rückseite und ändern Sie die Quelle auf USB.

Wählen Sie **Titelliste**, um die auf Ihrem Flash-Laufwerk gespeicherten Titel anzuzeigen, und wählen Sie einen aus, um die Wiedergabe zu starten.

Drücken Sie **I◀◀** oder **▶▶I**, um zum vorherigen oder nächsten Titel zu springen, und drücken Sie **▶II**, um die Wiedergabe anzuhalten oder einen Titel neu zu starten.

Wenn ein USB-Flash-Laufwerk nicht erkannt wird, wird "Kein USB Gerät" angezeigt.

Ihr USB-Stick muss als FAT32 formatiert sein. NTFS, exFAT oder andere Formate werden nicht unterstützt.

Ihr R3 verfügt über einen USB-Ausgang mit 5 W und 1,0 A und lädt die meisten Geräte auf. Geräte, die mehr als 5 W benötigen, dürfen nicht aufgeladen werden.

## CD-Player

Um eine CD wiederzugeben, schieben Sie sie in den CD-Schlitz. Die Wiedergabe startet automatisch.

### Angezeigte Informationen

#### MENU > Info

Wählen Sie aus, welche Titelinformationen angezeigt werden.

Im Allgemeinen werden Titelnummer und Zeit auf Audio-CDs und Titel- und Albumname auf MP3-CDs angezeigt.

### Abspielen / Pause

Drücken Sie, ►|| um einen Titel abzuspielen oder anzuhalten.

### Wiedergabe beenden

Drücken und halten Sie ►||

### Titel überspringen

►►I oder I◀◀ drücken, um zum nächsten oder vorherigen Titel zu springen

### Vor- und zurückspulen

►►I bzw. I◀◀ drücken und gedrückt halten, um vor- bzw. zurückzuspulen.

## Auswerfen

Den Auswurfknopf neben dem CD-Schlitz drücken.

## Zufallswiedergabe

### MENU > Zufällige

Titel in zufälliger Reihenfolge abspielen.

## Wiederholung

### MENU > Wiederholung

Wählen Sie den Wiederholungsmodus für die Wiedergabe (Aus / Eine / Alle).

## Kopfhörer

Stecken Sie Ihre Kopfhörer an die 3,5 mm Stereoklinkenbuchse auf der Rückseite Ihres R3.

Die Kopfhörerlautstärke wird unabhängig von der Lautsprecherlautstärke eingestellt.

# Sicherheitshinweise

- Lesen Sie diese Bedienungsanleitung und befolgen Sie alle Anweisungen. So können Sie Ihr Produkt ordnungsgemäß einstellen und bedienen.
- Beachten Sie alle Warnhinweise und bewahren Sie diese Bedienungsanleitung zum späteren Nachschlagen auf.
- Verwenden Sie kein beschädigtes Gerät, da dies zu einem gefährlichen Stromschlag führen könnte.
- Gerät nicht öffnen. Keine Abdeckungen entfernen. Elektronik nicht freilegen. Das Gerät darf nicht vom Verbraucher gewartet oder repariert werden.
- Die Wartung muss durch qualifiziertes Servicepersonal durchgeführt werden. Eine Wartung ist notwendig, wenn das Gerät beschädigt wurde, z.B. Stromkabel oder Stecker beschädigt, Flüssigkeiten eingedrungen oder Gegenstände in das Gerät gefallen, Gerät war Regen oder Feuchtigkeit ausgesetzt, funktioniert nicht richtig oder ist heruntergefallen.
- Das Gerät darf ausschließlich mit den auf der Rückseite angegebenen AC-Spannungen oder dem mitgelieferten Netzteil verwendet werden. Wird das Gerät an andere Spannungen angeschlossen, können irreversible Schäden am Gerät entstehen. In diesem Fall gilt die Produktgarantie nicht mehr.
- Stellen Sie sicher, dass der Netzstecker oder der Netzanschluss für die Einheit gut zugänglich sind, falls diese vom Stromnetz getrennt werden muss.
- Das Netzteil, der Netzstecker oder der Netzanschluss muss aus der Steckdose gezogen werden, um das System vollständig vom Stromnetz zu trennen.
- Stellen Sie keine offenen Flammen wie brennende Kerzen auf oder in die Nähe des Geräts. Nicht in der Nähe von Wärmequellen wie Heizkörpern, Öfen oder anderen wärmeproduzierenden Geräten (einschließlich Verstärkern) installieren.
- Keiner extremen Hitze oder Kälte aussetzen.
- Verwenden Sie nur für dieses Gerät zugelassene(s) Zusatzgeräte/ Zubehör. Keine Änderungen am System oder Zubehör durchführen. Nicht genehmigte Änderungen können die Sicherheit, Konformität und Leistung des Geräts gefährden.
- Verwenden Sie nur die mitgelieferte Antenne oder eine zugelassene Ersatzantenne.

- Das Gerät weder Regen noch Feuchtigkeit aussetzen, um die Gefahr eines Feuers oder Stromschlags zu reduzieren. Das Gerät darf nicht mit tropfenden oder spritzenden Flüssigkeiten in Kontakt kommen. Es sollten keine Gegenstände mit Flüssigkeit wie beispielsweise Vasen darauf oder in der Nähe abgestellt werden. Wie bei allen elektronischen Geräten müssen Sie darauf achten, dass keine Flüssigkeiten in das System eindringen. Flüssigkeiten können zu einem Defekt oder einer Feuergefahr führen.
- Das Gerät sollte bei Gewitter oder längerer Nichtnutzung von der Stromversorgung getrennt werden, damit es nicht zu Schäden kommt.
- Um die Gefahr eines Feuers oder Stromschlags zu vermeiden, sollten Steckdosen, Verlängerungskabel oder Mehrfachsteckdosen nicht überlastet werden.
- Laute Musik kann langfristig zu Hörschäden führen. Bei der Verwendung von Kopfhörern sollte die Lautstärke, vor allem über einen längeren Zeitraum, nicht zu hoch sein.
- Das Gerät darf nicht in engen Räumen installiert werden. Beachten Sie für die Lüftung einen Mindestabstand von 10 cm um das Gerät. Vergewissern Sie sich, dass Vorhänge oder andere Gegenstände die Lüftungsöffnungen des Geräts nicht verdecken.

## Vorschriften



Dieses Produkt ist gemäß der europäischen Richtlinie 2012/19/EU über Elektro- und Elektronikgeräte-Abfall gekennzeichnet. Dieses Symbol zeigt an, dass das Produkt und die enthaltenen Batterien nicht mit dem normalen Hausmüll entsorgt werden dürfen. Entsorgen Sie es gemäß den geltenden Bestimmungen für Elektronikmüll.



CE-KONFORMITÄT

Dieses Produkt entspricht allen gesetzlich vorgeschriebenen EU-Richtlinien. Hiermit erklärt Ruark Audio, dass dieses Gerät den grundlegenden Anforderungen und einschlägigen Bestimmungen der Funkgeräte-Richtlinie 2014/53/EU entspricht.

Sie können die vollständige CE-Konformitätserklärung herunterladen: [www.ruarkaudio.com/doc/R3Sdoc.pdf](http://www.ruarkaudio.com/doc/R3Sdoc.pdf)

## Garantie

### Registrieren Sie Ihr Produkt, um eine **Garantieverlängerung auf drei Jahre** zu erhalten.

Standardmäßig erhalten Sie auf dieses Produkt zwei Jahre Garantie. Diese verlängert sich jedoch auf drei Jahre, wenn Sie Ihr Produkt unter [www.ruarkaudio.com](http://www.ruarkaudio.com) registrieren.

Diese Garantie bleibt gültig, sofern dieses Produkt mit der gebotenen Sorgfalt und Aufmerksamkeit behandelt wurde. Ein Produktausfall durch versehentliche Beschädigung, unsachgemäße Handhabung, Fahrlässigkeit oder unbefugte Änderung führt zum Erlöschen dieser Garantie.

Für Produkte, die außerhalb Großbritanniens gekauft wurden, garantiert der jeweilige Distributor im Kaufland für das Produkt. Für Einzelheiten wenden Sie sich bitte an den örtlichen Ruark-Händler oder die autorisierte Ruark-Distribution.

Wenn Sie dieses Produkt zurücksenden, stellen Sie bitte sicher, dass es in der Originalverpackung verpackt ist und der entsprechende Kaufnachweis beigelegt ist.

Diese Garantie ändert oder beseitigt in keiner Weise die gesetzlichen Rechte des Käufers.

Fehler und Irrtümer ausgenommen.

## Allgemeine Pflege

- **Nicht direktem Sonnenlicht aussetzen.** Natürliche und technische Holzoberflächen können mit der Zeit ihre Farbe verändern, insbesondere bei Sonneneinstrahlung.
- Mit einem weichen, fusselfreien Staubtuch oder einem leicht angefeuchteten Tuch reinigen. Keine Wachssprays oder andere Substanzen verwenden, da diese die Oberflächenoberfläche beschädigen oder die Leistung beeinträchtigen können.
- Setzen Sie Ihr Gerät nicht über längere Zeiträume hoher Luftfeuchtigkeit, Staub, übermäßigen Vibrationen oder extremen Temperaturen aus, da dies die Oberfläche, Leistung und Zuverlässigkeit Ihres Ruark-Produkts beeinträchtigen kann.
- Der empfohlene Betriebstemperaturbereich liegt zwischen 5 °C und 40 °C.

## Urheberrecht und Warenzeichen

© Ruark Audio. Alle Rechte vorbehalten. „Ruark Audio“, das „Ruark Audio“-Logo und die anderen „Ruark Audio“-Zeichen befinden sich im Besitz von Ruark Audio und können geschützt sein. Ruark Audio übernimmt keine Haftung für Fehler in dieser Bedienungsanleitung. Änderungen an den darin enthaltenen Informationen sind vorbehalten.

Bluetooth® und die damit verbundenen Logos sind eingetragene Warenzeichen von Bluetooth SIG, Inc.

Die Spotify-Software unterliegt Lizenzen Dritter: [www.spotify.com/connect/third-party-licenses](http://www.spotify.com/connect/third-party-licenses)

Alle anderen Warenzeichen sind Eigentum ihrer jeweiligen Inhaber.

## Asistente de configuración

Siga el asistente de configuración para configurar su R3.

Gire el **BOTÓN DE CONTROL** hasta que se muestre su opción preferida, luego presione el **BOTÓN DE CONTROL** para **SELECCIONAR**.

Cuando la configuración esté completa, su R3 mostrará un menú con una lista de las fuentes disponibles. ¡Seleccione una fuente y disfrute de su música!

## Control a través de aplicación

También puede configurar su R3 a través de la aplicación OKTIV. Puede encontrarla en la tienda de aplicaciones Apple/Android.

Para obtener más información, visite [www.ruarkaudio.com/app](http://www.ruarkaudio.com/app)



Download on the  
App Store



GET IT ON  
Google Play



## Servicios de transmisión de música

### Spotify Connect

Usa tu teléfono, tu tablet o tu computadora como control remoto de Spotify. Para más información, entra a [spotify.com/connect](http://spotify.com/connect).

### Amazon Music

Para más información visite [www.amazon.com](http://www.amazon.com)

### Deezer

Para más información visite [dizr.fm/airable](http://dizr.fm/airable)

La gama de los servicios de música compatibles puede cambiar sin previo aviso.



# Especificaciones

## Amplificadores y altavoces

Dos conos Ruark NS+ de 75mm

Amplificador de potencia clase AB de 30W

Audio procesador digital 3D mejorado

## Sintonizador

Sintonizador DAB, DAB+ y FM con RDS

Entrada de antena DAB/FM tipo F de 75 ohmios

## Audio digital

Radio internet, Spotify Connect, Deezer, Amazon Music

Wi-Fi 802.11b/g/n WEP, WPA, WPA2

USB MP3 48kHz 320kbps

Bluetooth V5.2 SBC, A2DP

## Entradas y salidas

Entrada óptica (TOSLINK) 24-bit 192kHz

Entrada de línea (RCA) 2.0Vrms

Salida de línea/sub (RCA) 2.0Vrms

USB 2.0, 5W (5V 1A)

Salida de auriculares de 3,5mm, 25mW 16-32 Ohm

## Alimentación

Entrada del adaptador de CA: 100-240V AC 50/60Hz 1A

Salida del adaptador de CA: 14V DC 2.85A

Consumo nominal: 5W

Consumo en reposo: 1.7W

Baterías del mando a distancia: 2 x 1.5V AAA

## Dimensiones físicas

A167 x A420 x F220mm

5.3kg

Las especificaciones y el diseño están sujetas a modificaciones sin previo aviso.

Ruark Audio no asume responsabilidad alguna sobre cualquier error que pueda aparecer en este manual y la información que contiene puede modificarse sin previo aviso.

## Resolución de problemas

Para obtener ayuda con su producto, consulte la página de preguntas frecuentes en la sección de ayuda de nuestro sitio web. Para obtener más información, visite [www.ruarkaudio.com/support](http://www.ruarkaudio.com/support)

Si selecciona accidentalmente el idioma incorrecto, puede restablecer la configuración de fábrica de su radio presionando y manteniendo presionada la tecla de espera durante 10 segundos.



# Controles

1. **⏻** - REPOSO
2. **BOTÓN DE CONTROL / SELECCIONAR**  
Girar para ajustar el volumen desde la pantalla de reproducción. Girar para recorrer los menús, las pistas o las listas de emisoras. Pulsar para seleccionar.  
Presione para POSPONER una alarma que suena. Presiónelo nuevamente para aumentar el tiempo de repetición o manténgalo presionado para cancelar.
3. **▶▶** - pulsar para ir a la siguiente pista o emisora, mantener pulsado para avance rápido. En espera, presione para aumentar el brillo de la pantalla.
4. **◀◀** - pulsar para ir a la anterior pista o emisora, mantener pulsado para retroceso rápido. En espera, presione para disminuir el brillo de la pantalla.
5. **PRESET** - pulsar para recuperar una estación o lista de reproducción guardada, mantener pulsado durante dos segundos para guardar una estación o lista de reproducción que se esté reproduciendo actualmente.
6. **SOURCE** - pulsar para cambiar la fuente de audio.
7. **▶▶** - pulsar para reproducir/pausar la pista o silenciar las entradas de audio y radio.
8. **MENU** - pulsar para ver el menú de opciones.
9. **BACK** - pulsar para regresar a la pantalla del menú o lista anterior.
10. **LED** - indica que su sistema de música está encendido y parpadea cuando el Bluetooth está preparado para enlazar.

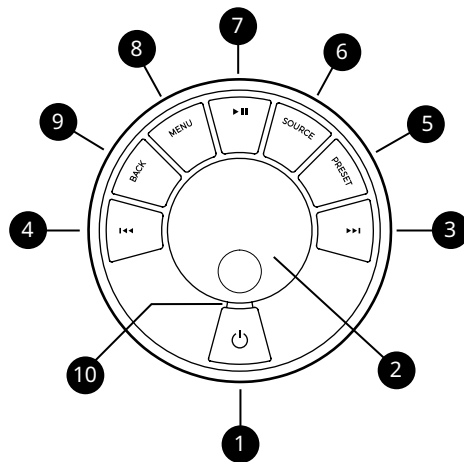









## Consejos

También puede pulsar **▶▶** o **◀◀** para recorrer los menús, fuentes, listas de emisoras.

Las configuraciones guardadas actualmente se resaltan con un asterisco, por ejemplo, "Texto de radio \*".

Pulsar = tocar o pulsar y soltar de inmediato.  
Mantener pulsado = pulsar y soltar dos segundos después.

# Mando a distancia

11.  - STANDBY
12.  SOURCE - pulsar para cambiar la fuente de audio.
13. **SUBIR EL VOLUMEN**
14.  / **SELECT** - pulsar para reproducir/pausar una pista, silenciar la radio o seleccionar un elemento del menú.
15.  - pulsar para retroceder a la anterior emisora/pista/opción del menú. En espera, presione para disminuir el brillo de la pantalla.
16.  - pulsar para avanzar a la siguiente emisora/pista/opción del menú. En espera, presione para aumentar el brillo de la pantalla.
17. **BAJAR EL VOLUMEN**
18.  BACK - pulsar para regresar a la pantalla del menú o lista anterior.
19.  MENU - pulsar para ver el menú de opciones.
20.  PRESET - pulsar para recuperar una estación o lista de reproducción guardada, mantener pulsado durante dos segundos para guardar una estación o lista de reproducción que se esté reproduciendo actualmente.
21. **PRESET 1/2/3**

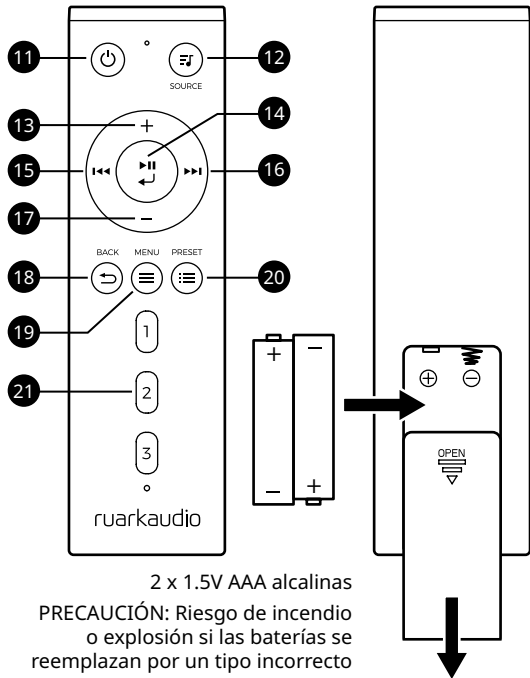

# Funciones comunes

## Encendido y reposo

Pulse STANDBY para encender el sistema de música. Vuelva a pulsarlo para ponerlo en reposo.

## Pantallas de reproducción

A menos que esté ajustando una configuración, la pantalla tendrá un aspecto similar al ejemplo a continuación, con el reloj en la parte superior y la información sobre la emisora/pista/álbum/artista en la parte inferior.

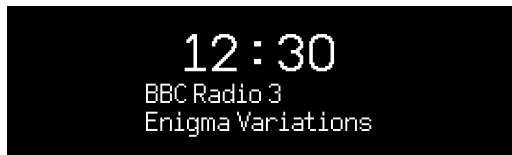

Los iconos que se muestran a continuación aparecen en pantalla cuando sus respectivas funciones están activas.

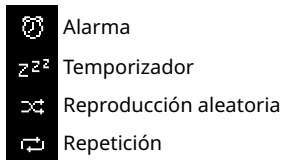

## Pantallas de menú

Los menús permiten elegir las distintas opciones, como ajustar los graves y agudos.

Para modificar un ajuste, pulse MENU para mostrar la lista de opciones disponibles, gire el MANDO DE CONTROL para resaltar el que desea y, después, pulse el mando para confirmar su selección.

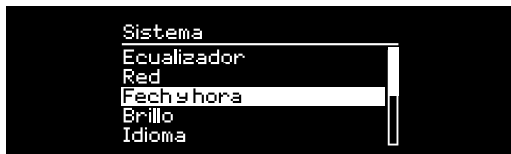

Para modificar los ajustes – pulse MENU

Para recorrer las opciones – gire el MANDO DE CONTROL

Para seleccionar una opción – pulse el MANDO DE CONTROL

Para salir del menú – pulse MENU o espere algunos segundos

Para regresar a la lista/menú anterior – pulse **BACK**

---

*La duración de la pulsación de las teclas es importante*  
*Pulsar = tocar o pulsar y soltar de inmediato*  
*Mantener pulsado = pulsar y soltar dos segundos después*

---

## Ajustar el volumen

Gire el BOTÓN DE CONTROL desde cualquier pantalla de reproducción.

El volumen de los altavoces y el volumen de los auriculares se ajustan por separado.

Tenga en cuenta que si gira el BOTÓN DE CONTROL cuando se muestra un menú o lista de emisoras, recorrerá las opciones o emisoras y no cambiará el volumen.

## Cambiar la fuente de audio

Pulse SOURCE para ver la fuente actual, gire el BOTÓN DE CONTROL para recorrer la lista de fuentes y, después, pulse el mando para seleccionar una fuente. (También puede pulsar SOURCE varias veces para recorrer la lista de fuentes en vez de girar el mando).

## Cambiar emisora de radio por Internet

Pulse MENU, seleccione **Ultimo escuchado** o **Lista de emisoras** y seleccione una emisora.

## Cambiar emisora de radio DAB

Pulse ◀◀ o ▶▶ para sintonizar la emisora siguiente o anterior o presione MENU, seleccione **Lista de emisoras** y seleccione una emisora.

## Cambiar emisora de radio FM

Pulse ◀◀ o ▶▶ para sintonizar la emisora siguiente o anterior.

## Omitir una pista

Pulse ▶▶ o ◀◀ para avanzar a la pista siguiente o anterior.

## Guardar presintonías

Mantenga pulsado PRESET durante dos segundos, gire el BOTÓN DE CONTROL para elegir el número de presintonía y, después, pulse el BOTÓN DE CONTROL para guardar la emisora actual. Las emisoras aparecen marcadas con el nombre de la emisora, la frecuencia o como "[No establecido]".

Si guarda una estación sobre una presintonía existente, la nueva estación la reemplazará.

## Recuperar presintonías

Pulse PRESET, gire el BOTÓN DE CONTROL para recorrer la lista de emisoras preseleccionadas y, después, pulse el mando para seleccionar una emisora. .

## Conectar un dispositivo Bluetooth

Su R3 intentará conectarse automáticamente al último dispositivo conectado. Si todavía no ha enlazado su dispositivo o si el dispositivo anterior no está disponible, su R3 pasará al modo de enlace. Consulte el apartado Bluetooth para obtener más información.

## Información sobre la emisora o pista

**MENU > Info**

Seleccione el tipo de información de estación / pista que se muestra.

## Graves y agudos

**MENU > Sistema > Audio > Grave o Agudo**

Ajuste los niveles de graves y agudos para que se adapten mejor a su habitación y a sus gustos personales.

## Refuerzo

**MENU > Sistema > Audio > Loudness**

La función de loudness aumenta automáticamente las frecuencias graves y agudas a volúmenes bajos.

## Brillo de la pantalla

**MENU > Sistema > Pantalla**

Ajuste el brillo de la pantalla cuando la radio esté encendida y en espera.

En el modo de espera, presione **◀◀** para disminuir el brillo de la pantalla o **▶▶** para aumentarlo.

Tenga en cuenta que el brillo también se ajusta automáticamente según las condiciones de luz ambiental.

## Fecha y hora

**MENU > Sistema > Reloj**

Seleccione los formatos de hora y fecha y si el reloj se actualiza automáticamente desde la red, DAB, FM o se configura manualmente.

Tenga en cuenta que la sincronización de hora y fecha de FM puede no estar disponible en algunas estaciones de su región.

## Horario de verano

**MENÚ > Sistema > Reloj > Horario de verano**

Actívelo si el horario de verano está actualmente en uso en su región, por ejemplo, durante el verano. La configuración no tiene efecto si la hora se actualiza desde DAB o FM.

## Idioma

**MENU > Sistema > Idioma**

Cambiar el Idioma de la Interfaz de Usuario.

Si selecciona accidentalmente el idioma incorrecto, puede restablecer la configuración de fábrica de su radio presionando y manteniendo presionada la tecla de espera durante 10 segundos.

## Espera automática

**MENU > Sistema > Auto standby**

Establezca el tiempo para que su R3 entre automáticamente en modo de espera si no hay audio.

## Restablecer los ajustes de fábrica

**MENU > Sistema > Restablecer sistema**

Restablece todos los ajustes y borra todas las presintonías.

## Configuración de la red

**MENU > Sistema > Configuración red**

Configuración de red, incluido el asistente de red para ayudarlo a conectarse a una nueva red Wi-Fi.

# Alarmas, aplazar y temporizador

Presione **ALARM**, seleccione Alarma 1, Alarma 2 o temporizador para dormir y siga las instrucciones en pantalla para configurar una alarma o un temporizador para dormir.

## Ajustar una alarma

**ALARM > Alarma 1 o Alarma 2.**

Elija cuándo sonará la alarma (Apagado, Diaria, Una vez, Lunes a viernes o Sábados y domingos), configure la hora, el volumen y la fuente (Zumbador, radio por Internet, DAB o FM).

Una alarma activa se indica mediante el icono de alarma que luego parpadea cuando suena la alarma.

## Aplazamiento

Pulse el **BOTÓN DE CONTROL** para silenciar una alarma temporalmente y vuelva a pulsarlo para aumentar el periodo de aplazamiento (5, 10, 15, 30 minutos).

Para cancelar una alarma que esté sonando o aplazada, mantenga pulsado el **MANDO DE CONTROL** o pulse **ALARM** o **REPOSO**.

## Temporizador de apagado

**ALARM > Temp. de apagado** o mantenga pulsado **ALARM**

Configure el tiempo después del cual su R3 pasará automáticamente al modo de espera.

Elija la demora en minutos (No activa, 15, 30, 45, 60) y presione el **BOTÓN DE CONTROL** para confirmar su selección. Luego, la pantalla vuelve a la pantalla En reproducción y muestra el icono de suspensión.

ES

---

Tenga en cuenta que: **MENU > Sistema** significa pulsar **MENU** y seleccionar **Sistema**

---

Presione **ALARM** para encender o apagar las alarmas cuando su radio esté en modo de espera

---

## Bluetooth

Su radio R3 es compatible con Bluetooth y puede recibir música emitida desde un smartphone, tablet u ordenador portátil.

### Conecte su dispositivo Bluetooth

Tan pronto como cambie la fuente a Bluetooth, su R3 mostrará “Esperando conexión ...”, la luz indicadora en el dial parpadeará y su R3 intentará conectarse al último dispositivo conectado.

Asegúrese de que la función Bluetooth de su dispositivo esté activada y seleccione “Ruark R3” de la lista de dispositivos disponibles.

Si no se conecta en unos minutos, su R3 dejará de intentar conectarse y mostrará “Sin conexión”.

### Reproducir sonido

Una vez conectado, el audio de su dispositivo Bluetooth se reproducirá a través de su R3. Para obtener más información sobre la reproducción de sonido desde su dispositivo Bluetooth, consulte la documentación de su dispositivo.

Es posible que deba seleccionar Ruark R3 o Bluetooth como salida de audio en su dispositivo.

### Pausar pista

Pulse **⏸** y, después, vuelva a pulsar para reproducir.

### Omitir una pista

Pulse **⏭** o **⏮** para avanzar a la pista siguiente o anterior

### Información de reproducción

#### **MENU > Info**

El nombre del artista, álbum y pista se mostrarán si su dispositivo Bluetooth admite metadatos Bluetooth. También puede mostrar el nombre del dispositivo conectado.

### Alcance operativo

Normalmente es de hasta 10 metros de distancia de su R3, aunque los obstáculos como paredes podrían reducirlo.

### Ajustar el volumen

Ajustar el volumen de su dispositivo Bluetooth cambiará automáticamente el volumen de su R3.



## Conectar un dispositivo diferente

### **MENU > Conectar dispositivo**

Seleccione NUEVO o gire el BOTÓN DE CONTROL para seleccionar uno de los dispositivos existentes en la lista de emparejamiento.

## Borrar la lista de dispositivos enlazados

### **MENU > Olvidar dispositivos**

Borrar la lista de dispositivos emparejados elimina todos los dispositivos recordados y le permite comenzar una nueva lista conectando los que desea recordar.

## Nombre del dispositivo

Puede cambiar el nombre del dispositivo de su R3 a algo más descriptivo como "R3 de Ozzie", para que luego se muestre en las búsquedas y redes de Bluetooth como "R3 de Ozzie".

Puede hacerlo desde la aplicación complementaria OKTIV.

[www.ruarkaudio.com/app](http://www.ruarkaudio.com/app)

## Solución de problemas

Asegúrese de que la función Bluetooth de su dispositivo esté activada y seleccione "Ruark R3" de la lista de dispositivos disponibles.

Es posible que su R3 tarde unos segundos en aparecer en la lista de su dispositivo y, en algunos casos, es posible que deba ingresar "0000" como contraseña de emparejamiento.

Si tiene problemas para conectar su dispositivo Bluetooth, le recomendamos que borre la lista de dispositivos emparejados.

También deberá eliminar "Ruark R3" de la lista de dispositivos emparejados en su dispositivo Bluetooth antes de volver a emparejarlo con su R3. Para obtener más información, consulte la documentación de su dispositivo Bluetooth.

Para obtener ayuda con el uso de Bluetooth, visite [www.ruarkaudio.com/support](http://www.ruarkaudio.com/support)

ES

---

No es posible utilizar la función Bluetooth de su R3 para conectarlo a auriculares Bluetooth

---

## Radio DAB

La primera vez que utilice su R3 o si la lista de emisoras está vacía, realizará una búsqueda completa automáticamente para encontrar las emisoras disponibles.

### Cambiar emisora

Presione **▶▶I** o **I◀◀** para sintonizar la emisora anterior o siguiente.

También puede mostrar la lista de emisoras seleccionando **MENU > Lista emisoras**.

### Radiotexto de DAB (DLS)

#### **MENU > Info**

Seleccione qué información de programa se muestra.

### Guardar presintonía

Mantenga presionado **PRESET** durante dos segundos y seleccione un preajuste para guardar la emisora que se está reproduciendo actualmente.

Puede almacenar 8 emisoras en su lista de presintonías.

---

Para una recepción óptima, extienda la antena por completo y ajuste su posición.

---

## Recuperar presintonía

Presione **PRESET** y seleccione una emisora preestablecida.

### Busca emisoras

#### **MENU > Busca emisoras**

Le recomendamos que actualice periódicamente la lista de emisoras con una búsqueda de emisoras. Si la lista de emisoras está vacía, la radio realizará automáticamente una búsqueda de emisoras tan pronto como cambie a DAB.

# Radio FM

## Cambiar emisora

Presione ►► o ◀◀ para sintonizar la emisora anterior o siguiente.

La frecuencia de la estación normalmente se reemplaza por el nombre de la emisora unos segundos después de sintonizar una emisora FM.

## Radiotexto de FM (RDS/RBDS)

### MENU > Info

Seleccione qué información de programa se muestra.

## Guardar presintonía

Mantenga presionado **PRESET** durante dos segundos y seleccione un preajuste para guardar la emisora que se está reproduciendo actualmente.

Puede almacenar 8 emisoras en su lista de presintonías.

## Recuperar presintonía

Presione **PRESET** y seleccione una emisora preestablecida.

## Sensibilidad FM

### MENU > Sensibilidad FM

Seleccione **¿Solo emisoras fuertes?** para sintonizar solo emisoras fuertes con buena recepción.

## Solo mono

### MENU > Solo mono

Establezca la reproducción de FM en mono para reducir el silbido durante la reproducción de FM.

## Sintonización manual

### MENU > Sintonización manual

Seleccione la sintonización manual, gire la **BOTÓN DE CONTROL** para cambiar manualmente la frecuencia y presiónela para seleccionar esa estación y salir de la sintonización manual.

# Entrada de línea

Escuchar un dispositivo de audio externo, como un reproductor de música portátil, usando un cable jack estéreo de 3,5 mm conectado a la entrada de línea en la parte posterior de su R3.

## Nivel de entrada

### MENU > Nivel de entrada

Ajuste el nivel de entrada y elija el nivel más alto que no distorsione; si distorsiona, baje el nivel de entrada.

- 1 - Dispositivos con alto nivel de salida, por ejemplo, algunos reproductores de CD
- 2 - La mayoría de dispositivos
- 3 - Dispositivos con nivel de salida baja, por ejemplo, algunos smartphones
- 4 - Dispositivos con nivel de salida muy baja

Si su fuente de audio externa tiene un control de volumen, es posible que deba ajustarlo para obtener el mejor rendimiento. Si es demasiado alto, el sonido puede distorsionarse; si es demasiado bajo, el volumen de reproducción puede ser demasiado bajo y carecer de graves.

# USB

Su R3 reproduce la mayoría de las pistas de audio almacenadas en una unidad flash USB C. Simplemente conéctelo a la toma USB en la parte posterior y cambie la fuente a USB.

Seleccionar **Lista de pistas** para ver las pistas almacenadas en su unidad flash y seleccionar una para iniciar la reproducción.

Presionar **◀◀** o **▶▶** para saltar a la pista anterior o siguiente y presione **▶||** para pausar la reproducción o reiniciar una pista.

Mantenga presionado **◀◀** o **▶▶** para avanzar o retroceder rápidamente una pista.

Si no se detecta una unidad flash USB, mostrará "Sin disp USB".

Su unidad flash USB debe estar formateada como FAT32. No se admiten NTFS, exFAT u otros formatos.

Su R3 tiene una salida de alimentación USB de 5W, 1.0A y cargará la mayoría de los dispositivos. No puede cargar dispositivos que requieran más de 5W.

## Reproductor de CD

Para insertar un CD, introdúzcalo con suavidad en la ranura para CD. Una vez cargado, se reproducirá automáticamente.

### Información de reproducción

#### MENU > Info

Seleccione qué información de la pista se muestra. Generalmente, el número de pista y el tiempo se muestran en los CD de audio y el nombre de la pista y el álbum se muestran en los CD de MP3.

### Reproducción / Pausa

Pulse ►|| para reproducir o pausar una pista.

### Detener la reproducción

Mantenga pulsado ►||.

### Omitir una pista

Pulse ►►| o |◄◄ para avanzar a la pista siguiente o anterior.

### Avance o retroceso rápido

Mantenga pulsado ►►| o |◄◄ para avance o retroceso rápido.

## Expulsión

Pulse el botón de expulsar situado junto a la ranura para CD.

## Reproducción aleatoria

#### MENU > Aleatoria

Reproducción las pistas en orden aleatorio.

## Repetición

#### MENU > Repetición

Selecciona el modo de repetición para las pistas (Desactivada / Una / Todo).

## Auriculares

Conecte sus auriculares al conector jack estéreo de 3,5 mm en la parte posterior de su R3.

El volumen de los auriculares se ajusta independientemente del volumen del altavoz.

# Instrucciones de seguridad

- Lea este manual de usuario y siga todas las instrucciones, le ayudará a configurar y utilizar su producto correctamente.
- Respete todas las advertencias y conserve este manual para futuras referencias.
- No intente utilizar un dispositivo dañado, ya que podría provocar una descarga eléctrica peligrosa.
- No abra la unidad ni desmonte ningún panel para acceder a los componentes electrónicos. No hay piezas útiles para el usuario en el interior.
- Confíe todas las tareas de mantenimiento al personal cualificado. Se requiere mantenimiento cuando el dispositivo ha sufrido cualquier tipo de daños, por ejemplo si el cable de alimentación o el enchufe están dañados, si se ha derramado líquido o si han caído objetos dentro del dispositivo, si ha estado expuesto a la lluvia o humedad, si no funciona correctamente o si se ha dejado caer.
- Este dispositivo está diseñado para funcionar SOLAMENTE con los voltajes de CA que se indican en el panel trasero o la fuente de alimentación incluida. El funcionamiento con voltajes diferentes de los indicados podría causar daños irreversibles al dispositivo y anular la garantía del producto.
- Asegúrese de que es posible acceder fácilmente al enchufe o conector de alimentación de la unidad en caso de que sea necesario desconectarla de la corriente.
- El adaptador de corriente, la toma o conector eléctrico deben retirarse del enchufe para desconectar por completo el sistema de la corriente.
- No ponga sobre o cerca del dispositivo llamas expuestas, como velas encendidas. No lo instale cerca de fuentes de calor, como radiadores, estufas u otros dispositivos (como amplificadores) que produzcan calor.
- Evite exponerlo a calor o frío extremos.
- Utilice solamente componentes/accesorios especificados para este dispositivo. No realice ninguna modificación en el sistema ni los accesorios. Las alteraciones no autorizadas pueden poner en peligro la seguridad, la conformidad normativa y el rendimiento del sistema.
- Utilice solamente la antena incluida o piezas de sustitución homologadas.
- Para reducir el riesgo de incendio o descarga eléctrica, no exponga

el dispositivo a la lluvia ni la humedad. No someta este dispositivo a gotas ni salpicaduras, y no coloque objetos llenos de líquidos, como jarrones, encima o cerca del mismo. Como con cualquier otro producto electrónico, tenga cuidado de no derramar líquidos en ninguna parte del sistema. Los líquidos podrían provocar una avería y/o riesgo de incendio.

- Desenchufe este dispositivo en tormentas eléctricas o cuando no se utilice durante largos periodos de tiempo para evitar daños.
- Para evitar el riesgo de incendio o descarga eléctrica, evite sobrecargar los enchufes, cables alargadores o prolongadores.
- Una exposición prolongada a música a alto volumen puede provocar daños auditivos. Es mejor evitar volúmenes extremos cuando se utilicen auriculares, en especial durante periodos prolongados.
- No instale este dispositivo en un espacio reducido. Deje siempre un espacio mínimo de 10 cm alrededor del dispositivo para ventilación y asegúrese de que las aberturas del dispositivo no queden cubiertas por cortinas u otros objetos.

## Información normativa



Este dispositivo se ha etiquetado de acuerdo con la Directiva Europea 2012/19/EU relativa a los residuos de aparatos eléctricos y electrónicos. Este símbolo indica que el producto o las pilas asociadas no deben desecharse como residuos domésticos generales. Como cualquier equipo eléctrico, debe desecharse de acuerdo con la normativa local.



INFORMACIÓN DE CONFORMIDAD CE

Este producto cumple todos los requisitos de las directivas europeas vigentes. Por la presente, Ruark Audio declara que este dispositivo cumple los requisitos básicos y cualquier otra disposición pertinente a la Directiva Europea 2014/53/EU relativa a la comercialización de equipos radioeléctricos. Puede descargar el texto completo de la Declaración de Conformidad EC en [www.ruarkaudio.com/doc/R3Sdoc.pdf](http://www.ruarkaudio.com/doc/R3Sdoc.pdf)

## Garantía

Registre su producto para obtener una **garantía extendida de tres años**.

Como estándar, este producto está garantizado de estar libre de defectos por un período de dos años a partir de la fecha de compra, pero esto se extiende a tres años si registra su producto en [www.ruarkaudio.com](http://www.ruarkaudio.com).

Esta garantía sigue siendo válida siempre que este producto haya sido tratado con el debido cuidado y atención. El fallo del producto por daños accidentales, desgaste excesivo, negligencia o modificación no autorizada anulará esta garantía.

Para los productos comprados fuera del Reino Unido, el distribuidor en el país de compra garantiza el producto. Para obtener más información, comuníquese con el distribuidor o punto de venta local de Ruark.

Si devuelve este producto, asegúrese de que esté embalado en su embalaje original y que se incluya el comprobante de compra.

Esta garantía de ninguna manera varía o elimina los derechos legales del comprador.

Errores y omisiones excluidos.

## Cuidado general

- **No exponga a la luz solar directa.** Los acabados de madera natural y de ingeniería pueden cambiar de color con el tiempo, especialmente cuando se exponen a la luz solar.
- Limpie con un plumero suave que no suelte pelusa o un paño ligeramente humedecido. No utilice cera en aerosol ni otras sustancias, ya que pueden dañar el acabado de la superficie o afectar el rendimiento.
- No exponga su unidad a alta humedad, polvo, vibración excesiva o temperaturas extremas durante períodos prolongados, ya que esto puede afectar el acabado, el rendimiento y la confiabilidad de su producto Ruark.
- El rango de temperatura de funcionamiento recomendado es de 5 °C a 40 °C.

## Copyright y marcas registradas

© Ruark Audio. Reservados todos los derechos. Ruark Audio, el logotipo de Ruark Audio y otras marcas de Ruark Audio son propiedad de Ruark Audio y pueden estar registradas. Ruark Audio no asume responsabilidad alguna sobre cualquier error que pueda aparecer en este manual y la información que contiene puede modificarse sin previo aviso. Bluetooth® y los logotipos asociados son marcas comerciales registradas propiedad de Bluetooth SIG, Inc. El Software Spotify está sujeto a licencias de terceros: [www.spotify.com/connect/third-party-licenses](http://www.spotify.com/connect/third-party-licenses) Todas las demás marcas registradas son propiedad de sus respectivos autores.

## Assistant de configuration

Suivez l'assistant d'installation pour configurer votre R3.

Tournez le **BOUTON DE COMMANDE** jusqu'à ce que votre choix préféré s'affiche, puis appuyez sur le **BOUTON DE COMMANDE** pour sélectionner.

Une fois votre configuration terminée, votre R3 affichera un menu avec une liste des sources disponibles. Sélectionnez une source et profitez de votre musique !

## Contrôle par l'application

Vous pouvez également contrôler votre R3 à l'aide de l'application OKTIV. Vous la trouverez sur le magasin d'applications Apple / Android.

Pour de plus amples informations, rendez-vous sur [www.ruarkaudio.com/app](http://www.ruarkaudio.com/app)



## Services de diffusion de musique

### Spotify Connect

Utilisez votre téléphone, votre tablette ou votre ordinateur comme une télécommande pour contrôler Spotify. Accédez à [spotify.com/connect](https://spotify.com/connect) pour en savoir plus.

### Amazon Music

Pour de plus amples précisions, veuillez vous rendre sur le lien [www.amazon.com](http://www.amazon.com)

### Deezer

Pour de plus amples précisions, veuillez vous rendre sur le lien [dzt.fm/airable](https://dzt.fm/airable)

La gamme de services de musique pris en charge peut changer sans préavis.





# Spécifications

## Amplificateurs et transducteurs

2 transducteurs Ruark NS+ de 75mm  
Amplificateur de classe AB, de 30W  
Processeur audio numérique amélioré 3D

## Tuner

Tuner DAB, DAB+ et FM, avec RDS  
Prise d'antenne DAB, 75 Ohm, type F

## Audio numérique

Radio Internet, Spotify Connect, Deezer, Amazon Music  
Wi-Fi 802.11b/g/n WEP, WPA, WPA2  
MP3 48kHz 320kbps  
USB MP3 48kHz 320kbps  
Bluetooth V5.2 SBC, A2DP

## Prises

Prise optique numérique (TOSLINK) 24-bit 192kHz  
Prise de ligne, RCA 2,0Vrms  
Sortie de ligne/Sub, RCA 2,0Vrms  
USB 2.0 5W (5V 1A)  
Sortie casque 3,5mm, 25mW 16-32 Ohm

## Alimentation

Entrée adaptateur secteur: 100-240VCA 50/60Hz 1A  
Sortie adaptateur secteur: 14V DC 2,85A  
Consommation nominale: 5W  
Consommation en veille: 1,7W  
Piles de télécommande: 2 x 1,5V AAA

## Dimensions

H167 x L420 x P220mm  
5,3kg

Spécifications et design sujets à toute modification sans préavis.

Ruark Audio n'est pas responsable des erreurs qui pourraient figurer dans ce manuel, et les informations contenues dans ce manuel sont susceptibles d'être modifiées sans préavis.

FR

# Détection des pannes





Pour obtenir de l'aide en cas de problème au niveau de l'appareil, consultez la page FAQ (Foire Aux Questions) de notre site Web, rubrique Assistance (support).

**[www.ruarkaudio.com/support](http://www.ruarkaudio.com/support)**

Si vous sélectionnez accidentellement la langue incorrecte, vous pouvez réinitialiser votre radio aux paramètres d'usine en appuyant sur la touche de veille et en la maintenant enfoncée pendant 10 secondes.



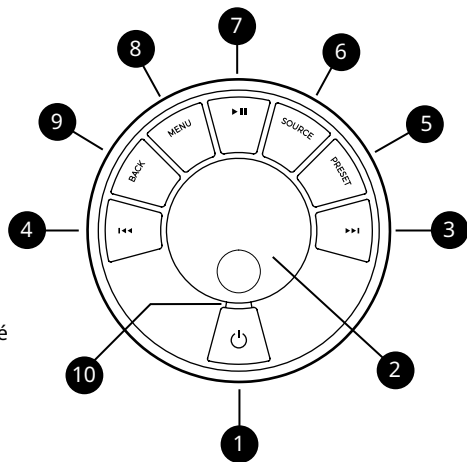

# Boutons

1.  - STANDBY
2. BOUTON DE COMMANDE / SELECT  
Tournez ce bouton pour régler le volume sur l'écran Programme en cours. Tournez ce bouton pour parcourir les menus, les listes de chansons ou les stations.  
Appuyez pour VALIDER votre choix.  
Appuyez pour RETARDER une alarme sonore. Appuyez à nouveau pour augmenter le délai de répétition ou maintenez-le enfoncé pour annuler.
3.  - appuyez pour passer à la chanson / station suivante; appuyez et maintenez-la enfoncée pour sélectionner l'avance rapide. En mode veille, appuyez pour augmenter la luminosité de l'écran.
4.  - appuyez pour passer à la chanson / station précédente; appuyez et maintenez-la enfoncée pour revenir en arrière. En mode veille, appuyez pour diminuer la luminosité de l'écran.
5. PRESET - appuyez pour rappeler une station ou une liste de lecture enregistrée, appuyez et maintenez pendant deux secondes pour enregistrer une station ou une liste de lecture en cours de lecture.
6. SOURCE - appuyez pour changer de source audio.
7.  - appuyez pour écouter / mettre sur pause une chanson, ou couper le son et la radio.
8. MENU - appuyez pour afficher le menu d'options.
9. BACK - pressez cette touche pour revenir à l'écran de menu / liste précédent(e).
10. LED - indique que la radio est allumée et clignote lorsque Bluetooth est prêt à se connecter ou à se coupler.



## Conseils









Vous pouvez également appuyer sur  ou  pour faire défiler les menus.

Les paramètres actuellement enregistrés sont mis en évidence par un astérisque, par exemple « Radio text \* ».

Presser = taper ou appuyer sur une touche, et la relâcher immédiatement.

Presser et maintenir = presser et relâcher au bout de deux secondes.

# Télécommande

11.  – STANDBY
12.  SOURCE – appuyez pour changer de source audio.
13. **AUGMENTER LE VOLUME**
14.  / **SELECT** – pressez cette touche pour lire/ mettre en pause une piste, couper le son de la radio ou sélectionner un élément du menu
15.  – appuyez pour passer à la chanson / station précédente; appuyez et maintenez-la enfoncée pour revenir en arrière. En mode veille, appuyez pour diminuer la luminosité de l'écran.
16.  – appuyez pour passer à la chanson / station suivante; appuyez et maintenez-la enfoncée pour sélectionner l'avance rapide. En mode veille, appuyez pour augmenter la luminosité de l'écran.
17. **DIMINUER LE VOLUME**
18.  BACK – pressez cette touche pour revenir à l'écran de menu / liste précédent(e).
19.  MENU – appuyez pour afficher le menu d'options.
20.  PRESET – appuyez pour rappeler une station ou une liste de lecture enregistrée, appuyez et maintenez pendant deux secondes pour enregistrer une station ou une liste de lecture en cours de lecture.
21. **PRESET 1/2/3**

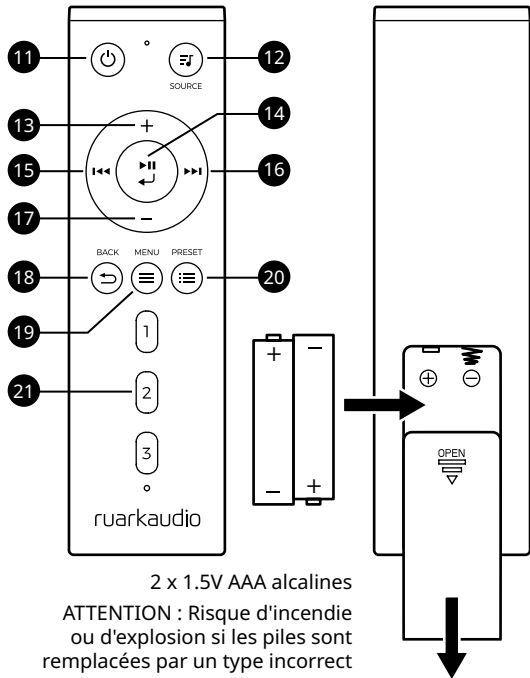

# Fonctions principales

## Mise sous tension et en marche

Appuyez sur STANDBY pour allumer votre chaîne HiFi.  
Pressez à nouveau cette touche pour l'éteindre.

## Écrans de programmes en cours

À moins que vous ne finissiez un réglage, l'écran ressemble à l'exemple ci-dessous ; l'horloge se trouvant en haut et la station / chanson / album / artiste en dessous.

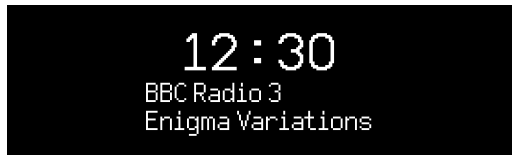

Les icônes à l'écran ci-dessous s'affichent lorsque leurs fonctions respectives fonctionnent.

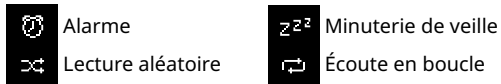

---

*La façon d'appuyer sur une touche a son importance.  
Appuyer = taper ou appuyer et la relâcher immédiatement.  
Appuyer et maintenir = appuyer et relâcher au bout de deux secondes.*

---

## Écrans de menu

Les menus vous permettent de sélectionner diverses options, le réglage des graves et des aigus par exemple.

Pour modifier un réglage, appuyez sur MENU pour afficher la liste des options proposés, tournez le BOUTON DE COMMANDE pour mettre votre choix en surbrillance, et pressez ensuite ce bouton pour confirmer votre choix.

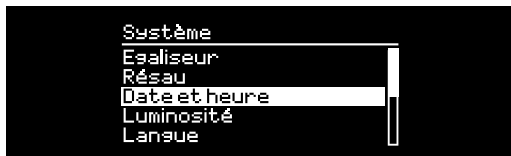

Pour modifier des réglages – appuyez sur MENU  
Pour faire défiler les options – tournez le BOUTON DE COMMANDE  
Pour choisir une option – pressez le BOUTON DE COMMANDE  
Pour quitter le menu – appuyez sur MENU ou patientez quelques secondes  
Pour revenir sur le menu / la liste précédente – appuyez sur **BACK (retour)**

## Régler le volume

Tournez le BOUTON DE COMMANDE à partir d'un écran En lecture.

Le volume du haut-parleur et le volume du casque sont réglés séparément.

Si vous tournez le BOUTON DE COMMANDE quand un menu ou une liste de stations sont affichés, vous ferez défiler les options ou les stations mais le volume ne changera pas.

## Changer de source audio

Appuyez sur SOURCE pour afficher la source actuelle, tournez le BOUTON DE COMMANDE pour faire défiler la liste des sources disponibles, et pressez ensuite le bouton pour valider votre choix.

## Changer de station de radio Internet

Appuyez sur MENU, sélectionnez **Dernières écoutes** ou **Liste des stations**.

## Changer de station radio DAB

Appuyez sur ◀◀ ou ▶▶ pour syntoniser la station suivante ou précédente ou appuyez sur MENU, sélectionnez **Liste des stations** et puis une station.

## Changer de station radio FM

Appuyez sur ◀◀ ou ▶▶ pour rechercher la station suivante ou précédente.

## Sauter une chanson

Appuyez sur ▶▶ ou ◀◀ pour passer au morceau suivant ou précédent.

## Enregistrer le prééglage

Vous pouvez enregistrer 8 prééglages dans DAB, FM, radio Internet, Spotify, Amazon Music et Deezer.

Maintenez **PRESET** enfoncé pendant deux secondes et sélectionnez un prééglage pour enregistrer la station, la piste ou la liste de lecture en cours de lecture. Les prééglages vides sont marqués comme "[Non défini]". Si vous enregistrez un nouveau prééglage sur un prééglage existant, le nouveau le remplacera.

## Rappeler le prééglage

Appuyez sur **PRESET** et sélectionnez une station, une piste ou une liste de lecture prééglée.

## Connecter un dispositif Bluetooth

La radio R3 tente de se connecter automatiquement au dernier dispositif connecté. Si le dispositif n'est pas encore appairé ou si le précédent dispositif n'est pas disponible, la radio R3 passera en mode appairage. Pour plus de détails, reportez-vous au paragraphe sur le Bluetooth.

## Informations sur une station/piste

### MENU > Info

Sélectionnez le type d'informations de station/piste affichées.

## Graves et aigus

### **MENU > Système > Audio > Basses ou Aigus**

Ajustez les niveaux des graves et des aigus en fonction de votre pièce et de vos goûts personnels.

## Intensité sonore

### **MENU > Système > Audio > Intensité sonore**

L'option Intensité sonore renforce les fréquences des graves et des aigus à des volumes réduits.

## Luminosité de l'écran

### **MENU > Système > Écran**

Vous pouvez ajuster la luminosité de l'afficheur de façon indépendante, quand la radio est en marche et en veille.

En veille, appuyez sur **I◀◀** pour diminuer la luminosité de l'écran ou sur **▶▶I** pour l'augmenter.

Veillez noter que la luminosité s'ajuste également automatiquement en fonction des conditions de lumière ambiante.

## Date et heure

### **MENU > Système > Horloge**

Sélectionnez les formats d'heure et de date. L'horloge peut être mise à jour automatiquement via DAB/FM, ou réglée manuellement.

Veillez noter que la synchronisation FM de l'heure et de la date peut ne pas être disponible sur certaines stations de votre région.

## L'heure d'été

### **MENU > Système > Horloge > Heure d'été**

Activez si l'heure d'été est actuellement utilisée dans votre région, par exemple pendant l'été. Le réglage n'a aucun effet si l'heure est mise à jour à partir de DAB ou FM.

## Langue

### **MENU > Système > Langue**

Changez la langue de l'interface utilisateur. Si vous sélectionnez accidentellement la langue incorrecte, vous pouvez réinitialiser votre radio conformément aux paramètres d'usine en appuyant sur la touche de veille et en la maintenant enfoncée pendant 10 secondes avec votre radio en veille.

## Veille automatique

### **MENU > Système > Veille auto.**

Modifiez le délai avant que votre R3 ne se mette automatiquement en veille s'il n'y a pas de son.

## Réinitialisation aux réglages usine

### **MENU > Système > Réinitialisation système**

Réinitialise tous les paramètres et efface les pré-réglages.

## Réglages du réseau

### **MENU > Système > Réglage réseau**

Accédez aux paramètres réseau, y compris l'assistant réseau pour vous aider à vous connecter à un nouveau réseau Wi-Fi.

# Alarmes, rappel de sonnerie et mode veille

Appuyez sur **ALARM**, sélectionnez Alarme 1, Alarme 2 ou la minuterie de sommeil et suivez les instructions à l'écran pour régler une alarme ou une minuterie.

## Régler une alarme

**ALARM > Alarme 1** ou **Alarme 2**.

Choisissez quand l'alarme sonnera (Inactive, Quotidienne, Une fois, Lun-Ven ou Sam-Dim), réglez l'heure, le volume et la source (Sonnerie, Radio Internet, DAB ou FM).

Une alarme active est indiquée par l'icône d'alarme qui clignote lorsque l'alarme retentit.

## Rappel de sonnerie

Appuyez sur le BOUTON DE COMMANDE pour interrompre momentanément une alarme qui sonne. Pressez à nouveau le bouton pour augmenter la durée du rappel de sonnerie (5, 10, 15, 30 minutes).

Pour annuler la sonnerie ou le rappel de sonnerie d'une alarme activée, pressez et maintenez le BOUTON DE COMMANDE enfoncé, ou appuyez sur ALARM ou STANDBY.

## Minuterie de sommeil

**ALARM > Minuterie de sommeil** ou appuyez et maintenez **ALARM**.

Programmer la durée au terme de laquelle la radio R3 passera automatiquement en veille.

Choisissez la durée en minutes (Désactivée, 15, 30, 45, 60). Pressez ensuite ce bouton pour valider votre choix. L'écran En lecture réapparaît. Il affiche l'icône de mise en veille.

FR

---

Remarque : **MENU > Système** signifie appuyer sur **MENU** et sélectionner **Système**

---

Appuyez sur ALARM pour activer ou désactiver les alarmes lorsque votre radio est en veille

---

## Bluetooth

La radio R3 est optimisée pour fonctionner par Bluetooth. Elle peut recevoir de la musique diffusée à partir d'un Smartphone Bluetooth, d'une tablette informatique ou d'un ordinateur portable.

### Connecter un dispositif Bluetooth

Dès que vous changez de source en Bluetooth, votre R3 affichera "Connexion..." le voyant lumineux sur le cadran clignotera et votre R3 tentera de se connecter au dernier appareil connecté.

S'il ne peut pas se connecter au dernier appareil connecté, il affichera "Déteçtable comme R3".

Si vous ne vous connectez pas au bout de quelques minutes, votre R3 arrêtera de tenter de se connecter et affichera "Pas de connexion".

### Lire de la musique

Une fois l'appairage effectué, la radio R3 peut lire de la musique sur votre dispositif Bluetooth. Pour plus de détails, reportez-vous à la documentation fournie avec votre dispositif.

Remarque : vous devrez peut-être sélectionner Ruark R3 ou Bluetooth en tant que sortie audio sur votre dispositif Bluetooth.

### Mise sur pause d'une chanson

Appuyez sur ►|| et appuyez à nouveau pour reprendre l'écoute.

### Sauter une chanson

Appuyez sur ►► ou ◀◀ pour passer au morceau suivant ou précédent.

### Informations sur la lecture en cours

#### MENU > Info

L'artiste, l'album et le nom de la piste indiqueront si votre appareil Bluetooth et votre application prennent en charge les métadonnées Bluetooth. Vous pouvez également afficher le nom de l'appareil connecté.

### Portée

La portée est en moyenne de 10 mètres à partir de la radio R3 mais peut être réduite en cas d'obstruction comme un mur par exemple.

### Régler le volume

Le réglage du volume sur votre appareil Bluetooth modifiera automatiquement le volume sur votre R3.



## Connectez un autre appareil

### MENU > Connectez appareil

Sélectionnez **Nouveau** ou tournez le bouton de commande pour sélectionner l'un des appareils existants dans la liste de couplage.

## Appairer d'autres dispositifs

Vous pouvez appairer jusqu'à 8 dispositifs mais vous ne pouvez lire de la musique qu'à partir d'un seul appareil à la fois.

## Effacer la liste des d'appareils jumelés

### MENU > Oubliez appareils

L'effacement de la liste des appareils jumelés supprime tous les appareils mémorisés et vous permet de commencer une nouvelle liste en connectant ceux que vous souhaitez mémoriser.

## Pseudonyme

Vous pouvez changer le nom de l'appareil de votre R3 en quelque chose de plus descriptif comme "Ozzie's R3", alors il s'affichera sur les recherches Bluetooth et les réseaux comme "Ozzie's R3".

Vous pouvez le faire à partir de l'application OKTIV.

[www.ruarkaudio.com/app](http://www.ruarkaudio.com/app)

## Dépannage

Assurez-vous que la fonction Bluetooth de votre appareil est activée et sélectionnez "Ruark R3" dans la liste des appareils disponibles.

L'apparition de votre R3 dans la liste de votre appareil peut prendre quelques secondes et, dans certains cas, vous devrez peut-être saisir "0000" comme mot de passe de couplage.

Si vous éprouvez des difficultés à connecter un appareil Bluetooth, nous vous recommandons d'effacer toutes les informations de pairage.

Vous devrez également effacer *Ruark R3* de la liste des dispositifs appairés à votre dispositif Bluetooth avant de répéter le pairage. Pour plus de détails, reportez-vous à la documentation fournie avec votre dispositif.

Pour obtenir de l'aide sur l'utilisation du Bluetooth, visitez notre site à la page [www.ruarkaudio.com/support](http://www.ruarkaudio.com/support)

FR

---

Vous ne pouvez pas utiliser la fonction Bluetooth de la radio R3 pour connecter un casque Bluetooth

---

# Radio DAB

La première fois que vous utilisez la radio DAB sur votre R3, ou si la liste des stations DAB est vide, la R3 effectuera automatiquement un balayage des stations pour créer une liste des stations disponibles.

## Changer de station

Appuyez sur ►► ou ◀◀ pour afficher la station suivante / précédente.

Vous pouvez aussi afficher la liste des stations en sélectionnant **MENU > Liste des stations**

## Radiotexte de station DAB (DLS)

### **MENU > Info**

Sélectionnez les informations sur le programme affichées.

## Préréglager une station

Vous pouvez enregistrer 8 stations DAB dans votre liste de préréglages. Voir la section "Fonctions communes".

## Retrouver une station préréglée

Voir la section "Fonctions communes".

## Balayage des stations

### **MENU > Recherche stations**

Nous vous recommandons de mettre à jour périodiquement la liste des stations avec une recherche de stations. Si la liste des stations est vide, la radio effectuera automatiquement un balayage des stations dès que vous passerez en DAB.

---

Pour une réception optimale, sortez complètement l'antenne et ajustez sa position.

---

# Radio FM

## Changer de station

Appuyez sur ►► ou ◀◀ pour afficher la station suivante / précédente.

La fréquence de la station est normalement remplacée par le nom de la station quelques secondes après la syntonisation d'une station FM.

## Radiotexte de station FM (RDS/RBDS)

### MENU > Info

Sélectionnez les info sur le programme affichées.

## Prérégler une station

Pour plus de détails, reportez-vous au chapitre "Fonctions principales".

Si aucunes données RDS ne sont disponibles, la radio R3 enregistre la fréquence au lieu du nom de la station dans la liste.

## Retrouver une station préréglée

Pour plus de détails, reportez-vous au chapitre "Fonctions principales".

## Sensibilité FM

### MENU > Sensibilité FM

Sélectionnez **Seules stations puissantes** pour syntoniser uniquement les stations puissantes avec une bonne réception.

## Mono uniquement

### MENU > Mono uniquement

Réglez la lecture FM sur mono pour réduire le sifflement pendant la lecture FM.

## Réglage manuel

### MENU > Réglage manuel

Sélectionnez la syntonisation manuelle, tournez le **BOUTON DE COMMANDE** pour changer la fréquence et appuyez dessus pour quitter la syntonisation manuelle.

## Entrée ligne

Écoutez un appareil audio externe à l'aide d'un câble jack stéréo 3,5 mm connecté à la prise d'entrée ligne à l'arrière de votre R3.

### Niveau d'entrée

#### MENU> Niveau d'entrée

Ajustez le niveau d'entrée et choisissez le niveau le plus élevé qui ne déforme pas - si c'est tout de même le cas, baissez le niveau d'entrée.

- 1 - Appareils avec un niveau de sortie élevé, par exemple certains lecteurs de CD
- 2 - La plupart des appareils
- 3 - Appareils à faible niveau de sortie par exemple certains smartphones
- 4 - Appareils avec un niveau de sortie très faible

Si votre source audio externe dispose d'une commande de volume, vous devrez peut-être l'ajuster pour de meilleures performances. S'il est trop élevé, le son peut se déformer; s'il est trop faible, le volume de lecture peut être trop faible et manquer de basses.

## USB

Votre R3 lit la plupart des pistes audio stockées sur une clé USB C. Branchez-la simplement dans la prise USB à l'arrière et changez la source en USB.

Sélectionnez **Parcourir** pour afficher les pistes stockées sur votre clé et sélectionnez-en une pour démarrer la lecture.

Appuyez sur **◀◀** ou **▶▶** pour passer à la piste précédente ou suivante et appuyez sur **▶||** pour interrompre la lecture ou redémarrer une piste.

Maintenez **◀◀** ou **▶▶** enfoncé pour avancer ou reculer rapidement une piste.

Si aucune clé USB n'est détectée, il affichera «Pas d'USB appareil détecté».

Votre clé USB doit être formatée en FAT32. NTFS, exFAT ou d'autres formats ne sont pas pris en charge.

Votre R3 a une sortie d'alimentation USB de 5 W, 1,0 A et rechargera la plupart des appareils. Il ne peut pas recharger des appareils nécessitant plus de 5 W.

## Lecteur CD

Pour introduire un CD, glissez-le dans la fente du lecteur CD et poussez-le légèrement. Une fois le CD chargé, la lecture débutera automatiquement.

### Info relatives au programme en cours

#### MENU > Info

Sélectionnez les informations de piste affichées. Généralement, le numéro de piste et l'heure sont affichés sur les CD audio et le nom de la piste et de l'album est affiché sur les CD MP3.

### Play / Pause

Appuyez sur ►|| pour écouter un morceau ou le mettre sur pause.

### Arrêter d'écouter

Appuyez et maintenez ►||

### Sauter une chanson

Appuyez sur ►| ou |◀◀ pour passer au morceau suivant ou précédent.

### Avance ou retour rapide

Maintenez ►► ou ◀◀ enfoncé pour avancer ou reculer rapidement.

## Ejecter

Appuyez sur la touche Éjecter, qui se trouve à côté de la fente du lecteur CD.

## Lecture aléatoire

#### MENU > Aléatoire

Écoutez des morceaux dans un ordre aléatoire, sélectionnez.

## Répétition

#### MENU > Répétition

Sélectionnez le mode de répétition pour les pistes (Désactivée / Une / Toutes).

## Écouteurs

Connectez vos écouteurs à la prise jack stéréo 3,5 mm à l'arrière de votre R3.

Le volume du casque est réglé indépendamment du volume du haut-parleur.

# Informations sur la sécurité

- Lisez ce guide de l'utilisateur et suivez toutes les consignes car elles vous aideront à préparer et à utiliser correctement votre produit.
- Tenez compte de tous les avertissements et conservez cet guide de l'utilisateur, afin de pouvoir vous y référer ultérieurement.
- Si l'appareil est endommagé, ne l'utilisez pas car vous pourriez vous électrocuter.
- N'ouvrez pas l'appareil et ne déposez pas les panneaux pour exposer les composants électroniques. Ces composants ne peuvent pas faire l'objet d'un entretien.
- Contacter le personnel de révision qualité en cas de besoins dans ce sens. Une réparation est nécessaire lorsque l'appareil a été endommagé de quelle que façon que ce soit, comme dans les cas de fil d'alimentation ou de prise endommagé(e), de liquide renversé ou d'objets tombés dans l'appareil, d'appareil exposé à la pluie ou à l'humidité, ne fonctionnant pas normalement ou étant tombé.
- SEULES les tensions CA indiquées sur le panneau arrière ou l'alimentation incluse peuvent être utilisées pour faire fonctionner l'appareil. Utiliser l'appareil sur des tensions autres que celles indiquées pourrait entraîner des dégâts irréversibles de l'appareil et annuler sa garantie.
- S'assurer de pouvoir atteindre sans problème la prise secteur murale ou la prise d'alimentation sur l'appareil afin de permettre le débranchement de l'appareil en cas de besoin.
- L'adaptateur secteur, la prise ou la fiche doit être retiré(e) de la prise pour débrancher complètement le système de l'alimentation secteur.
- Ne mettre aucune source de flamme nue, notamment des bougies allumées, sur ou à proximité de l'appareil. Ne pas installer près de sources de chaleur, notamment de radiateurs, de poêles, ou d'autres appareils (notamment les amplificateurs) dégageant de la chaleur.
- Éviter toute exposition au froid ou à une chaleur extrême.
- N'utiliser que les accessoires indiqués pour cet appareil. N'apporter aucune modification au système ni aux accessoires. Toute altération interdite peut compromettre toute conformité en matière de sécurité, en matière de réglementation ainsi que les performances du système.
- N'utiliser que l'antenne fournie ou une pièce de rechange approuvée.
- Afin d'éliminer les risques d'incendie ou d'électrocution, ne pas exposer

l'appareil à la pluie ou à l'humidité. Ne pas exposer cet appareil à des égouttements d'eau ou à des éclaboussements et ne pas mettre d'objets remplis d'un liquide quelconque, notamment des vases, sur ou à proximité de l'appareil. Comme dans le cas de tout produit électronique, faire attention de ne pas renverser de liquide sur une pièce du système. Les liquides peuvent provoquer des dysfonctionnements, et / ou entraîner des risques d'incendie.

- Débrancher cet appareil en cas d'orage ou lorsqu'il est inutilisé pendant de longues périodes, afin d'éviter de l'endommager.
- Afin d'éviter tout risque d'incendie ou d'électrocution, éviter de surcharger les prises murales, les rallonges ou les prises multiples.
- Toute exposition à long terme à une musique à fort volume sonore, peut causer des dommages auditifs. Il est préférable d'éviter tout volume extrême lorsque vous utilisez un casque, en particulier pendant de longues périodes.
- Ne pas installer cet appareil dans un espace confiné. Toujours laisser un espace d'au moins 10 cm autour de l'appareil, à titre de ventilation et s'assurer qu'aucun rideau ou autre objet ne recouvre jamais les orifices de ventilation de l'appareil.

## Informations réglementaires



Cet appareil est étiqueté conformément à la Directive européenne 2012/19/EC concernant le matériel électrique et les déchets du domaine électrique. Ce symbole indique que ni le produit ni les piles ne doivent être jetés avec les déchets ménagers. Comme pour tous les équipements électriques, éliminez ce produit au rebut conformément à la réglementation de votre région.



### INFORMATIONS SUR LA CONFORMITÉ À LA CE

Ce produit est conforme à toutes les conditions requises par la directive de l'UE et en fonction de la loi en vigueur. Ruark Audio déclare par la présente que cet appareil est conforme aux obligations essentielles et aux autres dispositions afférentes de la Directive 2014/53/EU européenne sur les équipements radioélectriques. Vous pouvez télécharger l'intégralité de la déclaration de conformité à la CE sur le lien [www.ruarkaudio.com/doc/R3Sdoc.pdf](http://www.ruarkaudio.com/doc/R3Sdoc.pdf)

## Garantie

Enregistrez votre produit pour obtenir une **garantie prolongée de trois ans**.

Par défaut, ce produit est garanti exempt de défauts pendant une période de deux ans à compter de la date d'achat, mais cela est prolongé à trois ans si vous enregistrez votre produit sur [www.ruarkaudio.com](http://www.ruarkaudio.com).

Cette garantie reste valable à condition que ce produit ait été traité avec soin et attention. Une défaillance du produit due à des dommages accidentels, une usure excessive, une négligence ou une modification non autorisée annulera cette garantie.

Pour les produits achetés hors du Royaume-Uni, le distributeur du pays d'achat garantit le produit. Pour plus de détails, veuillez contacter le distributeur ou point de vente Ruark local.

Si vous retournez ce produit, veuillez vous assurer qu'il est emballé dans son emballage d'origine et qu'une preuve d'achat est incluse.

Cette garantie ne modifie ni ne supprime en aucun cas les droits statutaires de l'acheteur.

Sauf erreur ou omission.

## Consignes générales d'entretien

- **Ne pas exposer directement au soleil.** Les finitions en bois naturel et d'ingénierie peuvent changer de couleur avec l'âge, en particulier lorsqu'elles sont exposées au soleil.
- Nettoyer avec un plumeau doux et non pelucheux ou un chiffon légèrement humide. N'utilisez pas de sprays de cire ou d'autres substances car ils pourraient endommager la finition de la surface ou nuire aux performances.
- N'exposez pas votre appareil à une humidité élevée, à la poussière, à des vibrations excessives ou à des températures extrêmes pendant des périodes prolongées, car cela peut affecter la finition, les performances et la fiabilité de votre produit Ruark.
- La plage de température de fonctionnement recommandée est de 5°C à 40°C.

## Droits d'auteur et marques commerciales

© Ruark Audio. Tous droits réservés Ruark Audio, le logo Ruark Audio et autres marques Ruark Audio sont détenus par Ruark Audio et peuvent être déposés. Ruark Audio n'est pas responsable des erreurs qui pourraient figurer dans ce manuel, et les informations contenues dans ce manuel sont susceptibles d'être modifiées sans préavis.

Bluetooth® et les logos associés sont des marques déposées, détenues par Bluetooth SIG, Inc.

Spotify est soumis à des licences tierces : [www.spotify.com/connect/third-party-licenses](http://www.spotify.com/connect/third-party-licenses)

Toutes les autres marques commerciales sont détenues par leur propriétaire respectif.

## Installazione guidata

Seguire la procedura guidata per configurare la vostra R3.

Ruotare la **MANOPOLA DI CONTROLLO** fino a quando viene visualizzata la opzione preferita, quindi premere la **MANOPOLA DI CONTROLLO** per **SELEZIONARLA**.

Al termine della configurazione, la vostra R3 visualizzerà un menu con l'elenco delle sorgenti disponibili. Seleziona una fonte e goditi la tua musica!

## Controllo app

È inoltre possibile controllare il proprio dispositivo R3 utilizzando l'app OKTIV. L'app è disponibile nell'app store Apple/Android.

Per maggiori informazioni visitare il sito [www.ruarkaudio.com/app](http://www.ruarkaudio.com/app)



## Servizi di streaming musicale

### Spotify Connect

Usa il tuo cellulare, tablet o computer come telecomando remoto per Spotify. Vai su [spotify.com/connect](http://spotify.com/connect) per scoprire come.

### Amazon Music

Per maggiori dettagli visitare il sito [www.amazon.com](http://www.amazon.com)

### Deezer

Per maggiori dettagli visitare il sito [dzt.fm/airable](http://dzt.fm/airable)

Il range dei servizi musicali supportati potrebbe variare senza alcun preavviso.





# Specifiche

## Amplificatori e driver

Due driver Ruark NS+ da 75mm  
Amplificatore Classe AB da 30W  
Processore audio 3D digitale

## Radio

Radio DAB, DAB+ FM con RDS  
Antenna DAB/FM di tipo F a 75 Ohm

## Audio digitale

Radio Internet, Spotify Connect, Deezer, Amazon Music  
Wi-Fi 802.11b/g/n WEP, WPA, WPA2  
USB MP3 48kHz 320kbps  
Bluetooth V5.2 SBC, A2DP

## Ingressi e uscite

Ingresso ottico digitale (TOSLINK) 24-bit 192kHz  
Ingresso linea (RCA) 2,0Vrms  
Uscita linea/sub (RCA) 2,0Vrms  
USB 2.0 5W (5V 1A)  
Uscita auricolari jack da 3,5mm, 25mW 16-32 Ohm

## Alimentazione

Entrata adattatore CA: 100-240V AC 50/60Hz 1A  
Uscita adattatore CA: 14V DC 2,85A  
Consumo nominale: 5W  
Consumo in stand-by: 1,7W  
Batterie telecomando: 2 x 1,5V AAA

## Caratteristiche fisiche

A167 x L420 x P220mm  
5,3kg

Le specifiche e il design sono soggetti a modifiche senza preavviso.

Ruark Audio non si assume alcuna responsabilità per eventuali errori che possono apparire in questo manuale e le informazioni in esso contenute possono cambiare senza preavviso.

IT

## Risoluzione dei guasti

Per un aiuto in merito al prodotto acquistato fare riferimento alla pagina FAQ (Domande più frequenti) nella sezione di supporto del nostro sito web. Per maggiori informazioni visitare il sito [www.ruarkaudio.com/support](http://www.ruarkaudio.com/support)

Se si seleziona accidentalmente la lingua errata, è possibile ripristinare le impostazioni di fabbrica della radio tenendo premuto il tasto STANDBY per 10 secondi.



# Comandi

1. - STANDBY
2. MANOPOLA DI CONTROLLO / SELEZIONE  
Ruotarla per regolare il volume in una schermata in corso di riproduzione. Ruotare per scorrere menu, brani o elenchi delle stazioni. Premerla per SELEZIONARE. Premerla per POSPORRE una sveglia che suona. Premerla di nuovo per aumentare il tempo di posponimento o tenerla premuta per annullare.
3. - premere per passare alla stazione o al brano successivo, tenere premuto per l'avanzamento veloce.  
In modalità standby, premere per aumentare la luminosità del display.
4. - premere per passare alla stazione o al brano precedente, tenere premuto per il riavvolgimento. In modalità standby, premere per ridurre la luminosità del display.
5. PRESET - premere per richiamare una stazione o playlist preimpostata, tenere premuto per due secondi per preimpostare una stazione o playlist attualmente in riproduzione.
6. SOURCE - premere per cambiare sorgente audio.
7. - premere per riprodurre/mettere in pausa un brano oppure silenziare gli ingressi audio e la radio.
8. MENU - premere per visualizzare il menu delle opzioni.
9. BACK - premere per tornare alla schermata precedente di menu o elenco.
10. LED - indica che la radio è accesa e lampeggia quando il Bluetooth è pronto per la sincronizzazione oppure quando si utilizza il telecomando.

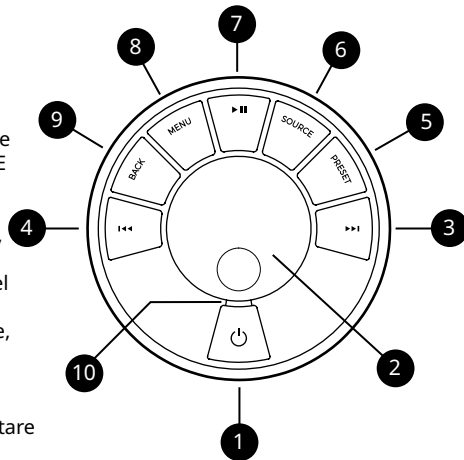

## Suggerimenti









È possibile premere anche o per scorrere menu, brani o elenchi delle stazioni.

Le impostazioni attualmente salvate sono evidenziate con un asterisco, ad es. "Testo radio \*".

Premere = sfiorare o premere e lasciare immediatamente.

Tenere premuto = premere e rilasciare dopo due secondi.

# Telecomando

11.  – STANDBY
12.  SOURCE – premere per cambiare sorgente audio.
13. **ALZA IL VOLUME**
14.  / **SELECT** – premere per riprodurre/mettere in pausa un brano o silenziare la radio o selezionare una voce di menu.
15.  – premere per passare alla stazione/brano/opzione di menu precedente. In modalità standby, premere per ridurre la luminosità del display.
16.  – premere per passare alla stazione/brano/opzione di menu successiva. In modalità standby, premere per aumentare la luminosità del display.
17. **ABBASSA IL VOLUME**
18.  BACK – premere per tornare alla schermata precedente di menu o elenco.
19.  MENU – premere per visualizzare il menu delle opzioni.
20.  PRESET – premere per richiamare una stazione o playlist preimpostata, tenere premuto per due secondi per preimpostare una stazione o playlist attualmente in riproduzione.
21. **PRESET 1/2/3**

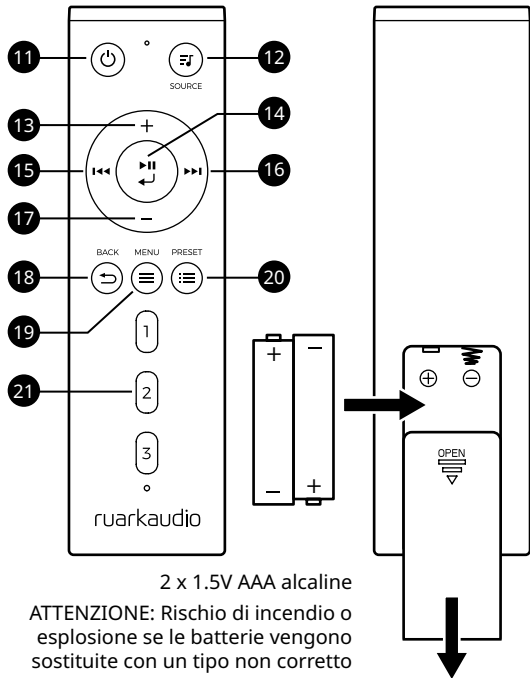

## Funzioni comuni

### Accensione e passaggio in stand-by

Premere STANDBY per accendere il sistema musicale.  
Premere nuovamente per passare in stand-by.

### Videate in corso di riproduzione

A meno che non si stia regolando un'impostazione, la videata apparirà simile all'esempio riportato di seguito, con le informazioni relative all'orologio sopra e alla stazione/brano/album/artista sotto.

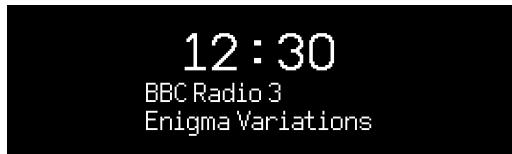

Le icone a video qui sotto compaiono quando le loro rispettive funzioni sono attive.



---

*Importanza della durata di pressione di un tasto*  
*Premere = sfiorare o premere e lasciare immediatamente*  
*Premere e tenere premuto = premere*  
*e rilasciare dopo due secondi*

---

## Videate dei menu

I menu consentono di impostare le varie opzioni come ad esempio la regolazione dei bassi e acuti.

Per modificare un'impostazione premere MENU per visualizzare un elenco delle opzioni disponibili, ruotare la MANOPOLA DI CONTROLLO per evidenziare quella da modificare e premere la manopola per confermare la selezione.

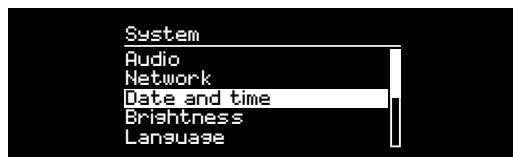

Per modificare le impostazioni – premere MENU

Per scorrere le opzioni – ruotare la MANOPOLA DI CONTROLLO

Per selezionare un'opzione – premere la MANOPOLA DI CONTROLLO

Per uscire dal menu – premere MENU oppure attendere alcuni secondi

Per tornare al menu/all'elenco precedente – premere **BACK**

## Regolazione del volume

Ruotare la MANOPOLA DI CONTROLLO da una qualsiasi schermata in corso di riproduzione.

Il volume del diffusore e quello delle cuffie si regolano separatamente.

Si noti che ruotando la MANOPOLA DI CONTROLLO quando è visualizzato un menu o un'elenco di stazioni è possibile scorrere le opzioni o le stazioni ma non modificare il volume.

## Cambio sorgente audio

Premere SOURCE per visualizzare la sorgente corrente, ruotare la MANOPOLA DI CONTROLLO per scorrere l'elenco di sorgenti, quindi premere la manopola per selezionare una sorgente. (È possibile inoltre premere più volte SOURCE in modo da scorrere l'elenco di sorgenti anziché ruotare la manopola.)

## Cambio di una stazione radio internet

Premere MENU, selezionare **Ultima ascoltata** o **Lista stazioni** e selezionare una stazione.

## Cambio di una stazione radio DAB

Premere **◀◀** o **▶▶** per sintonizzare la stazione successiva o precedente oppure premere **MENU**, selezionare **Lista stazioni** e selezionare una stazione.

## Cambio di una stazione radio FM

Premere **◀◀** o **▶▶** per sintonizzare la stazione successiva o precedente.

## Salto di un brano

Premere **▶▶** o **◀◀** per saltare al brano successivo o precedente.

## Salvataggio di una preimpostazione

Potete salvare 8 preset in DAB, FM, Radio Internet, Spotify, Amazon Music e Deezer.

Tenere premuto **PRESET** per due secondi e selezionare un preset per salvare la stazione, il brano o la playlist attualmente in riproduzione. Le preimpostazioni sono contrassegnate con il nome della stazione, con la frequenza oppure come “[Non impostato]”. Se salvate una stazione su una preimpostazione esistente, la nuova stazione la sostituirà.

## Richiamo di una preimpostazione

Premere **PRESET** e selezionare una stazione preimpostata, un brano o una playlist.

## Collegamento di un dispositivo Bluetooth

La R3 tenterà automaticamente di collegarsi all'ultimo dispositivo collegato. Se il dispositivo non è stato ancora accoppiato o se non è disponibile il dispositivo precedente, la R3 entrerà in modalità di accoppiamento. Per maggiori dettagli ved. la sezione Bluetooth.

## Informazioni sulla stazione o sul brano

### MENU > Info

Scegliete le informazioni disponibili sulle diverse stazioni / brani.

## Bassi e alti

### **MENU > Sistema > Audio > Bassi o Alti**

Regola i livelli dei bassi e degli acuti per adattarli al meglio alla tua stanza e ai tuoi gusti personali.

## Loudness

### **MENU > Sistema > Audio > Loudness**

Loudness aumenta automaticamente le frequenze alte e basse a volumi più bassi.

## Luminosità del display

### **MENU > Sistema > Display**

Regola la luminosità del display quando la radio è accesa e in standby.

In standby, premere **◀◀** per diminuire la luminosità del display o **▶▶** per aumentarla.

Si noti che la luminosità si regola automaticamente anche in base alle condizioni di luce ambientale.

## Data e ora

### **MENU > Sistema > Orologio**

Selezionare i formati dell'ora e data e se l'orologio viene aggiornato automaticamente da internet, DAB/FM o impostato manualmente.

Notare che la sincronizzazione FM dell'ora e della data potrebbe non essere disponibile su alcune stazioni nella propria regione.

## Ora legale

### **MENU > Sistema > Orologio > Ora legale**

Attivare se l'ora legale è attualmente in uso nella propria regione, ad esempio durante l'estate. L'impostazione non ha effetto se l'ora viene aggiornata da DAB o FM.

## Lingua

### **MENU > Sistema > Lingua**

Modifica l'interfaccia utente.

Se si seleziona accidentalmente la lingua errata, è possibile ripristinare le impostazioni di fabbrica della radio tenendo premuto il tasto STANDBY per 10 secondi.

## Standby automatico

### **MENU > Sistema > Auto standby**

Modifica il tempo che deve trascorrere senza audio prima che la R3 entri automaticamente in standby.

## Ripristina sistema

### **MENU > Sistema > Ripristina sistema**

Ripristina tutte le impostazioni e annulla le preimpostazioni.

## Impostazioni di rete

### **MENU > Sistema > Impostazioni di rete**

Ripristina tutte le impostazioni e annulla le preimpostazioni.

# Sveglia, snooze e timer di spegnimento

Premere ALARM, selezionare Sveglia 1, Sveglia 2 o sleep timer e seguire le istruzioni sullo schermo per impostare una sveglia o un timer di spegnimento.

## Impostazione della sveglia

**ALARM > Sveglia 1 or Sveglia 2.**

Scegliere quando suonerà la sveglia (Off, Giornaliera, Una volta, Lun-Ven o Sab-Dom), imposta l'ora, il volume e la sorgente (Suoneria, Radio Internet, DAB o FM).

Una sveglia attiva è indicata da un'icona che poi lampeggia quando suona.

## Snooze

Premere la MANOPOLA DI CONTROLLO per silenziare temporaneamente una sveglia che suona, premerla di nuovo per aumentare il posticipo (5, 10, 15, 30 minuti).

Per annullare una sveglia che suona o posticipata, tenere premuta la MANOPOLA DI CONTROLLO per due secondi oppure premere ALARM o STANDBY.

## Timer di spegnimento

**ALARM > Timer spegnimento** o tenere premuto **ALARM**

Imposta il tempo dopo il quale la R3 passerà automaticamente in standby.

Scegliere il tempo in minuti (Disattivo, 15, 30, 45, 60) e premere la MANOPOLA DI CONTROLLO per confermare la selezione. Il display torna quindi alla schermata in corso di riproduzione e visualizza l'icona timer di spegnimento.

IT

---

**MENU > Sistema > Audio** significa premere **MENU**, poi selezionare **Sistema** e selezionare **Audio**

---

Premere ALARM per attivare o disattivare le sveglie quando la radio è in standby

---

## Bluetooth

La R3 è abilitata all'uso del Bluetooth e può ricevere musica inviata via Bluetooth da uno smartphone, tablet o computer portatile.

### Collegamento di un dispositivo

#### Bluetooth

Non appena si cambia la sorgente su Bluetooth, la R3 mostrerà "In attesa di connessione..." la spia sul quadrante lampeggerà e la R3 tenterà di connettersi all'ultimo dispositivo connesso.

Se non riesce a connettersi all'ultimo dispositivo connesso, mostrerà "Rilevabile come R3".

Se non si connette entro pochi minuti, la R3 smetterà di tentare di connettersi e mostrerà "Nessuna connessione".

### Riproduzione audio

Una volta connesso, l'audio prodotto dal proprio dispositivo Bluetooth verrà riprodotto dalla R3. Per maggiori informazioni sulla riproduzione audio dal proprio dispositivo Bluetooth consultare la documentazione del dispositivo.

Si noti che potrebbe essere necessario selezionare Ruark R3 o Bluetooth come uscita audio sul proprio dispositivo.

### Brano in pausa

Premere **▶||** per pausare un brano in riproduzione e poi premere nuovamente per riprendere la riproduzione.

### Salto di un brano

Premere **▶▶|** o **|◀◀** per saltare al brano successivo o precedente.

### Info sulla riproduzione in corso

#### MENU > Info

L'artista, l'album e il nome del brano verranno visualizzati se il dispositivo Bluetooth e l'app supportano i metadati Bluetooth. Potete anche mostrare il nome del dispositivo connesso.

### Range operativo

È generalmente di max. 10 metri dalla R3, sebbene ostacoli come ad es. le pareti possano ridurlo.

### Regolazione del volume

La regolazione del volume sul proprio dispositivo Bluetooth cambierà automaticamente il volume sul R3.



## Connessione di un dispositivo diverso

### MENU > Collega dispositivo

Selezionare **Nuovo** o ruotare la manopola di controllo per selezionare uno dei dispositivi esistenti nell'elenco di accoppiamento.

È possibile accoppiare fino a 8 dispositivi sebbene si potrà riprodurre audio solo da un dispositivo alla volta.

## Cancellazione dell'elenco dei dispositivi accoppiati

### MENU > Dimentica dispositivi

La cancellazione dell'elenco dei dispositivi associati rimuove tutti i dispositivi ricordati e consente di iniziare un nuovo elenco collegando quelli che si desidera ricordare.

## Nome del dispositivo

Potete cambiare il nome del dispositivo del R3 in qualcosa di più descrittivo come "Ozzie's R3", quindi verrà visualizzato nelle ricerche e nelle reti Bluetooth come "Ozzie's R3".

Potete farlo dall'app complementare OKTIV.

[www.ruarkaudio.com/app](http://www.ruarkaudio.com/app)

## Risoluzione dei problemi

Assicurarsi che la funzione Bluetooth sul vostro dispositivo sia attiva e selezionate "Ruark R3" dall'elenco dei dispositivi disponibili.

Potrebbero essere necessari alcuni secondi prima che la R3 venga visualizzata nell'elenco sul vostro dispositivo e in alcuni casi potrebbe essere necessario inserire "0000" come password di accoppiamento.

Se avete problemi a connettere il vostro dispositivo Bluetooth, vi consigliamo di cancellare l'elenco dei dispositivi associati.

Sarà inoltre necessario cancellare *Ruark R3* dall'elenco dei dispositivi accoppiati del proprio dispositivo Bluetooth prima di riaccoppiarlo alla R3. Per maggiori informazioni consultare la documentazione relativa al proprio dispositivo Bluetooth.

Chi avesse bisogno di aiuto per utilizzare il Bluetooth può visitare il sito [www.ruarkaudio.com/support](http://www.ruarkaudio.com/support)

## Radio DAB

La prima volta che si utilizza DAB sulla R3, o se l'elenco delle stazioni è vuoto, il dispositivo eseguirà automaticamente una scansione completa alla ricerca di stazioni DAB disponibili.

### Cambio di stazione

Premere **◀◀** o **▶▶** per sintonizzare la stazione successiva o precedente.

È inoltre possibile visualizzare l'elenco delle stazioni selezionando **MENU > Elenco stazioni**.

### Testo radio DAB (DLS)

#### **MENU > Info**

Seleziona le informazioni sul programma da visualizzare.

### Salvataggio preimpostazione

Tenere premuto **PRESET** per due secondi e selezionare un preset per salvare la stazione attualmente in riproduzione.

Potete salvare 8 preset.

### Richiamo di una preimpostazione

Premere **PRESET** e selezionare una stazione.

### Scansione delle stazioni

#### **MENU > Ricerca stazioni**

Raccomandiamo di aggiornare periodicamente l'elenco delle stazioni con una scansione delle stazioni. Se l'elenco delle stazioni è vuoto, la radio eseguirà automaticamente una scansione delle stazioni non appena si passa a DAB.

---

Per una ricezione ottimale allungare al massimo l'antenna e regolarne la posizione.

---

## Radio FM

La prima volta che si utilizza FM sulla R3, o se l'elenco delle stazioni è vuoto, il dispositivo eseguirà automaticamente una scansione completa alla ricerca di stazioni FM disponibili.

### Cambio di stazione

Premere **◀◀** o **▶▶** per sintonizzare la stazione successiva o precedente.

La frequenza della stazione viene normalmente sostituita dal nome della stazione pochi secondi dopo essersi sintonizzati su una stazione FM.

### Testo radio FM (RDS/RBDS)

#### MENU > Info

Visualizza informazioni sul programma da visualizzare.

### Salvataggio preimpostazione

Tenere premuto **PRESET** per due secondi e selezionare un preset per salvare la stazione attualmente in riproduzione.

Potete salvare 8 preset.

### Richiamo di una preimpostazione

Premere **PRESET** e selezionare una stazione.

### Sensibilità FM

#### MENU > Sensibilità FM

Selezionare **Solo stazioni forti** per sintonizzarsi solo su stazioni con una buona ricezione.

### Solo mono

#### MENU > Solo mono

Imposta la riproduzione FM su mono per ridurre il fruscio durante la riproduzione FM.

### Sintonizzazione manuale

#### MENU > Sintonizz. manuale

Selezionare la sintonizzazione manuale, ruotare la MANOPOLA DI CONTROLLO per modificare la frequenza e quindi premerla per selezionare quella stazione.

## Line in

Ascolta un dispositivo audio esterno utilizzando un cavo jack stereo da 3,5 mm collegato alla presa Line in sul retro di R3.

### Livello di ingresso

#### MENU> Livello d'ingresso

Regolare il livello di ingresso scegliendo il livello più alto che non distorce - se distorce, abbassate il livello di ingresso.

- 1 - Dispositivi con livello di uscita alto, ad esempio alcuni lettori CD
- 2 - La maggior parte dei dispositivi
- 3 - Dispositivi con livello di uscita basso, ad esempio alcuni smartphone
- 3 - Dispositivi con livello di uscita molto basso.

Se la sorgente audio esterna dispone di un controllo del volume, potrebbe essere necessario regolarlo per ottenere le migliori prestazioni. Se è troppo alto, il suono potrebbe distorcere; se è troppo basso, il volume di riproduzione potrebbe essere troppo basso e quindi mancare di bassi.

## USB

La R3 riproduce le tracce audio MP3 memorizzate su un'unità flash USB C. Collegalo alla presa USB sul retro e cambia la sorgente in USB.

Selezionare **Elenco tracce** per visualizzare le tracce memorizzate sull'unità flash drive e selezionarne una per avviare la riproduzione.

Premere **◀◀** o **▶▶** per passare alla traccia precedente o successiva e premere **▶||** per mettere in pausa la riproduzione o riavviare una traccia.

Premere e tenere premuto **◀◀** o **▶▶** per avanzare o riavvolgere rapidamente un brano.

Se un'unità flash USB non viene rilevata, verrà visualizzato "Nessun dispositivo USB".

L'unità flash USB deve essere formattata come FAT32. NTFS, exFAT o altri formati non sono supportati.

La R3 ha un'uscita di alimentazione USB da 5 W, 1,0 A e ricarica la maggior parte dei dispositivi, ma potrebbe non caricare dispositivi che richiedono più di 5 W.

## Lettores CD

Per inserire un CD, inserirlo delicatamente nello slot per CD. Una volta caricato si avvierà automaticamente.

### Info sulla riproduzione in corso

#### **MENU > Info**

Seleziona le informazioni sulla traccia da mostrare. Generalmente, il numero della traccia e l'ora vengono visualizzati sui CD audio e il nome della traccia e dell'album sui CD MP3.

### Riproduzione / Pausa

Premere ►|| per riprodurre o mettere in pausa un brano

### Interruzione della riproduzione

Tenere premuto ►||

### Salto di un brano

Premere ►►| o |◄◄ per saltare al brano successivo o precedente

### Avanzamento veloce o riavvolgimento

Tenere premuto ►►| o |◄◄ per avanzare velocemente o riavvolgere

## Espulsione

Premere il pulsante di espulsione accanto allo slot per CD.

## Riproduzione casuale

#### **MENU > Casuale**

Per riprodurre brani in ordine casuale.

## Ripetizione

#### **MENU > Ripetizione**

Selezionare la modalità di ripetizione per le tracce (Disattiva / Uno / Tutti).

## Cuffie

Collegare le cuffie alla presa jack stereo da 3,5 mm sul retro del dispositivo R3.

Il volume delle cuffie si regola in modo indipendente da quello dei diffusori.

# Informazioni di sicurezza

- Leggere la presente guida utente e seguire le istruzioni, in quanto utili a impostare e azionare correttamente il prodotto.
- Prestare attenzione alle avvertenze e conservare la presente guida a scopo di riferimento futuro.
- Non tentare di utilizzare un dispositivo danneggiato che potrebbe causare una pericolosa scossa elettrica.
- Non aprire l'unità né rimuovere i pannelli esponendo così i componenti elettronici. All'interno non ci sono componenti soggetti a manutenzione.
- Riferire tutti gli interventi al personale qualificato addetto alla manutenzione. In caso di danno di qualsiasi tipo al dispositivo, come danneggiamento del cavo di alimentazione o della spina, fuoriuscita di liquido o caduta di oggetti nel dispositivo, esposizione del dispositivo a pioggia o umidità, funzionamento anomalo o caduta del dispositivo, è necessario ricorrere all'assistenza.
- Il dispositivo è previsto UNICAMENTE per l'azionamento con le tensioni AC elencate sul pannello posteriore o con l'alimentazione prevista. Il funzionamento a tensioni diverse da quelle specificate può causare danni irreparabili al dispositivo e rendere nulla la garanzia del prodotto.
- Accertarsi che l'adattatore di alimentazione o il connettore di rete del dispositivo siano facilmente accessibili nel caso in cui sia necessario staccare il dispositivo dall'alimentazione di rete.
- Per scollegare completamente il sistema dall'alimentazione di rete è necessario togliere l'adattatore, la spina o il connettore di rete dalla presa.
- Non posizionare fiamme libere, come candele accese, sopra o vicino al dispositivo. Non installare vicino a fonti di calore come radiatori, stufe o altri dispositivi (compresi gli amplificatori) che generino calore.
- Evitare l'esposizione a calore o freddo estremo.
- Utilizzare soltanto attacchi/accessori specifici per il dispositivo. Non apportare modifiche al sistema o agli accessori. Le modifiche non autorizzate possono compromettere sicurezza, conformità normativa e performance del sistema.
- Utilizzare esclusivamente l'antenna in dotazione o un ricambio a norma.
- Non esporre il dispositivo a pioggia o umidità, per ridurre il rischio di incendio o scossa elettrica. Non esporre il dispositivo a gocciolamento

o spruzzi e non posizionare oggetti pieni di liquidi, come i vasi, sopra o vicino al dispositivo. Come con qualsiasi prodotto elettronico, prestare attenzione a non versare liquidi in qualsiasi parte del sistema. I liquidi possono causare guasti e/o rischio di incendio.

- Per prevenire danni al dispositivo, staccarlo durante temporali con fulmini o se inutilizzato per periodi prolungati.
- Per evitare rischio di incendio o scossa elettrica, non sovraccaricare prese a muro, prolunghe o prese integrate.
- L'esposizione prolungata a musica a volume elevato può compromettere l'udito. È preferibile evitare il volume eccessivo quando si utilizzano le cuffie, in particolare per periodi prolungati.
- Non installare il dispositivo in spazi chiusi. Lasciare sempre uno spazio di almeno 10cm attorno al dispositivo a scopo di ventilazione e accertare che tendaggi o altri oggetti non coprano le aperture di ventilazione sul dispositivo stesso.

## Informazioni normative



Il dispositivo è etichettato in conformità alla Direttiva europea 2012/19/CE relativa ai rifiuti di apparecchiature elettriche ed elettroniche. Questo simbolo indica che il prodotto o le relative batterie non devono essere smaltiti come normale rifiuti domestici. Come qualsiasi altra apparecchiatura elettrica,

dovranno essere smaltiti conformemente alle normative locali vigenti.



INFORMAZIONI SULLA CONFORMITÀ CE

Il prodotto è conforme a tutti i requisiti della Direttiva UE applicabile per legge. Per ottenere una copia gratuita della Dichiarazione di conformità, contattare il proprio rivenditore, distributore o Ruark Audio.

Con la presente Ruark Audio dichiara che il presente dispositivo è conforme ai requisiti essenziali e ad altre disposizioni pertinenti della Direttiva europea sulle apparecchiature radio 2014/53/EU.

È possibile scaricare la Dichiarazione di conformità CE completa sul sito [www.ruarkaudio.com/doc/R35doc.pdf](http://www.ruarkaudio.com/doc/R35doc.pdf)

## Garanzia

Registrare il prodotto per ottenere una **garanzia estesa di tre anni**.

Come standard, questo prodotto è garantito privo di difetti per un periodo di due anni dalla data di acquisto, ma questo è esteso a tre anni se si registra il prodotto su [www.ruarkaudio.com](http://www.ruarkaudio.com).

Questa garanzia rimane valida a condizione che questo prodotto sia stato trattato con la dovuta cura e attenzione. Il guasto del prodotto a causa di danni accidentali, usura eccessiva, negligenza o modifica non autorizzata annullerà questa garanzia.

Per i prodotti acquistati al di fuori del Regno Unito, il distributore nel paese di acquisto garantisce il prodotto. Per i dettagli, contattare il distributore o il punto vendita Ruark di zona.

Se si restituisce questo prodotto, assicurarsi che sia imballato nella sua confezione originale e che sia inclusa una prova di acquisto.

Questa garanzia non varia in alcun modo o rimuove i diritti legali dell'acquirente.

Salvo errori ed omissioni.

## Manutenzione generale

- **Non esporre alla luce diretta del sole.** Le finiture in legno naturale e ingegnerizzato possono cambiare colore con l'età, in particolare se esposte alla luce solare.
- Pulisci con uno spolverino morbido e privo di lanugine o un panno leggermente inumidito. Non utilizzare cera spray o altre sostanze poiché potrebbero danneggiare la finitura superficiale o compromettere le prestazioni.
- Non esporre l'unità a umidità elevata, polvere, vibrazioni eccessive o temperature estreme per periodi prolungati, poiché ciò potrebbe influire sulla finitura, sulle prestazioni e sull'affidabilità del prodotto Ruark.
- L'intervallo di temperatura di funzionamento consigliato è compreso tra 5°C e 40°C.

## Copyright e marchi

© Ruark Audio. Tutti i diritti riservati. Ruark Audio, il logo Ruark Audio e altri marchi Ruark Audio sono di proprietà di Ruark Audio e potrebbero essere registrati. Ruark Audio non si assume alcuna responsabilità per eventuali errori riscontrabili nel presente manuale e le informazioni ivi contenute potranno essere modificate senza preavviso.

Bluetooth® e i loghi associati sono marchi registrati di proprietà di Bluetooth SIG, Inc.

Il Software Spotify è soggetto a licenze di terze parti: [www.spotify.com/connect/third-party-licenses](http://www.spotify.com/connect/third-party-licenses)

Tutti gli altri marchi sono proprietà dei rispettivi proprietari.

## セットアップウィザード

セットアップウィザードに従ってR3を構成します。  
好みの選択肢が表示されるまでコントロールノブを回し、  
コントロールノブを押して選択します。

セットアップが完了すると、R3 は利用可能なソースのリスト  
を含むメニューを表示します。ソースを選択して音楽を  
楽しみましょう!

## アプリコントロール

OKTIV アプリを使用して、R3をコントロールすることも可  
能です。

Apple , Androidの各アプリストアをご検索ください。  
詳細は [www.ruarkaudio.com/app](http://www.ruarkaudio.com/app) をご覧ください。



## 音楽ストリーミングサービス

### Spotify Connect

スマホ、タブレット、パソコンをリモコンにして、Spotify で  
音楽を楽しめます。詳しくは[spotify.com/connect](http://spotify.com/connect) をご覧  
ください。

### Amazon Music

詳細は、[www.amazon.co.jp](http://www.amazon.co.jp) をご覧ください。

### Deezer

詳細は、[dizr.fm/airable](http://dizr.fm/airable) をご覧ください。

※サポートしている音楽ストリーミングサービスは、予告  
なしに変更する場合があります。





# 製品規格

## アンプとドライバー

2 x 75mm Ruark NS+スピーカー  
30W クラスABアンプ  
3Dデジタルオーディオプロセッサ

## チューナー

DAB、DAB+、およびRDS機能付FMチューナー  
75 Ohm F-型接続端子DAB/FMアンテナ入力部

## デジタルオーディオ

インターネットラジオ、Spotify Connect、Deezer、Amazon Music  
802.11b/g/n 無線LAN、WEP、WPA、WPA2  
USB MP3 48kHz 320kbps  
Bluetooth V5.2 SBC、A2DP

## 入出力部

デジタル オプティカル (TOSLINK)  
ライン入力 (RCA) 2.0Vrms  
ライン出力/サブ出力 (RCA) 2.0Vrms  
5W (5V 1A) USB  
3.5mm ステレオジャックヘッドホン出力  
(25mW /16-32 Ohm)

## 電源

AC電源アダプター入力: 100-240V AC 50/60Hz 1A  
AC電源アダプター出力: 14V DC 2.85A  
消費電力: 5W  
スタンバイ状態 消費電力: 1.7W  
リモートバッテリー: 2 x 1.5V AAA

## 製品サイズ

167 x 幅 420 x 奥行き 220mm  
5.3kg

仕様や外観は、予告なしに変更されることがあります。

Ruark Audio は、このマニュアルに表示される可能性のある誤りについて一切の責任を負わず、記載されている情報は予告なしに変更される場合があります。

## 問題解決

本製品のヘルプについては、当社ウェブサイトの顧客サポートページにあるFAQを参照してください。詳細情報は、[www.ruarkaudio.com/support](http://www.ruarkaudio.com/support) をご覧ください。

誤って間違った言語を選択した場合は、ラジオをスタンバイ状態にしてスタンバイ キーを 10 秒間押し続けることで、ラジオを工場出荷時の状態にリセットできます。



# コントロール機能

1. 電源オン/オフ=スタンバイ (**STANDBY**)
2. コントロールノブ 選択/決定 (**CONTROL KNOB / SELECT**)  
再生中 (Now Playing) の画面で、ボリュームを調節する時に回してください。  
メニュー、トラックまたは放送局を選択する時はノブを回して選択し、決定する時はノブを押してください。  
押して、鳴っているアラームをスヌーズします。もう一度押すと、スヌーズ時間が長くなります。
3. **▶▶** - 次の放送局やトラックにスキップする時に押してください。2秒間長押しすると早送りされます。
4. **◀◀** - 前の放送局やトラックにスキップする時に押してください。2秒間長押しすると早戻しされます。
5. プリセット (**PRESET**) 登録された放送局の呼び出し、または2秒間長押しした場合放送局が登録されます。
6. ソース (**SOURCE**) オーディオソースを変更する時に押してください。
7. **▶▶** - トラックを再生/一時停止 ボタンを押すと、再生中の曲が一時停止します。もう一度押すと、再生を開始します。また、オーディオ入力とラジオ再生中は音声をミュートする時に押してください。
8. **MENU** - を押してオプションメニューを表示します。
9. **BACK** - 全メニューまたはリスト画面に戻る時に押してください。
10. **LED** - Bluetoothの接続またはペアリングの準備ができると、無線がオンになり点滅します。

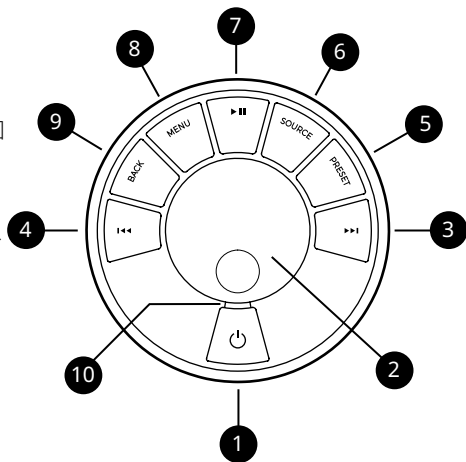

## チップ

▶▶または◀◀を押してメニュー、トラック、ソース、放送局リストを選ぶことができます。現在保存されている設定は、「ラジオテキスト \*」のようにアスタリスクで強調表示されます。押す = 軽く押すまたは押してすぐに離す  
長押し = 2 秒間押して離す

# リモコン

11. 電源オン/オフ=スタンバイ
12. ソース (SOURCE) オーディオソースを変更する時に押してください。
13. 音量を上げる
14. ▶▶/決定 (SELECT) 押してトラックを再生/一時停止するか、ラジオをミュートするか、メニュー項目を選択します。
15. ◀◀前の放送局やトラックにスキップする時に押してください。2秒間長押しすると早戻しされます。
16. ▶▶次の放送局やトラックにスキップする時に押してください。2秒間長押しすると早送りされます。
17. 音量を下げる
18. ↶戻る (BACK) 全メニューまたはリスト画面に戻る時に押してください。
19. ≡メニュー (MENU) を押してオプションメニューを表示します。
20. ≡プリセット (PRESET) 登録された放送局の呼び出し、または2秒間長押しした場合放送局が登録されます。
21. プリセット1/2/3

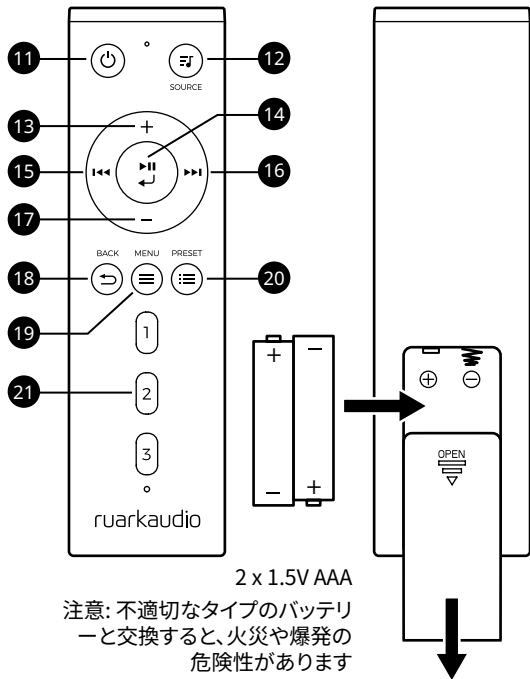

# 主な機能

## 電源オン／オフ＝スタンバイ (STANDBY)



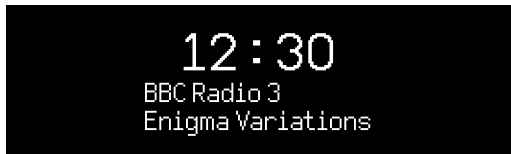

(STANDBY)を押すと、ディスプレイが点灯します(電源オン)。もう一度押すとスタンバイ状態に入ります(電源オフ)。

## 再生中 (Now Playing) 画面

設定を変更しない限り、以下の例のように時計／放送／トラック／アルバム／アーティスト情報画面が表示されます。



以下の各種アイコン＝スクリーンのアイコンは、その機能が動作したときに表示されます。

-  アラーム1、アラーム2アイコン
-  スリープタイマーアイコン
-  Shuffle (シャッフル)
-  Repeat (リピート)

## メニュー画面

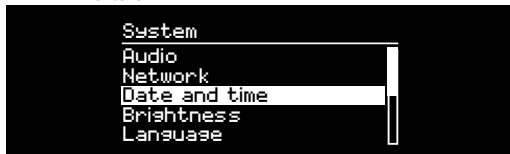

メニューでは、低音と高音の調整など、さまざまなオプションを設定することができます。設定を変更するには、メニュー (MENU) を押して選択可能なオプションを表示し、コントロールノブ (CONTROL KNOB) を回してメニューを選択し、ノブを押して決定してください。

## メニュー、トラック、放送局リスト確認方法

設定変更 - メニュー (MENU) を押してください

オプション選択 - コントロールノブ (CONTROL KNOB) を回してください

オプション決定 - コントロールノブ (CONTROL KNOB) を押してください

メニュー終了 - メニュー (MENU) を押すか、数秒お待ちください

前のメニュー / リストに戻る - 戻る (BACK) を押してください

---

ボタンの押しかたにご注意ください

押す = 軽く押すまたは押してすぐに離す

長押し = 2 秒間押して離す

---

## 音量調整

再生中 (Now Playing) 画面で、コントロールノブを回してください。

スピーカーの音量とヘッドホンの音量は別々に調整されます。注意：メニューまたはトラック/放送局リストが表示された状態でコントロールノブを回すとボリュームは変わらず、メニューがスクロールされます。

## オーディオソースの変更

ソース (SOURCE) を押し、現在のソースを表示した後、コントロールノブを回してソースリストを順番に表示した後、ソースを選択しノブを押し決定してください。(ノブを回す代わりにソース (SOURCE) を繰り返し押しするとソースリストが順番に表示されます)。

## DABまたはFMラジオ局の変更

◀◀または▶▶ を押し、放送局リストの放送局をスクロールします。コントロールノブを押し、聴きたい放送局に合わせます。

FMでは、◀◀または▶▶ を長押しして次の局または前の局を探すこともできます。

## DAB、FMラジオのプリセット登録

プリセット登録 (Save preset) が表示されるまでプリセット (PRESET) ボタンを押し、コントロールノブを回し、プリセット番号を選択した後、ノブを押し現在の放送局を登録します。プリセットは「放送局、名前、周波数、または「未設定 [Not set]」で表示されます。

既存のプリセットに新しい放送局を上書き登録すると、そのプリセットは新しい放送局に変更されます。

## DAB、FMラジオプリセット読み込み

プリセット (PRESET) を押し、コントロールノブを回してプリセットに登録された放送局リストを選択し、ノブを押し放送局を決定してください。

## Bluetoothデバイスの接続

R3は、直近で接続された機器に対し、自動的に接続を試みます。まだBluetooth機器をペアリングしたことがない場合や以前に接続した機器がない場合には、R3がペアリングモードに入ります。詳細は「Bluetooth」セクションを参照してください。

## 放送局やトラック情報

メニュー (MENU) > 情報 (Info)

選局している放送局の種類や、トラック情報が表示されます。

## ベース(Bass)とトレブル(treble)

メニュー (MENU) > システム (System) > オーディオ (Audio) > ベース (Bass) またはトレブル (Treble)

低域と高域のレベルをお部屋やお好みに合わせてご調整ください。

## ラウドネス(Loudness)

メニュー (MENU) > システム (System) > オーディオ (Audio) > ラウドネス (Loudness)

ラウドネスは低音量時に自動的に低域と高域を強調します。

## ディスプレイの明るさ

### メニュー(MENU) > システム(System) ディスプレイ(Display)

R3の電源がオン(ON)の時とスタンバイ(STBY)の時の表示の明るさを調整します。

スタンバイ時には、**◀◀**を押すとディスプレイが暗くなり、**▶▶**を押すと明るくなります。

注意:周囲の明るさに応じて自動的に明るさが調整されますのでご注意ください。

## 日付と時刻

### メニュー(MENU) > システム(System) > 時計(Clock)

時刻と日付の形式を選択し、時計をDAB/FMから自動的に同期するか、手動で設定するかを選択します。時計を手動で設定した場合、サマータイムを設定することもできます。

注意:お住まいの地域の放送局によっては、FMの時刻と日付の同期が出来ない場合があります。

## 言語

### メニュー(MENU) > システム(System) > 言語(Language)

メニューで表示される言語を変更します。

言語の選択を間違えた時は、電源ボタン(standby)を10秒間長押しすると工場出荷時に戻す(初期化する)ことが出来ます\*。

## 自動スタンバイ

### メニュー(MENU) > システム(System) > 自動スタンバイ(Auto standby)

音源の再生がない場合、R3が自動でスタンバイ状態になるまでの時間を変更します。

## 出荷時リセット(初期化)

### メニュー(MENU) > システム(System) > 初期化(Reset system)

すべての設定を初期化し、プリセットも消去します。

\*クイックリセットは一部の機種では使用できません。

---

注意:メニュー(MENU) > システム(System) > オーディオ(Audio) > ベース(Bass) とメニュー(MENU)を押してシステムを選択し、オーディオを選択し、最後にベースを選択することを意味します。

---

## アラーム,スヌーズとスリープ

アラーム(ALARM)を押して、画面上の指示に従ってアラームまたはタイマーを設定します。

コントロールノブを回してオプションをスクロールし、コントロールノブを押し、オプションを選択します。

### アラームの設定

#### アラーム(ALARM) > アラーム 1 or アラーム 2

画面上の指示に従って、ソース (DAB、FM、USB、アラーム音)、持続時間、音量を設定し、アラームを繰り返すタイミング (1回、月-日、月-金、土-日、カスタム) を設定します。カスタムでは、アラームを鳴らす曜日を選択することができます。

アクティブなアラームはアラームアイコンで表示され、アラームが鳴ると点滅します。

Bluetoothはアラームの音源に設定できませんのでご注意ください。

### スヌーズ

アラーム再生後コントロールノブを押すと、アラーム音が一時的に停止され、再度押すとスヌーズ時間を設定できます。ノブを押す回数によって (5分、10分、15分、30分) スヌーズ時間が増加します。

鳴っているアラームやスヌーズを解除するには、コントロールノブを2秒間押すか、アラームまたはスタンバイを押してください。

### スリープタイマー

アラーム(ALARM) > スリープタイマー またアラームを長押しします。

R3が自動的にスタンバイに切り替わるまでの時間を設定します。スリープ時間を分単位で選択し (オフ、15、30、45、60、90分)、コントロールノブを押してください。

その後、ディスプレイ表示は再生中「Now-playing」に戻り、スリープアイコンが表示されます。

### ウェイクアップタイマー

アラーム(ALARM) > ウェイクアップタイマー

15分後、30分後、45分後、60分後、90分後にアラームが鳴るように設定します。コントロールノブを回して時間を選択し、コントロールノブを押して時間を設定します。その後、ディスプレイ表示は再生中「Now-playing」に戻り、アラームアイコンが表示されます

# Bluetooth

R3はBluetooth対応のモバイル機器や、タブレット、パソコンから音楽ストリーミング再生が可能です。

## Bluetoothデバイスの接続

ソースをBluetoothに変更すると、R3の画面へ“Waiting for connection...”と表示され、LEDが点滅し、R3は最後に接続されたデバイスへの接続を実施します。

お使いのデバイスのBluetooth機能がオンになっていることを確認し、利用可能なデバイスリストから「Ruark R3」を選択します。

お使いのデバイスのリストにR3が表示されるまでに数秒かかる場合があります、パスワードを要求された場合はパスワードとして「0000」を入力してください。

数分以内にBluetooth接続が出来なかった場合、R3は接続を停止し、画面へは“No connection”と表示されます。

## 音声再生

Bluetooth接続すると、Bluetoothデバイスの音声再生されます。Bluetoothデバイスからの音声再生の詳細は、ご使用のデバイスのマニュアルをご確認ください。

注意：お使いのデバイスの音声出力先として、Ruark R3またはBluetoothを選択する必要があることがあります。

## トラック一時停止

▶||を押すと一時停止します。再生するにはもう一度押してください。

## トラックスキップ

▶▶または||◀◀を押すと前のトラックまたは次のトラックにスキップします。

Press ▶|| and then press again to play.

Skip track

Press ▶▶ or ||◀◀ to skip to the next or previous track.

## 再生中の情報

メニュー(MENU) > 情報(Info)

アーティスト名、アルバム名、トラック名は、お使いのBluetoothデバイスとアプリがBluetoothメタデータをサポートしている場合に表示されます。また、接続しているデバイスの名前を表示することもできます。

## 動作範囲

Bluetooth接続可能範囲はR3から最大10mですが、壁などの障害物によって10m以内でも接続出来ない場合があります。

## 音量調整

先にBluetoothデバイスの音量を最大に設定するか、他のソースと再生音量が同じくらいになるように設定することをお勧めします。その後、R3のボリュームコントロールで全体の再生音量を調整することをお勧めします。



## 別のデバイスへの接続

### メニュー(MENU) > 機器登録(Connect device)

新しいデバイスを選択するか、コントロールノブを回して、既存のデバイスを選択します。

### ペアリングデバイスの追加

最大8台のデバイスをペアリングすることができますが、一度に再生可能なのは1台のデバイスの音源のみです。

### ペアリングされたデバイスリストの消去

#### メニュー(MENU) > 機器の解除(Forget devices)

Bluetoothデバイスの接続に問題がある場合は、すべてのペアリング情報を消去することをお勧めします。

また、BluetoothデバイスとR3を再度ペアリングする前に、Bluetoothデバイスのペアリングされたデバイスリストから「Ruark R3」を削除する必要があります。詳細は、お使いのBluetoothデバイスのマニュアルをご確認ください。

Bluetoothの使用方法については、以下のサイトをご参照ください。

[www.ruarkaudio.com/support](http://www.ruarkaudio.com/support)

---

R3のBluetooth機能を使用して、Bluetoothヘッドホンに接続することは出来ません。

---

# DAB (デジタルラジオ)

(現在日本ではサービス提供されておりません。)  
R3で初めてDABを使用する場合や、DAB放送局リストが空の場合、自動的に放送局のスキャンを行い、利用可能な放送局のリストを作成します。

## 放送局変更

▶▶I または I◀◀ を押すと放送局のリストが表示されます。もう一度押すと、次の放送局または前の放送局が表示され、放送局に合わせるには、コントロールノブを押し放送局を選択するか、数秒待つと自動的に選択されます。放送局リストが表示されたら、コントロールノブを回してリストをスクロールし、コントロールノブを押して放送局を選択することもできます。

**メニュー(MENU) > 放送局リスト(Station list)**

## DAB ラジオテキスト(DLS)

**メニュー(MENU) > 情報 (Info)**

表示するプログラム情報を選択します。

## プリセット登録

プリセットリストには、DAB放送局を8局まで登録することができます。詳しくは「主な機能」セクションをご参照ください。

## プリセット読み込み

「主な機能」セクションをご参照ください。

## 放送局スキャン

**メニュー(MENU) > 放送局スキャン (Station scan)**

定期的に放送局スキャンで放送局リストを更新することをお勧めします。放送局リストが空の場合、R3はあなたがDABに切り替えると、自動的に放送局スキャンを実行します。

---

最適なラジオ受信のために、アンテナを十分に伸ばして位置を調整してください。

---

# FM ラジオ

R3で初めてFMラジオを使用する時や、FM局のリストが空の場合は、自動的に放送局スキャンを行い、利用可能な局のリストを作成します。

## 放送局変更

▶▶I または I◀◀ を押すと放送局のリストが表示されます。もう一度押すと、次の放送局または前の放送局が表示され、放送局に合わせるには、コントロールノブを押し放送局を選択するか、数秒待つと自動的に選択されます。放送局リストが表示されたら、コントロールノブを回してリストをスクロールし、コントロールノブを押して放送局を選択することもできます。

メニュー(MENU) > 放送局リスト(Station list)

次の放送局または前の放送局を探すには、▶▶I または I◀◀ を長押しします。

FM局の選局後、数秒後に局名表示が変わります。

## FM ラジオテキスト (RDS/RBDS)

メニュー(MENU) > 情報(Info)

表示するプログラム情報を選択します

## 手動調整

### メニュー(MENU)手動調整(Manual tune)

手動調整を選択し、コントロールノブを回して周波数を変更し、コントロールノブを押して放送局を選択します。

## プリセット登録

プリセットリストにFM局を8局保存することができます。RDSデータが利用できない場合、R3はプリセットリストに局名ではなく周波数を保存します。

## プリセット読み込み

主な機能」セクションをご参照ください。

## 放送局スキャン

メニュー(MENU) > 放送局スキャン(Station scan)

定期的な放送局スキャンで放送局リストを更新することをお勧めします。放送局リストが空の場合、R3はあなたがFMラジオに切り替えると、自動的に放送局スキャンを実行します。

## 受信感度

メニュー(MENU) > 受信感度(Sensitivity) > 電波の強い局(Strong stations) または 全ての放送局(All stations)

FM受信感度を変更して、すべての局を受信するか、受信状態の良い強い局だけに受信するかを選択します。

# ライン入力

外部機器の音源を聴くには、外部機器を3.5mmステレオジャックケーブルを使用して、R3の背面のライン入力へ接続してください。

## 入力レベルの調整

### メニュー(MENU) > 入力レベル(Input level)

入力レベルを調整し、音がひずまない最高レベルを選択します – 音がひずむ場合は、入力レベルを下げてください。

1 - 高出力のデバイス:例 CDプレーヤーなど

2 - ほとんどのデバイス

3 - 低出力のデバイス:例 スマートフォンなど

外部機器に音量調整機能がある場合、最高のパフォーマンスを得るために外部機器の音量調整をする必要があります。音量が高すぎると音がひずみ、低すぎると再生音量が低すぎて低音が不足してしまうことがあります

# USB

R3は、USB Cに保存されたMP3/AAC/FLAC/WAV/WMA音源を再生することが可能です。背面のUSBソケットに差し込んで、ソースをUSBに変更すると音源を再生します。再生は自動的にシャッフルされます。

◀◀または▶▶を押すと前のトラックまたは次のトラックにスキップします。

▶||を押すと一時停止します。再生するにはもう一度押してください。

USBで音源が検出されない場合、“No device”と表示されます。

R3には5W、1.0AのUSB電源出力があり、ほとんどのデバイスを充電することができますが、5W以上を必要とするデバイスは充電できない場合があります。

# CDプレーヤー

CDをお聴きになる場合は、CDのラベル面を上にして、スロットディスクへ差し込みます。CDがセットされると自動的に再生されます。

## 現在再生中の情報

CDの場合はトラック番号と時間が表示され、MP3 CDの場合には、トラックとアルバム名が表示されます。

表示される情報を変更するには、メニュー (MENU) > 情報 (Info) を選択し、アルバム、アーティスト情報、進行状況バー、ファイル名の中から選択してください。

(このオプションは、CDのタイプに応じて異なります)

## 再生 / 一時停止

▶|| を押してトラックを再生または一時停止します。

## 再生を停止する

▶|| を2秒間長押ししてください。

## トラックスキップ

▶▶ や ◀◀ を押すと、次のトラックまたは前のトラックにスキップします。

## 早送りまたは早戻し

▶▶▶ または ◀◀◀ を長押しすると、早送りや早戻しの機能が作動します。

## 取り出し

CDスロットの横にある取り出しボタンを押してください。

## シャッフル

トラックをランダムで再生するには、メニュー (MENU) > シャッフル (Shuffle) > オン (On) を選択してください。

## 繰り返し(リピート再生)

一つのトラックや、全てのトラックを繰り返し再生するには、メニュー (MENU) > 繰り返し (Repeat) > 1曲または全曲 (One or All) を選択してください。

## ヘッドホン

ヘッドホンで音源を聴くには、ヘッドホンをR3の背面にある3.5mmステレオジャックケーブルを使用し、ヘッドホンソケットに接続します。

スピーカーの音量とヘッドホンの音量は別々に調整されます。

# 安全と規制関連情報

- 本ユーザーガイドに記載された内容をよくお読みいただき、記載通りご使用ください。
- 警告事項や注意事項に留意し、必要な時すぐご覧になれるよう、本ユーザーガイドを大切に保管してください。
- 破損や故障した機器は使用しないでください。感電事故の原因となります。
- 任意での分解や改造は絶対にしないでください。修理や調整が必要な場合は必ず販売店もしくは公式サービスセンターへご相談ください。
- 電源コードやプラグの破損、また液体をこぼしたり、外部から物が機器の内部に落ちたり、機器が雨や湿気にさらされたり、落下や転倒により正常に動作しないなど、機器が破損している可能性や不具合がある場合には、販売店もしくは公式サービスセンターにご相談ください。
- 本機は、背面パネルに記載されたAC電圧に基づき、付属の電源装置でのみ作動するよう設計されています。他の電圧や規格外の電源装置をご使用になった場合、修理不可能な故障を引き起こす可能性があり、製品保証が無効になります。ご注意ください。
- 電源アダプタ、電源プラグや機器の接続用電源コネクタは見える位置に配置し、必要に応じて供給電源をすぐに遮断することができますよう、手の届く範囲のコンセントに接続してください。
- システム電源を完全に切るには、メインアダプタ、メインプラグまたはメインコネクタをソケットから抜いてください。
- ロウソク等のような火気を機器の近くや上に置かないでください。ラジエーター、ストーブまたは熱を放出する機器（アンプを含む）の近くにも設置しないでください。
- 過度な熱気や冷気は製品故障の原因になる場合がございます。環境温度にもご注意ください。
- 本機用に指定されたアタッチメント／アクセサリのみを使用してください。システムやアクセサリの改造はしないでください。
- 指定されたアンテナまたは承認された代替のみ使用してください。
- 火災や感電の危険をさけるために、本機を水のかかる場所や湿気が多い場所では使用しないでください。また落下や転倒にもご注意ください。花瓶などの液体が入ったものを機器の近くや上に置かないでください。水などの液体は感電・故障・火災の原因となりますので、万一、水や異物が入った場合はすぐに主電源を切り、主電源コードをコンセントから抜いてください。
- 雷が鳴りだしたら、アンテナ線や電源プラグに触れないでください。感電の原因となります。
- 長期間使用しない時は、主電源コードを抜いてください。
- 火災や感電の原因となるため、電源コンセント、延長用コード、電源タップに負荷をかけないでください。
- 音楽を大音量で長時間聴くと、聴覚障害を引き起こす可能性があります。ヘッドホンを使用する時にも、大音量で長時間の使用を避けてください。Bluetooth接続による再生時など、突然大音量が出て耳を痛めることがあります。音量調整にはくれぐれもお気をつけください。
- 本製品のリモコンには、コイン型のリチウムセルバッテリーが入っています。この電池は飲み込まないようにご注意ください。お子様の手の届かない所に置くようにしてください。液漏れまたは破損したバッテリーは絶対に使用しないでください。
- 狭い空間に本機を設置しないでください。必ず機器の周りに10cm以上のスペースを確保し、カーテンや他の物が機器にかからない風通しの良い場所に設置してください。

## 保証関連情報

本製品の保証期間は購入日から2年間ですが、[www.ruarkaudio.com](http://www.ruarkaudio.com)へ製品を登録すると、3年間保証を受けることができます。

本保証は、本製品が適切な注意を払って取り扱われた場合に限り有効です。偶発的な損傷、過度の消耗、過失または無許可の改造による製品の故障には適用されません。

英国外で購入された製品については、購入国の輸入代理店が製品を保証します。詳細については、お近くのRuarkの販売店または輸入代理店へお問い合わせください。

## 製品管理

- **直射日光にさらさないでください。**天然および人工木材の仕上げは、特に日光にさらされると、経年とともに色が変わることがあります。
- 柔らかく、糸くずの出ないダスターまたは軽く湿らせた布で拭いてください。ワックススプレーやその他の物質は、表面仕上げを損傷したり、性能を低下させる可能性があるため、使用しないでください。
- ユニットを高湿度、ほこり、過度の振動、または極端な温度に長時間さらさないでください。Ruark製品の仕上げ、性能、信頼性に影響を与える可能性があります。
- 推奨される動作温度範囲は5°C～40°Cです。

## 著作権と登録商標

©Ruark Audio / All rights reserved / Ruark Audio / Ruark Audio ロゴ、その他のRuark Audioの表示はRuark Audioが所有する登録商標です。Ruark Audioは、本ユーザーガイドに記載されている誤りについて一切の責任を負いません。また本ユーザーガイドに記載されている情報は事前通知なく変更される可能性があります。

Bluetooth®と関連ロゴは、Bluetooth SIG Inc.所有の登録商標です。

その他の商標は、それぞれの所有者に帰属します。

## 規制情報



TELEC (電波法第 38-2 条準拠) 認可取得。

## 설정 마법사

설정 마법사에 따라 R3을 구성하십시오.

원하는 선택이 표시 될 때까지 CONTROL KNOB을 돌리고 CONTROL KNOB를 눌러 선택하십시오.

설정이 완료되면 사용 가능한 소스 목록이 포함된 메뉴가 R3에 표시됩니다. 소스를 선택하고 음악을 즐기십시오!

## 앱 컨트롤

OKTIV 앱을 사용하여 R3를 제어 할 수도 있습니다. 앱 스토어에서 애플/안드로이드 앱을 찾아보시기 바랍니다.

보다 상세한 내용은 [www.ruarkaudio.com/app](http://www.ruarkaudio.com/app)를 방문하십시오.



## 음악 스트리밍 서비스

### Spotify Connect

휴대폰, 태블릿 또는 컴퓨터를 Spotify 리모컨으로 사용하세요. 방법을 알아보려면 [spotify.com/connect](http://spotify.com/connect)로 이동하세요.

### Amazon Music

상세 내용은 [www.amazon.com](http://www.amazon.com) 을 참조하십시오.

### Deezer

상세 내용은 [dzt.fm/airable](http://dzt.fm/airable) 을 참조하십시오.

지원되는 음악 서비스는 공지 없이 변경될 수 있습니다.





# 제품 규격

## 앰프 및 드라이버

2 x 75mm Ruark NS+ 스피커  
30W의 클래스 AB 앰프  
개선된 3D 디지털 오디오 프로세서

## 튜너

DAB, DAB+ 및 RDS 기능 부 FM 튜너  
75 Ohm F-형 연결부가 장착된 DAB/FM 안테나 입력부

## 디지털 오디오

인터넷 라디오, Spotify Connect, Deezer, Amazon Music  
802.11b/g/n 와이파이에서 WEP, WPA, WPA2  
USB MP3 48kHz 320kbps  
Bluetooth V5.2 SBC, A2DP

## 입출력부

디지털 옵티컬 (TOSLINK) 24-bit 192-kHz  
라인 입력 (RCA) 2.0Vrms  
라인 출력 (RCA) 2.0Vrms  
5W (5V 1A) USB  
3.5mm 스테레오 잭 헤드폰 출력

## 전원

AC 전원 어댑터 입력 : 100-240V AC 50 / 60Hz 1A  
AC 전원 어댑터 출력 : 14V DC 2.85A  
공칭 전력 소비: 5W  
스탠바이 상태에서의 전력 소비: 1.7W  
원격 배터리: 2 x 1.5V AAA

## 외형 수치

다리 제외 크기: 높이 167mm x 너비 420mm x 깊이 220mm  
무게: 5.3kg

규격 및 설계는 사전 통고 없이 변경될 수 있습니다.

Ruark Audio는 본 사용자 안내서에 있을 수도 있는 어떤 오류에 대해서도 책임을 지지 않으며, 또한 본 사용자 안내서에 포함된 정보는 사전 통보 없이 변경될 수도 있습니다.

## 문제 해결

본 제품에 관한 도움이 필요할 경우에는 당사 웹사이트의 고객 지원 페이지에 있는 FAQ를 참고하시기 바랍니다. 보다 상세한 정보는 [www.ruarkaudio.com/support](http://www.ruarkaudio.com/support)를 방문하십시오.

실수로 잘못된 언어를 선택한 경우 제품이 스탠바이인 상태에서 스탠바이 키를 10초동안 눌러, 제품을 초기화 할 수 있습니다.



# 조절 장치

1. **⏻** - 스탠바이 (**STANDBY**)
2. **컨트롤 knob / 선택 (CONTROL KNOB / SELECT)**  
현재 재생 중 (Now Playing) 화면에서 볼륨을 조절할 때 돌리십시오.  
메뉴, 트랙 또는 방송 목록을 살펴볼 때 돌리십시오.  
선택할 때는 선택 (**SELECT**)을 누르십시오.  
올리는 알람을 일시정지하려면 누르십시오. 다시 누르면 스누즈 시간이 늘어나고, 눌렀다가 떴으면 취소됩니다.
3. **▶▶** - 다음 방송이나 트랙으로 건너될 때 누르십시오. 빨리 감기를 할 때는 누르고 있으십시오. 대기 상태에서 누르면 디스플레이 밝기가 증가합니다.
4. **◀◀** - 이전 방송이나 트랙으로 건너될 때 누르십시오. 빨리 되감기를 할 때는 누르고 있으십시오. 대기 상태에서 누르면 디스플레이 밝기가 감소합니다.
5. 프리셋 (**PRESET**) - 눌러서 저장된 방송을 불러오거나, 또는 2초 동안 누르고 있으면 라디오 방송이 저장됩니다
6. 소스 (**SOURCE**) 오디오 소스를 변경할 때 누르십시오.
7. **▶||** - 트랙을 재생/일시 정지하거나 오디오 입력 및 라디오 소리를 소거할 때 누르십시오.
8. **MENU** - 메뉴를 볼 때 누르십시오.
9. **BACK** - 이전 메뉴 또는 목록 화면으로 돌아가려면 누르십시오.
10. **LED** - Bluetooth가 연결 또는 페어링 할 준비가 되면 라디오가 켜져 있고 깜박임을 나타냅니다.

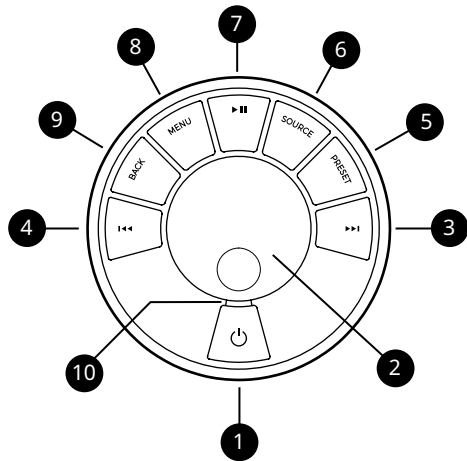

## 팁

**▶▶** 또는 **◀◀**을 눌러서 메뉴, 트랙, 소스 또는 방송 목록을 살펴볼 수 있습니다

현재 저장된 설정은 별표로 강조 표시됩니다 (예: "라디오 텍스트 \*\*").

누르기 = 살짝 눌렀다가 즉시 놓습니다

누르고 있기 = 2초간 눌렀다가 놓습니다

# 리모컨

11. — 스탠바이 (**STANDBY**)
12. 소스 (**SOURCE**) 오디오 소스를 변경할 때 누르십시오
13. 음량을 높입니다
14. / **SELECT** - 트랙을 재생 / 일시 정지하거나 라디오를 음소거하거나 메뉴 항목을 선택할 때 누르십시오.
15. — 이전 방송이나 트랙으로 건너될 때 누르십시오. 빨리 되감기를 할 때는 누르고 있으십시오. 대기 상태에서 누르면 디스플레이 밝기가 감소합니다.
16. — 다음 방송이나 트랙으로 건너될 때 누르십시오. 빨리 감기를 할 때는 누르고 있으십시오. 대기 상태에서 누르면 디스플레이 밝기가 증가합니다.
17. 음량을 줄입니다
18. **BACK** - 이전 메뉴 또는 목록 화면으로 돌아가려면을 누르십시오.
19. 메뉴 (**MENU**) - 메뉴를 볼 때 누르십시오.
20. 프리셋 (**PRESET**) - 눌러서 저장된 방송을 불러올 수 있고, 또는 2초 동안 누르고 있으면 라디오 방송이 저장됩니다.
21. 프리셋 1/2/3

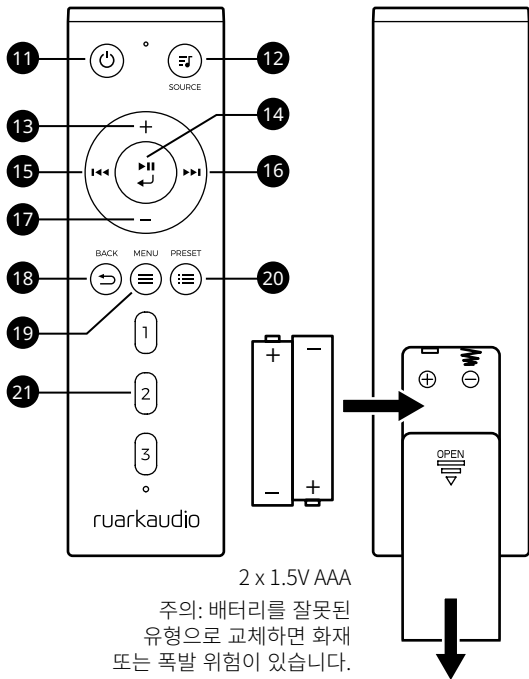

# 일반 기능

## 스위치 켜기와 스탠바이로 들어가기

스탠바이 (STANDBY)를 누르면 기기가 켜집니다. 다시 한번 누르면 스탠바이 상태로 들어갑니다.

## 현재 재생 중 (Now Playing) 화면

설정을 바꾸지 않았다면, 아래 예시와 같이 위쪽에는 시간, 그리고 아래쪽에는 방송/트랙/앨범/아티스트 정보 화면이 보입니다.

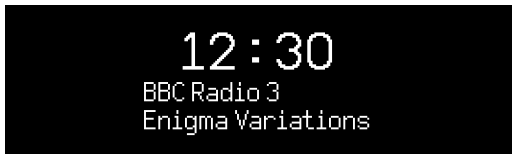

아래와 같은 온-스크린 아이콘이 해당 기능이 작동할 때 보입니다.

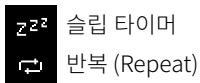
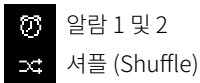

## 메뉴 화면

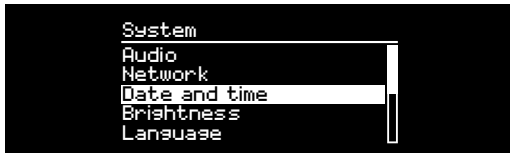

메뉴에서는 저음 및 고음 조절 같은 다양한 옵션을 설정할 수 있습니다. 설정을 바꾸려면 메뉴 (MENU)를 눌러서 선택 가능한 옵션을 표시한 다음, 컨트롤 노브 (CONTROL KNOB)을 돌려서 바꾸기 원하는 목록이 밝게 표시된 다음, 노브를 눌러서 선택 항목을 확인하십시오

## 메뉴, 트랙 및 방송 목록 살펴보기

설정 변경 - 메뉴 (MENU)를 누르십시오  
옵션 스크롤 - 컨트롤 노브 (CONTROL KNOB)을 돌리십시오  
옵션선택- 컨트롤노브 (CONTROL KNOB)을 누르십시오  
메뉴에서 빠져 나오기 - 메뉴 (MENU)를 누르거나 몇 초 동안 기다리십시오  
이전 메뉴/목록으로 돌아가기 - 돌아가기 (BACK)를 누르십시오

---

키를 누르고 있는 시간이 중요합니다  
누르기 = 살짝 건드리거나 눌렀다가 즉시 놓습니다  
누르고 있기 = 2초간 눌렀다가 놓습니다

---

## 볼륨 조절

현재 재생 중 (Now Playing) 화면에서 언제든지 컨트롤 knob (CONTROL KNOB)을 돌리십시오.

스피커 볼륨과 헤드폰 볼륨은 별도로 조정됩니다.

메뉴 또는 방송 목록이 표시된 상태에서 컨트롤 knob (CONTROL KNOB)을 돌리면 볼륨은 바뀌지 않고 메뉴 또는 방송이 스크롤 됩니다.

### 오디오 소스 변경

소스 (SOURCE)를 눌러서 현재 소스를 표시한 다음, 컨트롤 knob (CONTROL KNOB)을 돌려서 소스 목록을 차례로 표시한 후, knob을 눌러서 현재 표시된 소스를 선택하십시오. (knob을 돌리는 대신에 소스 (SOURCE)를 반복적으로 눌러서 소스 목록이 차례로 표시되게 할 수도 있습니다.)

## DAB / FM 라디오 방송 변경

▶▶ 또는 ◀◀를 눌러서 방송 목록을 스크롤 하고 컨트롤 knob (CONTROL KNOB)을 눌러 원하는 방송을 선택하십시오.

FM 라디오에서는 ▶▶ 또는 ◀◀를 짧게 누르거나 길게 눌러 다음 방송이나 이전 방송을 탐색할 수 있습니다.

## DAB / FM 라디오 방송 프리셋 저장

프리셋 (PRESET)을 2초 동안 누른 다음, 컨트롤 knob (CONTROL KNOB)을 돌려서 프리셋 번호를 선택한 후, knob을 눌러서 현재 방송을 저장하십시오. 프리셋은 방송 이름, 주파수 또는 '미 설정 [Not set]'으로도 표시됩니다.

기존 프리셋에 방송을 저장하면 새로운 방송이 덧씌워 저장됩니다.

## DAB / FM 라디오 프리셋 불러오기

프리셋 (PRESET)을 누른 다음, 컨트롤 knob (CONTROL KNOB)을 돌려서 프리셋에 저장된 방송을 스크롤한 후, knob을 눌러서 원하는 방송국을 선택하십시오.

### 블루투스 기기 연결

R3은 가장 최근에 연결되었던 기기에 자동으로 연결을 시도합니다. 아직 블루투스 기기를 페어링한 적이 없거나 이전에 연결했던 기기가 없는 경우에는, R3이 페어링 모드로 들어갑니다. 보다 자세한 내용은 '블루투스 섹션'을 참고하십시오.

방송국 또는 트랙 정보

### 메뉴 (MENU) > 정보 (Info)

표시되는 방송 / 트랙 정보 타입을 선택하십시오.

## 저역 (Bass) 및 고역 (treble)

### 메뉴 (MENU) > 시스템 (System) > 오디오 (Audio) > 저역 (Bass) 또는 고역 (Treble)

기기를 사용할 공간과 개인 취향에 맞춰 저역과 고역 레벨을 조정하십시오.

### 음량 강조 (Loudness)

### 메뉴 (MENU) > 시스템 (System) > 오디오 (Audio) > 음량 강조 (Loudness)

음량 강조 (Loudness)를 선택하면 낮은 볼륨에서 고역 및 저역 주파수가 자동으로 강조됩니다.

## 디스플레이 밝기

### 메뉴 (MENU) > 시스템 (System) > 디스플레이 (Display)

라디오가 켜져 있거나 스탠바이 상태일 때 디스플레이의 밝기를 조정하십시오.

스탠바이 상태에서는 ◀◀를 눌러 밝기를 줄이고, ▶▶를 눌러 밝기를 높일 수 있습니다.

또한 디스플레이 밝기는 주변 환경의 조도에 맞추어 자동으로 조정됩니다.

## 날짜와 시간

### 메뉴 (MENU) > 시스템 (System) > 시계 (Clock)

시간과 날짜 포맷을 선택할 수 있고, 시간은 DAB 및 FM을 통해 자동으로 동기화되며, 수동으로 설정할 수도 있습니다. 시계가 수동으로 설정된 경우 썸머 타임 규칙 (DST)을 설정할 수 있습니다.

FM 시간과 날짜는 지역 내의 방송국에 따라 동기화되지 않을 수 있습니다.

## 언어

### 메뉴 (MENU) > 시스템 (System) > 언어 (Language)

사용자 언어를 변경할 수 있습니다.

실수로 언어를 잘못 설정한 경우 스탠바이 (standby)를 10초 동안 길게 눌러 공장초기화 하십시오.\*

## 자동 스탠바이

### 메뉴 (MENU) > 시스템 (System) > 자동 스탠바이 (Auto standby)

오디오 신호가 없는 경우, R3이 자동으로 스탠바이 상태로 전환되는 시간을 설정하십시오.

## 공장 초기화

### 메뉴 (MENU) > 시스템 (System) > 리셋 시스템 (Reset system)

모든 설정을 초기화하고 프리셋을 삭제합니다.

\*퀵 리셋은 일부 모델에서 지원됩니다.

---

메뉴 (MENU) > 시스템 (System) > 오디오 (Audio) > 저역 (Bass) 은 메뉴 (MENU)를 선택하고, 시스템 (System)을 선택하고, 오디오 (Audio)를 선택한 후 저역 (Bass)을 선택하라는 의미입니다.

---

## 알람, 스누즈 및 슬립

알람 (ALARM)을 누르고 화면 안내에 따라 알람 또는 타이머를 설정하십시오. 컨트롤 knob (CONTROL KNOB)을 돌려 옵션을 스크롤하고, knob을 눌러 원하는 옵션을 선택하십시오.

### 알람 설정

#### 알람 (ALARM) > 알람 1 (Alarm 1) 또는 알람 2 (Alarm 2)

화면 안내에 따라 알람음(DAB, FM, USB 또는 버저), 지속시간, 볼륨 그리고 언제 알람이 울릴지(한 번, 월-일, 월-금, 토-일, 개별설정) 선택하십시오. 개별설정은 알람이 울리기를 원하는 요일을 선택할 수 있도록 지원합니다. 알람을 활성화하면 알람 아이콘이 나타나며, 알람이 울릴 때 아이콘이 깜빡입니다.

블루투스를 통한 음악 재생은 알람음으로 설정할 수 없습니다.

### 스누즈

컨트롤 knob (CONTROL KNOB)을 누르면 알람 소리가 일시적으로 중지되며, 다시 누르면 스누즈 작동 시간 (5, 10, 15 또는 30분)이 늘어납니다.

소리를 내거나 스누즈 모드로 설정된 알람을 취소하려면, 컨트롤 knob (CONTROL KNOB)을 2초 동안 누르고 있거나 알람 (ALARM) 또는 스탠바이 (STANDBY)를 누르십시오.

### 슬립 타이머

알람 (ALARM) > 슬립 타이머 (Sleep timer) 로 이동하거나 또는 알람 (ALARM)을 길게 누르십시오. R3이 자동으로 스탠바이 상태로 전환되는 시간을 정하십시오.

자연 시간을 분 단위 (끄기, 15, 30, 45, 60, 90)으로 선택하고, 컨트롤 knob (CONTROL KNOB)을 눌러 설정하십시오. 설정이 완료되면 화면이 현재 재생 중 (Now-playing) 화면으로 돌아간 다음 슬립 아이콘이 표시됩니다.

### 기상 타이머

#### 알람 (ALARM) > 기상 타이머 (Wake timer)

알람을 15, 30, 45, 60 또는 90분 후에 울리도록 설정할 수 있습니다.

시간을 선택하고 컨트롤 knob (CONTROL KNOB)을 눌러 설정하십시오. 설정이 완료되면 현재 재생 중 (Now-playing) 화면으로 돌아간 다음 알람 아이콘이 표시됩니다.

KO

---

알람은 라디오가 스탠바이 상태일때도 설정이 가능합니다.

---

## 블루투스

R3은 블루투스를 지원하며, 스마트폰과 태블릿 PC, 노트북과 연결해 음악을 재생할 수 있습니다.

### 블루투스 기기 페어링

블루투스 소스를 선택한 후 “연결 대기...(Waiting for connection...)” 라는 문자가 나타나면서 상단의 표시등이 깜빡일 때까지 기다리십시오. 자동으로 가장 최근에 연결되었던 기기와의 연결이 시도됩니다.

연결하려는 기기의 블루투스 기능이 켜져 있는지 확인하시고, 연결 가능 목록 중 “Ruark R3”을 선택하십시오.

사용자의 기기에 R3이 나타나려면 몇 초가 걸릴 수 있으며, 경우에 따라 페어링 패스워드로 “0000”의 입력이 필요할 수도 있습니다.

몇 분이 지나도 연결되지 않는 경우에는, R3이 연결 시도를 중지하며 “연결 안 됨(No connection)”이라고 표시됩니다.

### 오디오 재생

연결된 후에는 사용자의 블루투스 기기가 R3을 통하여 오디오를 재생합니다. 블루투스 기기를 사용한 오디오 재생에 관한 보다 자세한 정보는 사용자의 기기 사용설명서를 참고하십시오.

사용자의 기기에 따라 오디오 출력을 루악 R3 또는 블루투스로 설정해야 할 수도 있습니다.

### 트랙 일시정지

▶||를 눌러서 일시 정지하십시오. 다시 누르면 재생합니다.

### 다음/이전 트랙

▶▶ 또는 ◀◀를 눌러 다음 혹은 이전 트랙으로 건너 뛸 수 있습니다.

### 현재 재생 중 (Now Playing) 정보

#### 메뉴 (MENU) > 정보 (Info)

사용자의 블루투스 기기와 앱이 블루투스 메타데이터를 지원하는 경우에는, 아티스트, 앨범 및 트랙명이 표시됩니다. 또한 연결된 기기의 이름도 표시할 수 있습니다.

### 작동 범위

일반적인 작동범위는 최대 10M이며, 장애물이 있는 경우에는 이보다 줄어들 수 있습니다.

### 볼륨 조절

사용자의 블루투스 기기 볼륨을 최대로 설정하거나 다른 소스와 비슷하게 맞추는 것을 권장합니다. 그런 다음 R3의 볼륨 조절을 통해 전반적인 재생 볼륨을 조절하십시오.



## 연결 기기 변경하기

### 메뉴 (MENU) > 기기 연결 (Connect device)

뉴 (New)를 선택하거나 컨트롤 knob (CONTROL KNOB)을 돌려 연결 가능 목록 중 변경할 기기를 선택하십시오.

## 기기 추가 페어링

최대 8개의 기기를 페어링할 수 있지만, 한번에 기기 하나의 오디오만 재생할 수 있습니다.

## 페어링 기기 목록 삭제

### 메뉴 (MENU) > 기기 잊기 (Forget devices)

블루투스 연결에 문제가 있을 경우에는, 언제나 모든 페어링 정보의 삭제를 권장합니다.

또한 R3에 어떤 블루투스 기기를 다시 페어링 하려면, 그 전에 사용자의 블루투스 기기에 있는 페어링 목록에서 “Ruark R3”을 삭제해야 합니다.

보다 자세한 정보는 사용자의 기기 사용설명서를 참고하십시오.

블루투스 사용에 있어 도움이 필요한 경우

[www.ruarkaudio.com/support](http://www.ruarkaudio.com/support)를 방문하십시오.

# DAB 라디오

R3에서 DAB 기능을 처음 사용하거나 DAB 방송 목록이 비어 있을 경우, R3은 자동으로 전대역의 검색을 실행한 후 수신 가능한 방송을 찾아냅니다.

## 방송 변경

▶▶ 또는 ◀◀를 눌러 방송 목록을 표시합니다.

다시 한 번 눌러 다음 혹은 이전 방송을 탐색할 수 있고, 컨트롤 knob (CONTROL KNOB)을 눌러 선택하거나 몇 초 동안 기다리면 자동으로 선택됩니다.

또한 방송 목록이 표시된 후에는, 컨트롤 knob (CONTROL KNOB)을 돌려서 스크롤할 수 있고 knob을 눌러 원하는 방송을 선택할 수 있습니다.

방송 목록은 메뉴 (MENU) > 방송 목록 (Station list)을 통해서도 확인할 수 있습니다.

## DAB 라디오 문자 (DLS)

### 메뉴 (MENU) > 정보 (Info)

어떤 방송 정보를 표시할 지 선택하십시오.

## 프리셋 저장

프리셋 목록에는 DAB 방송 8개를 저장할 수 있습니다. ‘일반 기능’ 섹션을 참조하십시오.

## 프리셋 불러오기

‘일반 기능’ 섹션을 참조하십시오.

## 방송 검색

### 메뉴 (MENU) > 방송 검색 (Station scan)

주기적으로 방송 검색을 통해 방송국 목록을 업데이트 하는 것을 권장합니다. 방송국 목록이 비어 있으면 DAB를 실행하자마자 자동으로 방송 검색이 실행됩니다.

---

원활한 수신을 위해 기기 주변에 방해되는 물체가 없도록 하십시오.

---

## FM 라디오

R3에서 FM 기능을 처음 사용하거나 FM 방송 목록이 비어 있을 경우, R3은 자동으로 전역대의 검색을 실행한 후 수신 가능한 방송을 찾아냅니다.

### 방송 변경

▶▶ 또는 ◀◀를 눌러 방송 목록을 표시합니다.

다시 한 번 눌러 다음 혹은 이전 방송을 탐색할 수 있고, 컨트롤 knob (CONTROL KNOB)을 눌러 선택하거나 몇 초 동안 기다리면 자동으로 선택됩니다.

또한 방송 목록이 표시된 후에는, 컨트롤 knob (CONTROL KNOB)을 돌려서 스크롤할 수 있고 knob을 눌러 원하는 방송을 선택할 수 있습니다.

방송 목록은 메뉴 (MENU) > 방송 목록 (Station list)을 통해서도 확인할 수 있습니다.

다음 또는 이전 방송을 탐색하기 위해서는 ▶▶ 또는 ◀◀를 길게 누르십시오.

FM 방송 목록이 표시된 후 대부분의 방송 주파수는 몇 초 내로 방송명으로 변경됩니다.

### FM 라디오 문자 (RDS/RBDS)

메뉴 (MENU) > 정보 (Info)

어떤 방송 정보를 표시할 지 선택하십시오.

### 수동 선국

메뉴 (MENU) > 수동 선국 (Manual tune)

수동 선국을 선택한 후, 컨트롤 knob (CONTROL KNOB)을 돌려 주파수를 변경하고 눌러서 선택하십시오.

### 프리셋 저장

프리셋 목록에는 FM 방송 8개를 저장할 수 있습니다. RDS 데이터를 사용할 수 없는 경우 R3은 자동으로 방송명 대신 주파수로 방송을 프리셋 목록에 저장합니다.

### 프리셋 불러오기

‘일반 기능’ 섹션을 참조하십시오.

### 방송 검색

메뉴 (MENU) > 방송 검색 (Station scan)

주기적으로 방송 검색을 통해 방송국 목록을 업데이트 하는 것을 권장합니다. 방송국 목록이 비어 있으면 FM을 실행하자마자 자동으로 방송 검색이 실행됩니다.

### 수신 강도

메뉴 (MENU) > 수신 강도 (Sensitivity) > 신호가 강한 방송 (Strong stations) 또는 모든 방송 (All stations)

FM 수신 강도를 모든 방송국으로 선택하거나 신호가 강한 방송만 원활히 수신하도록 변경할 수 있습니다.

## 라인 입력

외부 오디오 기기를 연결하려면 3.5mm 스테레오 잭 케이블을 사용해 R3 후면의 소켓에 연결합니다.

### 입력 레벨 조절

#### 메뉴 (MENU) > 입력 레벨 (Input level)

디스토션이 발생하지 않는 한 가장 높은 레벨로 입력 레벨을 조정하십시오. - 디스토션이 발생하면 입력 레벨을 내리십시오.

- 1 - 높은 출력 레벨을 가진 기기, 예: CD 플레이어
  - 2 - 대부분의 기기
  - 3 - 낮은 출력 레벨을 가진 기기, 예: 스마트폰
- 최상의 오디오 성능을 위해, 외부 기기의 볼륨을 조절할 것을 권장합니다. 볼륨이 너무 높으면 디스토션이 발생할 수 있으며, 볼륨이 너무 낮으면 재생 볼륨이 너무 작거나 저역이 부족할 수 있습니다.

## USB

R3은 USB C 플래쉬 드라이브에 저장된 MP3/AAC/FLAC/WAV/WMA 오디오 트랙을 재생할 수 있습니다. 연결할 USB를 R3 후면에 있는 USB 소켓에 꽂고, 오디오 소스를 USB로 변경하십시오.

재생 시에는 자동으로 무작위 순서로 재생됩니다.

Press **◀◀** or **▶▶** 를 눌러 이전 혹은 다음 트랙으로

건너뛰 수 있고, **▶||** 를 눌러 일시정지 하거나 다시 재생할 수 있습니다. USB 플래시 드라이브가 제대로 연결되지 않는다면, “기기 없음(No device)”이라고 표시됩니다.

R3에 장착된 USB 출력단은 5W, 1.0A로 대다수의 기기를 충전할 수 있지만, 5W 이상을 필요로 하는 기기의 충전은 원활하지 않을 수 있습니다.

## CD 플레이어

CD를 삽입하려면 CD 슬롯에 부드럽게 밀어 넣으십시오. CD가 장전되면 자동으로 재생됩니다.

### 현재 재생 중 정보

일반적으로, CD의 경우에는 트랙 번호와 시간이 표시되며, MP3 CD의 경우에는 트랙과 앨범 이름 표시됩니다.

표시되는 정보를 변경하려면 메뉴 (MENU) > 정보 (Info)를 선택한 다음, 앨범 및 아티스트 정보, 진행 막대 또는 파일명 중에서 선택하십시오.

(이 옵션은 CD 종류에 따라 달라집니다.)

### 재생 / 일시 정지

▶||를 눌러서 트랙을 재생하거나 일시 정지하십시오.

### 재생 중지

▶||를 오래 누르십시오.

### 트랙 건너뛰기

▶▶이나 ||◀를 누르면 다음 트랙이나 이전 트랙으로 건너뛸니다.

### 빨리 감기 또는 되감기

▶▶▶ 또는 ||◀를 누르고 있으면 빨리 감기나 되감기 기능이 작동합니다.

### 꺼내기

CD 슬롯 옆에 있는 꺼내기 버튼을 누르십시오.

### 셔플

트랙을 무작위 순서로 재생하려면 메뉴 (MENU) > 셔플 (Shuffle) > 켜기 (On)를 선택하십시오.

### 반복

한 트랙이나 모든 트랙을 반복해서 재생하려면 메뉴 (MENU) > 반복 (Repeat) > 한 곡 또는 모든 곡 (One or All)을 선택하십시오

KO

## 헤드폰

헤드폰을 R3 후면에 있는 3.5mm 스테레오 잭 소켓에 연결하십시오.  
스피커 볼륨과 헤드폰 볼륨은 별도로 조정됩니다.

## 안전 및 규제 관련 정보

- 본 사용자 가이드를 읽어본 다음에 모든 지시를 그대로 따르면, 본 제품의 적절한 설정 및 작동에 도움이 될 것입니다.
- 모든 경고 사항에 유의하고 나중에 참고할 수 있도록 본 사용자 가이드를 보관하십시오.
- 손상된 기기는 위험한 감전 사고를 유발할 수 있으므로 사용하지 마십시오.
- 본 기기를 열거나 패널을 제거하여 내부에 있는 전자 부품을 노출시키지 마십시오. 내부에는 사용자가 수리할 수 있는 부품이 없습니다.
- 모든 서비스는 자격이 주어진 담당자에게 의뢰하십시오. 전원 공급장치 코드나 플러그가 손상되었다든지, 액체를 쏟거나 외부 물체가 기기 안에 떨어졌었다든지, 기기가 빗물이나 습기에 노출되었다든지, 제대로 작동하지 않는다든지, 또는 떨어뜨린 경우와 같이, 어떤 형태로든지 기기가 손상되었을 경우에는 서비스가 필요합니다.
- 본 기기는 후면 패널에 나열된 AC 전압 또는 제공된 전원 공급장치로만 작동할 의도로 설계되었습니다. 지시된 규격 외의 다른 전압으로 작동하면, 수리 불가능한 기기 손상을 유발할 수도 있으며, 제품 보증이 무효화됩니다.
- 본 기기와 함께 제공된 전원 공급장치나 승인된 대체품만 사용하십시오.
- 전원 어댑터, 전원 플러그 또는 기기 연결용 전원 커넥터는 필요할 경우, 공급 전원을 차단할 수 있도록 반드시 쉽게 접근할 수 있어야 합니다.
- 본 시스템을 전원과 완전히 분리하려면 전원 어댑터, 전원 플러그 또는 전원 커넥터를 소켓에서 빼놓으십시오.
- 본 기기 근처에 촛불 같은 노출된 화염원을 두지 마십시오. 라디에이터, 난로 또는 열을 방출하는 기기 (앰프 포함) 근처에 설치하지 마십시오.
- 과도한 열기나 냉기를 피하십시오.
- 본 기기용으로 지정된 장착물/액세서리만 사용하십시오. 본 시스템이나 액세서리를 개조하지 마십시오. 승인 받지 않은 개조는 안전, 규제 준수 및 시스템 성능에 영향을 줄 수도 있습니다.
- 제공된 안테나 또는 승인된 대체품만 사용하십시오.
- 화재 또는 전기 감전 위험을 줄이기 위해, 본 기기를 빗물이나 습기에 노출시키지 마십시오. 본 기기를 액체가 떨어지거나 튀기는 곳에서 노출시키지 말고, 꽃병같이 액체가 담긴 물건을 올려놓거나 기기 근처에 두지 마십시오. 모든 전자 제품과 마찬가지로, 본 시스템의 어떤 부분에도 액체를 쏟지 않도록 주의하십시오. 액체는 고장과/또는 화재 위험을 유발할 수도 있습니다.
- 번개가 치거나 오랫동안 사용하지 않을 경우에는 본 기기의 손상을 방지하기 위해 플러그를 빼어놓으십시오.
- 화재 또는 전기 감전을 배제하기 위해, 전원 콘센트, 연장용 코드, 일체형 전원 콘센트에 과부하가 걸리지 않도록 하십시오.
- 음악을 큰 소리로 오랫동안 들으면 청각 손상을 일으킬 수도 있습니다. 헤드폰을 사용하여, 특히 장시간 동안 들을 때에는 극히 높은 볼륨의 사용을 피하는 것이 최선의 대책입니다.
- 본 제품과 함께 제공된 리모컨에는 동전 모양의 리튬 셀 배터리가 들어있습니다. 이 배터리를 삼키지 마십시오. 새 배터리와 사용한 배터리에 어린이가 접근하지 않도록 하십시오. 누설 또는 손상된 배터리는 사용하지 마십시오.
- 본 기기를 막힌 공간에 설치하지 마십시오, 환기가 되도록 기기 주위에 최소한 10cm의 공간을 두고, 커튼이나 다른 물체가 절대로 본 기기의 환기구를 가리지 않도록 하십시오.

## 보증 관련 정보

제품을 등록하면 보증을 3년으로 연장 받을 수 있습니다.

이 제품은 구매일자를 기준으로 기 본적으로 2년 보증을 제공하지만, [www.ruarkaudio.com](http://www.ruarkaudio.com) 에 제품을 등록하면 3년 보증을 받으실 수 있습니다.

이 보증은 적절한 주의를 기울여 제품을 사용하셨을 경우에 유효합니다. 우발적 손상, 과도한 마모, 부주의 또는 무단 개조로 인한 제품고장의 경우에는 보증이 무효화 됩니다.

영국 이외의 지역에서 구입한 제품의 경우 구입 한 국가의 대리점에서 제품을 보증합니다. 자세한 내용은 현지 Ruarkaudio 공식 수입사에 문의하시기 바랍니다.

## 법적 규제 현황



이 기기는 가정용(B급) 전자파적합기기로서 주로 가정에서 사용하는 것을 목적으로 하며, 모든 지역에서 사용할 수 있습니다.

## 제품 관리

- 부드럽고 보푸라기가 생기지 않는 걸레나 약간 축축한 천으로 닦으십시오. 왁스 스프레이나 다른 물질을 사용하면 표면의 마감 부분을 손상시키거나 성능에 영향을 미칠 수도 있으므로 사용하지 마십시오.
- 본 기기를 직사광, 고습, 먼지, 과도한 진동 또는 극히 높은 온도에 노출시키지 마십시오. 마감 처리, 성능 및 기기의 내구성에 영향을 미칠 수 있습니다.
- 권장 작동 온도 범위는 5°C ~ 40°C입니다.
- 천연 목재 마감재는 특히 햇빛에 노출 될 때 나이가 들어감에 따라 다양하고 밝아 지거나 어두워집니다.

## 저작권 및 등록상표

© Ruark Audio. All rights reserved. Ruark Audio, Ruark Audio 로고, 그리고 기타 Ruark Audio 상표는 Ruark Audio 소유이며 등록되어 있을 수도 있음. Ruark Audio는 본 사용자 안내서에 있을 수도 있는 어떤 오류에 대해서도 책임을 지지 않으며, 또한 본 사용자 안내서에 포함된 정보는 사전 통보 없이 변경될 수도 있습니다.

블루투스® 및 관련 로고는 Bluetooth SIG Inc. 소유의 등록상표입니다.

기타 모든 상표는 해당 소유자의 재산입니다.

## Installatiewizard

Volg de installatiewizard om uw R3 te configureren.

Draai de **BEDIENINGSKNOP** totdat uw gewenste keuze wordt weergegeven en druk vervolgens op de **BEDIENINGSKNOP** om **TE SELECTEREN**.

Wanneer je setup is voltooid, zal je R3 een menu weergeven met een lijst van de beschikbare bronnen. Selecteer een bron en geniet van je muziek!

## App control

U kunt uw R3 ook bedienen met de OKTIV-app. Zoek het op de Apple/Android-app winkel.

Voor meer informatie bezoekt u [www.ruarkaudio.com/app](http://www.ruarkaudio.com/app)



## Muiziekstreamingdiensten

### Spotify Connect

Gebruik je telefoon, tablet of computer als een afstandsbediening voor Spotify. Ga naar [spotify.com/connect](https://spotify.com/connect) om te leren hoe je dat doet.

### Amazon Music

Ga voor meer informatie naar [www.amazon.com](http://www.amazon.com)

### Deezer

Bezoek voor meer informatie [dzt.fm/airable](http://dzt.fm/airable)

Het bereik van ondersteunde muziekdiensten kan zonder kennisgeving veranderen.





# Specificaties

## Versterkers en drivers

2 x 75mm Ruark NS+ drivers  
30W Klasse AB versterker  
Versterkte digitale 3D audioprocessor

## Tuner

DAB, DAB+ en FM Tuner met RDS  
75 Ohm F-type DAB/FM-antenne-invoer

## Digitaal audio

Internetradio, Spotify Connect, Amazon Music, Deezer  
Wi-Fi 802.11b/g/n WEP, WPA, WPA2  
USB MP3 48kHz 320kbps  
Bluetooth V5.2 SBC, A2DP

## Ingangen en uitgangen

Digitaal optisch (TOSLINK) 24-bit 192kHz  
Lijningang (RCA) 2.0Vrms  
Lijn/sub uitgang (RCA) 2.0Vrms  
USB 2.0, 5W (5V 1A)  
3,5mm jack koptelefoonuitgang, 25mW 16-32 Ohm

## Vermogen

Invoervermogen 100V-240V AC, 50-60 Hz 1A max  
Uitvoervermogen 14V DC 2.85A  
Nominaal verbruik: 5W  
Stand-by verbruik: 1.7W  
Batterijen voor afstandsbediening: 2 x 1.5V AAA

## Dimensies

H167 x B420 x D220mm  
5.3kg

Specificatie en ontwerp kunnen zonder mededeling worden aangepast.

Ruark Audio aanvaardt geen verantwoordelijkheid voor mogelijke fouten in deze handleiding en de daarin opgenomen informatie kan zonder berichtgeving veranderen.





## Problemen oplossen

Voor hulp met uw product, zie de bladzijde met FAQ (Regelmatig gestelde vragen) in het ondersteunende gebied van onze website. Voor meer informatie bezoekt u [www.ruarkaudio.com/support](http://www.ruarkaudio.com/support)

Als u per ongeluk de verkeerde taal selecteert, kunt u uw radio terugzetten naar de fabriekinstellingen door de standby-toets 10 seconden ingedrukt te houden.



# Knoppen

1.  - STANDBY
2. BEDIENINGSKNOP / SELECTEER  
Draai om het volume aan te passen vanaf een Nu-spelend scherm. Draai om te zoeken in menus, tracks of stationslijsten. Druk erop om te SELECTEREN.  
Druk erop om een alarmsignaal op SNOOZE te zetten. Druk er nogmaals op om de sluimertijd te verlengen of houd hem ingedrukt om te annuleren.
3.  - druk erop om naar volgend station of track te gaan, druk erop en houd vast om snel vooruit te spoelen in een track. Druk vanuit stand-by op om de helderheid van het display te verhogen.
4.  - druk erop om het vorige station of track over te slaan, druk erop en houd vast om snel achteruit te spoelen in een track. Druk vanuit stand-by erop om de helderheid van het display te verlagen.
5. PRESET - druk om een opgeslagen zender of afspeellijst op te roepen, houd twee seconden ingedrukt om een zender of afspeellijst op te slaan.
6. SOURCE - druk erop om de audiobron te veranderen.
7.  - druk erop om een track af te spelen/pauzeren of audio-inputs en radio uit te schakelen.
8. MENU - druk om het menu te bekijken.
9. BACK - druk om terug te keren naar het vorige menu of het lijstscherf.
10. LED - geeft aan dat de radio aan staat en knippert wanneer Bluetooth gereed is om te verbinden of te koppelen.

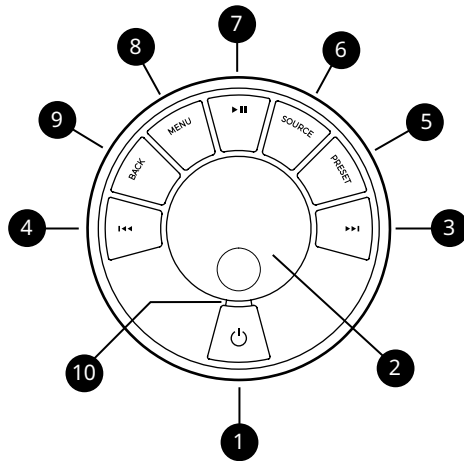

## Tips

U kunt ook op  of  drukken om door menus, tracks of stationslijsten te bladeren.

De momenteel opgeslagen instellingen zijn gemarkeerd met een asterisk, bijv. "Radiotekst \*".

Druk = tik of druk en laat onmiddellijk los.  
Houd ingedrukt = druk en laat na twee seconden los.

# Afstandsbediening

11.  – STANDBY
12.  SOURCE – druk om de audiobron te veranderen.
13. **ZET HET VOLUME HOGER**
14.  / **SELECT** – druk om een track te spelen/pauzeren of de radio uit te schakelen of om een menu-item te selecteren.
15.  – druk erop om het vorige station of track over te slaan, druk op rewind en houd vast. Druk vanuit stand-by op om de helderheid van het display te verlagen.
16.  – druk erop om naar next station of track te gaan, druk op fast-forward en houd vast. Druk vanuit stand-by op om de helderheid van het display te verhogen.
17. **ZET HET VOLUME LAGER**
18.  BACK – druk om terug te keren naar het vorige menu of het lijtscherm.
19.  MENU – druk om het menu te bekijken.
20.  PRESET – druk om een opgeslagen station op te roepen of houd gedurende twee seconden ingedrukt om een radiostation op te slaan.
21. **PRESET 1/2/3**

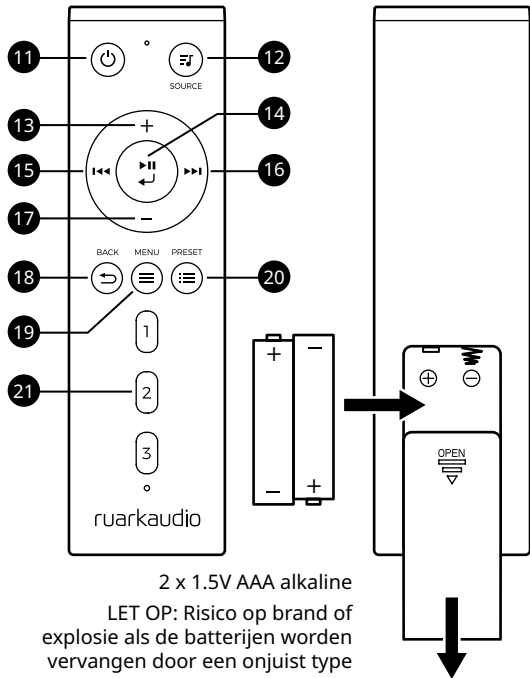

# Meest voorkomende functies

## Inschakelen en op stand-by zetten

Druk op STANDBY om uw radio in te schakelen. Druk weer om over te schakelen naar stand-by.

## Nu-spelende schermen

Tenzij u een instelling verandert, zal het scherm lijken op het onderstaande voorbeeld met de klok boven en station/track/album/artist informatie eronder.

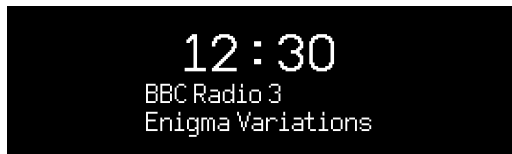

De onderstaande on-screen pictogrammen worden getoond wanneer hun respectieve functies actief zijn.

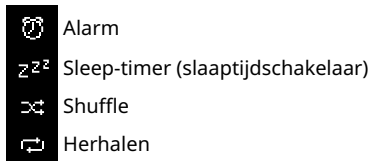

## Menu-schermen

Met de menu's kunt u de verschillende opties instellen zoals het aanpassen van de bas en treble.

Voor het veranderen van een instelling drukt u op MENU voor het weergeven van de lijst met beschikbare opties, draait u de CONTROL KNOB om die, die u wilt veranderen te markeren, druk vervolgens op de knop om uw selectie te bevestigen.

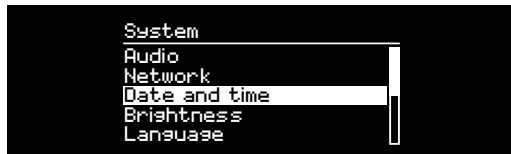

Om de instellingen te veranderen – drukt u op MENU  
Om door de opties te scrollen – draait u de CONTROL KNOB

Voor het selecteren van de optie – drukt u op CONTROL KNOB

Om het menu te verlaten – drukt u op MENU of wacht u een paar seconden

Om terug te gaan naar de vorige menu/list – drukt u op **BACK**

---

*Hoe lang u op een toets drukt is belangrijk  
Druk = tik of druk en laat onmiddellijk los  
Houd ingedrukt = druk en laat na twee seconden los*

---

## Pas het volume aan

Draai de BEDIENINGSKNOP vanuit elk Now Playing-scherm. Luidsprekervolume en hoofdtelefoonvolume worden afzonderlijk aangepast.

Houd er rekening mee dat door aan de BEDIENINGSKNOP te draaien wanneer een menu of zenderlijst wordt weergegeven, door de opties of zenders wordt gescrold en het volume niet wordt gewijzigd.

## Wijzig de audiobron

Druk op SOURCE om de huidige bron te bekijken, draai aan de BEDIENINGSKNOP om door de lijst met bronnen te bladeren en druk vervolgens op de BEDIENINGSKNOP om er een te selecteren.

## Internetradiozender wijzigen

Druk op MENU, selecteer **Laatst beluisterd of Stationslijst** en selecteer een station.

## DAB-radiostation wijzigen

Druk op ►► of ◀◀ om af te stemmen op de volgende of vorige zender of druk op MENU, selecteer **Zenderlijst** en selecteer een zender.

## FM-radiostation wijzigen

Druk op ►► of ◀◀ om het volgende of vorige station te zoeken.

## Volgende/vorige nummer afspelen

Druk op ►► om naar het volgende nummer te gaan, druk op ◀◀ om naar het vorige nummer te gaan.

## Voorinstelling opslaan

Je kunt 8 presets opslaan in DAB, FM, internetradio, Spotify, Amazon Music en Deezer. Houd PRESET twee seconden ingedrukt en selecteer een preset om de momenteel afgespeelde zender, track of afspeellijst op te slaan.

Lege voorinstellingen worden gemarkeerd als “[Niet ingesteld]”. Als u een nieuwe voorinstelling over een bestaande voorinstelling heen opslaat, zal de nieuwe deze vervangen.

## Voorinstelling oproepen

Druk op PRESET en selecteer een vooraf ingesteld station, track of afspeellijst.

NL

## Verbind een Bluetooth-apparaat

Je R3 zal proberen om automatisch verbinding te maken met het laatst verbonden apparaat. Als je je apparaat nog niet hebt gekoppeld of als het vorige apparaat niet beschikbaar is, gaat je R3 naar de koppelmodus. Zie Bluetooth-sectie voor meer details.

## Station- of trackinformatie

### MENU > Info

Selecteer het weergegeven type zender- / trackinformatie.

## Bas en treble

### **MENU > Systeem > Audio > Bas of Treble**

Pas de bas- en treble-niveaus aan uw kamer en persoonlijke smaak aan.

## Loudness

### **MENU > Systeem > Audio > Loudness**

Loudness versterkt automatisch de hoge en lage frequenties bij lagere volumes.

## Schermbelderheid

### **MENU > System > Scherm**

Pas de helderheid van het display aan wanneer de radio aan en in stand-by staat.

Druk in stand-by op **I◀◀** om de helderheid van het scherm te verlagen of **▶▶I** om deze te verhogen.

Houd er rekening mee dat de helderheid ook automatisch wordt aangepast aan het omgevingslicht.

## Datum en tijd

### **MENU > Systeem > Klok**

Selecteer de tijd- en datumnotaties en of de klok automatisch wordt bijgewerkt vanuit DAB / FM of handmatig wordt ingesteld. Houd er rekening mee dat FM-tijd- en datumsynchronisatie mogelijk niet beschikbaar is op sommige stations in uw regio.

## Zomertijd

### **MENU > Systeem > Klok > Zomertijd**

Schakel in als zomertijd momenteel in uw regio wordt gebruikt, bijvoorbeeld in de zomer. De instelling heeft geen effect als de tijd wordt bijgewerkt vanuit DAB of FM.

## Taal

### **MENU > Systeem > Taal**

Wijzig de taal van de gebruikersinterface.

Als u per ongeluk de verkeerde taal selecteert, kunt u uw radio terugzetten naar de fabrieksinstellingen door **STANDBY** 10 seconden ingedrukt te houden.

## Auto stand-by

### **MENU > Systeem > Auto stand-by**

Wijzig hoelang het duurt voordat je R3 automatisch in stand-by gaat als er geen audio is.

## Fabrieksinstellingen

### **MENU > Systeem > Systeem resetten**

Reset alle instellingen en wist voorinstellingen.

## Netwerkinstellingen

### **MENU > Systeem > Netwerkinstellingen**

Netwerkinstellingen inclusief de netwerkwizard om u te helpen verbinding te maken met een nieuw Wi-Fi-netwerk.

# Alarms, snooze en slaap

Druk op ALARM, selecteer Alarm 1, Alarm 2 of slaaptimer en volg de instructies op het scherm om een alarm of slaaptimer in te stellen.

## Een alarm instellen

### ALARM > Alarm 1 of Alarm 2.

Kies wanneer het alarm afgaat (Uit, Dagelijks, Eenmalig, Ma-Vrij of Za-Zo), stel de tijd, het volume en de bron in (Zoemer, Internetradio, DAB of FM). Een actief alarm wordt aangegeven door het alarmpictogram dat knippert wanneer het afgaat.

## Snooze

Druk op de BEDIENINGSKNOP om een afgaand alarm tijdelijk uit te zetten, druk er nogmaals op om de sluimertijd te verlengen (5, 10, 15, 30 minuten).

Om een klinkend of gesnoozed alarm te annuleren, houdt u de BEDIENINGSKNOP gedurende twee seconden ingedrukt of drukt u op ALARM of STANDBY.

## Slaaptimer

**ALARM > Slaaptimer** of houd **ALARM** ingedrukt

Stel de tijd in waarna uw R3 automatisch naar stand-by schakelt.

Kies de vertraging in minuten (Uit, 15, 30, 45, 60) en druk op de BEDIENINGSKNOP om uw selectie te bevestigen. Het scherm keert dan terug naar het scherm Nu afspelen en geeft het slaappictogram weer.

---

Let op, **MENU > Systeem > Audio** betekent druk op **MENU**, selecteer **Systeem** en selecteer **Audio**

---

Druk op ALARM om het alarm in of uit te schakelen wanneer uw radio in stand-by staat

---

## Bluetooth

Uw R3-radio is Bluetooth-ingeschakeld en kan muziek ontvangen die wordt gestreamd vanaf een Bluetooth-smartphone, tablet of laptop.

### Verbind uw Bluetooth-apparaat

Zodra je de bron verandert in Bluetooth, zal je R3 “Verbinding maken...” tonen, het indicatielampje op de draaiknop zal knipperen en je R3 zal proberen om verbinding te maken met het laatst verbonden apparaat.

Zorg ervoor dat de Bluetooth-functie op uw apparaat is ingeschakeld en selecteer “Ruark R3” in de lijst met beschikbare apparaten.

Als je binnen een paar minuten geen verbinding maakt, zal je R3 stoppen met proberen om verbinding te maken en “Geen verbinding” weergeven.

### Audio spelen

Eenmaal verbonden, wordt audio van uw Bluetooth-apparaat afgespeeld via uw R3. Raadpleeg de documentatie van uw apparaat voor meer informatie over het afspelen van audio vanaf uw Bluetooth-apparaat.

Houd er rekening mee dat u mogelijk Ruark R3 of Bluetooth moet selecteren als de audio-uitgang op uw apparaat.

### Track pauzeren

Druk op **▶||** en druk nogmaals om af te spelen.

### Track overslaan

Druk op **▶▶|** of **|◀◀** om naar de volgende of vorige track te gaan.

### Now Playing informatie

#### **MENU > Info**

Artiest, album en tracknaam worden weergegeven als uw Bluetooth-apparaat en app Bluetooth-metadata ondersteunen. U kunt ook de naam van het aangesloten apparaat weergeven.

### Werkbereik

Dit is normaal gesproken tot 10 meter van uw R3 verwijderd, hoewel obstakels zoals muren dit kunnen verminderen.

### Pas het volume aan

Als je het volume op je Bluetooth-apparaat aanpast, wordt het volume op je R3 automatisch gewijzigd.



## Sluit een ander apparaat aan

### MENU > Verbind apparaat

Selecteer **Nieuw** of draai aan de BEDIENINGSKNOP om een van de bestaande apparaten in de koppelingslijst te selecteren.

U kunt maximaal 8 apparaten koppelen, hoewel u slechts audio van één apparaat tegelijk kunt afspelen.

## Wis de lijst met gekoppelde apparaten

### MENU > Vergeet apparaten

Door de lijst met gekoppelde apparaten te wissen, worden alle onthouden apparaten verwijderd en kunt u een nieuwe lijst starten door de apparaten te verbinden die u wilt onthouden.

## Apparaatnaam

Je kunt de apparaatnaam van je R3 wijzigen in iets meer beschrijvends, zoals "Ozzie's R3", zodat het op Bluetooth-zoekopdrachten en -netwerken wordt weergegeven als "Ozzie's R3".

U kunt dit doen vanuit de bijbehorende app OKTIV.  
[www.ruarkaudio.com/app](http://www.ruarkaudio.com/app)

## Probleemoplossen

Zorg ervoor dat de Bluetooth-functie op uw apparaat is ingeschakeld en selecteer "Ruark R3" in de lijst met beschikbare apparaten.

Het kan een paar seconden duren voordat je R3 in de lijst op je apparaat verschijnt en in sommige gevallen moet je misschien "0000" invoeren als het koppelingswachtwoord.

Als u problemen ondervindt bij het verbinden van uw Bluetooth-apparaat, raden we u aan de lijst met gekoppelde apparaten te wissen.

Je moet ook "Ruark R3" uit de lijst met gekoppelde apparaten op je Bluetooth-apparaat verwijderen voordat je het opnieuw aan je R3 koppelt. Raadpleeg de documentatie van uw Bluetooth-apparaat voor meer informatie.

Ga voor hulp bij het gebruik van Bluetooth naar [www.ruarkaudio.com/support](http://www.ruarkaudio.com/support)

NL

---

Je kunt de Bluetooth-functie op je R3 niet gebruiken om verbinding te maken met een Bluetooth-hoofdteléfono

---

## DAB-radio

De eerste keer dat u DAB op uw R3 gebruikt, of als de DAB-zenderlijst leeg is, zal deze automatisch een zenderzoekfunctie uitvoeren om een lijst met beschikbare zenders te creëren.

### DAB-radiostation wijzigen

Druk op ►► of ◀◀ om af te stemmen op de volgende of vorige zender of druk op **MENU**, selecteer **Zenderlijst** en selecteer een zender.

### DAB-radiotekst (DLS)

#### **MENU > Info**

Selecteer welke programma-informatie wordt weergegeven.

### Voorinstelling opslaan

Houd **PRESET** twee seconden ingedrukt en selecteer een preset om de momenteel afgespeelde zender, track of afspeellijst op te slaan.

U kunt 8 zenders opslaan in uw voorkeuzelijst.

### Voorinstelling oproepen

Druk op **PRESET** en selecteer een vooraf ingesteld station, track of afspeellijst.

### Radiozender zoeken

#### **MENU > Radiozend. zoeken**

We raden u aan om de stationslijst regelmatig bij te werken met een stationscan. Als de stationslijst leeg is, zal de radio automatisch een stationscan uitvoeren zodra u overschakelt naar DAB.

---

Voor een optimale ontvangst, de antenne volledig uitschuiven en de positie ervan afstellen.

---

## FM radio

De eerste keer dat u FM op uw R3 gebruikt, of als de FM-zenderlijst leeg is, zal deze automatisch een zenderzoekfunctie uitvoeren om een lijst met beschikbare zenders te creëren.

### FM-radiostation wijzigen

Druk op **▶▶■** of **■◀◀** om het volgende of vorige station te zoeken.

De zenderfrequentie wordt normaal enkele seconden na het afstemmen op een FM-zender vervangen door de zendernaam.

### FM-radiotekst (RDS / RBDS)

#### MENU > Info

Selecteer welke programma-informatie wordt weergegeven.

### Voorinstelling opslaan

Houd **PRESET** twee seconden ingedrukt en selecteer een preset om de momenteel afgespeelde zender, track of afspeellijst op te slaan.

U kunt 8 zenders opslaan in uw voorkeuzelijst.

## Voorinstelling oproepen

Druk op **PRESET** en selecteer een vooraf ingesteld station, track of afspeellijst.

## FM-gevoeligheid

### MENU > FM-gevoeligheid

Wijzig de FM-gevoeligheid om af te stemmen op alle stations of alleen op sterke stations met goede ontvangst.

## Alleen mono

### MENU > Alleen mono

Stel FM-weergave in op mono om ruis tijdens FM-weergave te verminderen.

## Handmatig afstemmen

### MENU > Handm. afstmmn.

Selecteer handmatige afstemming, draai aan de **BEDIENINGSKNOP** om de frequentie te wijzigen en druk er vervolgens op om die zender te selecteren.

## Lijn in

Luister naar een extern audioapparaat met behulp van een 3,5 mm stereo jack-kabel die is aangesloten op de Line in-aansluiting aan de achterkant van je R3.

## Input niveau

### MENU > Input niveau

Pas het ingangsniveau aan en kies het hoogste niveau dat niet vervormt - als het vervormt, verlaagt u het ingangsniveau.

- 1 - Apparaten met een hoog uitgangsniveau, bijv. sommige cd-spelers
- 2 - De meeste apparaten
- 3 - Apparaten met een lage output, bijv. Sommige smartphones
- 4 - Apparaten met een zeer laag vermogen

Als uw externe audiobron een volumeregeling heeft, moet u deze mogelijk aanpassen voor de beste prestaties. Als het te hoog is, kan het geluid vervormen; als het te laag is, is het afspeelvolume mogelijk te laag en ontbreekt het aan bas.

## USB

Je R3 speelt MP3 audiotracks af die zijn opgeslagen op een USB C-flashstation. Sluit hem gewoon aan op de USB-aansluiting aan de achterkant en verander de bron naar USB.

Selecteer **Track lijst** om de nummers te bekijken die zijn opgeslagen op uw flashstation en selecteer er een om het afspelen te starten.

Druk op **◀◀** of **▶▶** om naar de vorige of volgende track te gaan en druk op **▶||** om het afspelen te pauzeren of opnieuw te starten.

Houd **◀◀** of **▶▶** ingedrukt om een track snel vooruit of achteruit te spelen.

Als er geen USB-flashstation wordt gedetecteerd, wordt "Geen apparaat" weergegeven.

Uw USB-flashstation moet zijn geformatteerd als FAT32, NTFS, exFAT of andere indelingen worden niet ondersteund.

Uw R3 heeft een USB-uitgangsvermogen van 5 W, 1,0 A en laadt de meeste apparaten op, maar mogelijk niet voor apparaten die meer dan 5 W nodig hebben.

## CD-speler

Om een CD in te steken duwt u hem voorzichtig in de CD-sleuf. Zodra hij is ingevoerd zal hij automatisch afspelen.

### Informatie over wat nu speelt

#### **MENU > Info**

Selecteer welke trackinformatie wordt weergegeven. Over het algemeen worden het tracknummer en de tijd weergegeven op audio-cd's en de track- en albumnaam op mp3-cd's.

### Play/Pause

Druk op ►|| om een track te spelen of te pauzeren

### Stop spelen

Houd ►|| ingedrukt

### Track overslaan

Druk op ►►I of I◄◄ om naar de vorige of volgende track te gaan

### Fast-forward of rewind

Druk op ►►I of I◄◄ voor fast-forward of rewind en houd vast

## Uitstoten

Druk op de knop voor uitstoten naast de CD-sleuf

## Willekeurig

#### **MENU > Willekeurig**

Schakel in om nummers in willekeurige volgorde af te spelen.

## Herhalen

#### **MENU > Herhalen**

Selecteer de herhaalmodus voor tracks (Uit / Eén / Alle).

## Koptelefoon

Sluit je hoofdtelefoon aan op de 3,5 mm stereo jack-aansluiting aan de achterkant van je R3.

Het volume van de hoofdtelefoon wordt onafhankelijk van het volume van de luidspreker aangepast.

# Veiligheidsinformatie

- Lees deze gebruikershandleiding en volg alle instructies, het zal u helpen bij het correct opstellen en bedienen van uw product.
- Let op alle waarschuwingen en bewaar deze gebruikershandleiding voor toekomstig gebruik.
- Probeer geen beschadigd apparaat te gebruiken daar dit zou kunnen resulteren in een gevaarlijke elektrische schok.
- De eenheid niet openen of ongeacht welke panelen verwijderen om de elektronica bloot te leggen. Geen interne onderdelen die door de gebruiker gerepareerd of onderhouden kunnen worden.
- Laat al het onderhoud over aan gekwalificeerd servicepersoneel. Onderhoud is nodig wanneer het apparaat op enige wijze is beschadigd, zoals het stroomvoorzienings snoer of de stekker is beschadigd, er vloeistof is gemorst of voorwerpen in het apparaat zijn gevallen, het apparaat is blootgesteld aan regen of vocht, niet normaal werkt, of is gevallen.
- Dit apparaat is ALLEEN bedoeld voor bediening vanaf de AC-spanningen die op het paneel aan de achterkant worden vermeld of bijbehorende stroomvoorziening. Bediening vanuit andere spanningen dan de aangegeven kunnen onherstelbare schade aan het apparaat veroorzaken waardoor de productgarantie kan komen te vervallen.
- Controleer of de netstroomstekker of netstroomaansluiting in de eenheid gemakkelijk toegankelijk is in het geval dat loskoppeling van de netstroom nodig is.
- De netstroomadapter, netstroomstekker of netstroomaansluiting moet uit de contactdoos worden verwijderd om het systeem volledig los te koppelen van de netstroom.
- Plaats geen open vuurbronnen, zoals brandende kaarsen, op of bij het apparaat. Niet installeren in de buurt van warmtebronnen zoals radiatoren, kachels of andere apparaten, (inclusief versterkers) die warmte afgeven.
- Vermijd blootstelling aan extreme hitte of kou.
- Gebruik alleen voor dit apparaat gespecificeerde hulpstukken/ accessoires. Voer geen aanpassingen aan het systeem of de accessoires uit. Onbevoegde veranderingen kunnen de veiligheid, naleving van regels en prestatie van het systeem aantasten.
- Gebruik alleen de geleverde antenne of een goedgekeurde vervangende antenne.

- Om het risico op brand of elektrische schok te verminderen, het apparaat niet blootstellen aan regen of vocht. Dit apparaat niet blootstellen aan druppels of spetters en plaats geen met vloeistof gevulde voorwerpen, zoals vazen, op of bij het apparaat. Zoals met alle elektronische producten, pas op dat er in geen enkel deel van het systeem vloeistoffen worden gemorst. Vloeistoffen kunnen een defect en/of een brandgevaar veroorzaken.
- Neem de stekker van dit apparaat uit de contactdoos tijdens onweer of wanneer het gedurende lange tijd niet wordt gebruikt om schade aan dit apparaat te voorkomen.
- Om risico op brand of elektrische schok te voorkomen, vermijd overbelasting van wandcontactdozen, verlengsnoeren of integrale gemakscontactdozen.
- Langdurige blootstelling aan luide muziek kan gehoorbeschadiging veroorzaken. Het is het beste een extreem volume te vermijden bij gebruik van koptelefoons, met name gedurende langere perioden.
- Installeer dit apparaat niet in een besloten ruimte. Laat altijd een ruimte van ten minste 10 cm rond het apparaat open voor ventilatie en let op dat gordijnen of andere voorwerpen nooit ventilatie-openingen op het apparaat bedekken.

## Regelgevende informatie



Dit apparaat is gelabeld conform Europese Richtlijn 2012/19/EU met betrekking tot elektrisch en elektronisch afval. Dit symbool geeft aan dat het product of de bijbehorende batterijen niet als gewoon huishoudelijk afval mogen worden weggegooid. Zoals met alle elektrische apparatuur, weggooien volgens lokale voorschriften.



CE-COMPLIANTIE-INFORMATIE

Dit product voldoet aan alle vereisten uit de EU Richtlijn zoals wettelijk van toepassing. Ruark Audio verklaart hierbij dat dit apparaat voldoet aan de essentiële vereisten en andere relevante voorschriften van de Europese Richtlijn voor Radio-apparatuur 2014/53/EU. U kunt de volledige CE- Conformiteitsverklaring downloaden op [www.ruarkaudio.com/doc/R3Sdoc.pdf](http://www.ruarkaudio.com/doc/R3Sdoc.pdf)

## Garantie

### Registreer uw product voor een verlengde garantie van drie jaar.

Dit product is standaard gegarandeerd vrij van defecten voor een periode van twee jaar vanaf de aankoopdatum, maar dit wordt verlengd tot drie jaar wanneer u uw product registreert op [www.ruarkaudio.com](http://www.ruarkaudio.com).

Deze garantie blijft geldig mits dit product met zorg en aandacht is behandeld. Productfalen door onopzettelijke schade, overmatige slijtage, nalatigheid of ongeautoriseerde modificatie maakt deze garantie ongeldig.

Voor producten die buiten het VK zijn gekocht, garandeert de distributeur in het land van aankoop het product. Neem voor meer informatie contact op met de lokale Ruark-distributeur of het verkooppunt.

Als u dit product retourneert, zorg er dan voor dat het is verpakt in de originele verpakking en dat een aankoopbewijs wordt meegeleverd.

Deze garantie verandert op geen enkele manier de wettelijke rechten van de koper.

Behoudens fouten en weglatingen.

## Algemene verzorging

- Schoonmaken met een zachte, niet pluizende stofdoek of iets vochtig gemaakte doek. Gebruik geen wassprays of andere stoffen daar deze de oppervlakteafwerking kunnen beschadigen of de prestatie kunnen verminderen.
- Stel uw apparaat niet bloot aan direct zonlicht, hoge vochtigheid, stof, excessieve vibratie of extreme temperaturen, die allemaal schadelijk kunnen zijn voor de afwerking, prestatie en betrouwbaarheid van het apparaat.
- Het aanbevolen werktemperatuurbereik is 5 °C tot 40 °C.
- Natuurlijke houtafwerkingen zullen variëren en lichter of donkerder worden met de leeftijd, vooral bij blootstelling aan zonlicht.

## Copyright en handelsmerken

© Ruark Audio. Alle rechten voorbehouden. Ruark Audio, het Ruark Audio logo en andere merken van Ruark Audio zijn eigendom van Ruark Audio en kunnen gedeponeerd zijn. Ruark Audio aanvaardt geen verantwoordelijkheid voor mogelijke fouten in deze handleiding en de daarin opgenomen informatie kan zonder berichtgeving veranderen. Bluetooth® en bijbehorende logos zijn gedeponeerde handelsmerken die het eigendom zijn van Bluetooth SIG, Inc. De Spotify-software is onderhevig aan licenties van derden: [www.spotify.com/connect/third-party-licenses](http://www.spotify.com/connect/third-party-licenses) Alle andere handelsmerken zijn het eigendom van de respectievelijke eigenaren.

## Installasjonsveiviseren

Følg installasjonsveiviseren for å konfigurere R3.

Drei **KONTROLLKNAPP** til det valgte valget vises, og trykk deretter på **KONTROLLKNAPP** for å **VELGE**.

Når oppsettet er fullført, vil R3 vise en meny med en liste over tilgjengelige kilder. Velg en kilde og nyt musikken din!

## App kontroll

Du kan også kontrollere R3-en din ved hjelp av OKTIV-appen. Finn det på Apple/Android app-butikken.

For mer informasjon, se [www.ruarkaudio.com/app](http://www.ruarkaudio.com/app)



## Musikkstrømmetjenester

### Spotify Connect

Bruk telefonen, nettbrettet eller datamaskinen som en fjernkontroll for Spotify. Gå til [spotify.com/connect](http://spotify.com/connect) for å lære hvordan.

### Amazon Music

For flere detaljer, gå til [www.amazon.com](http://www.amazon.com)

### Deezer

For flere detaljer, gå til [dizr.fm/airable](http://dizr.fm/airable)

Utvalget av støttede musikkjenester kan endres uten varsel.





# Spesifikasjoner

## Forsterkere og høyttalere

2 × 75mm Ruark NS+ høyttalere  
30W klasse AB effektforsterker  
Forbedret digital 3D-lydprosessor

## Radio

DAB, DAB+ og FM-radio med RDS  
75 Ohm F-type DAB/FM antenne-inngang

## Digital lyd

Internett radio, Spotify Connect, Deezer, Amazon Music  
Wi-Fi 802.11b/g/n WEP, WPA, WPA2  
USB MP3 48kHz 320kbps  
Bluetooth V5.2 SBC, A2DP

## Innganger og utganger

Digital optiske (TOSLINK) 24-bit 192kHz  
Linje innganger (RCA) 2.0Vrms  
Linje/sub utgang (RCA) 2.0Vrms  
USB 2.0, 5W (5V 1A)  
3.5mm jack hodetelefon utgang, 25mW 16-32 Ohm

## Strømtilførsel

Inngangseffekt 100-240VAC 50-60Hz 1A  
Utgangseffekt 14VDC 2.85A  
Nominelt forbruk 5W  
Standby forbruk: 1.7W  
Remote batteries: 2 x 1.5V AAA

## Fysiske

H167 x B420 x D220mm  
5.3kg

Spesifikasjon og design kan endres uten forvarsel.  
Ruark Audio påtar seg intet ansvar for eventuelle feil som måtte forekomme i denne bruksanvisningen, og informasjonen i den kan endres uten ytterligere varsel.



## Feilsøking

Hvis du trenger hjelp med produktet, kan du se i FAQ (Ofte stilte spørsmål)-siden under supportområdet på nettsiden vår. For mer informasjon, se [www.ruarkaudio.com/support](http://www.ruarkaudio.com/support)

Hvis du ved et uhell velger feil språk, kan du tilbakestille radioen fra fabrikken ved å trykke på og holde inne standby-tasten i 10 sekunder med radioen i standby.



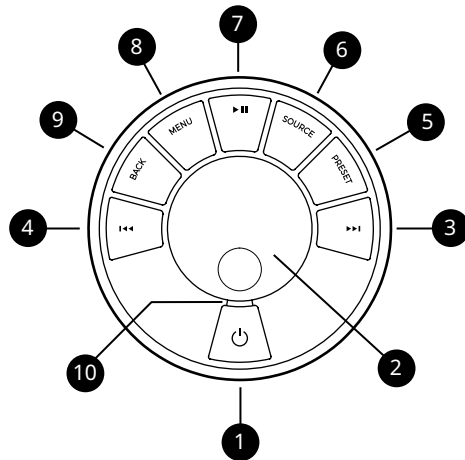

# Kontroller

1.  – STANDBY
2. KONTROLLKNAPP / VELGE  
Drei for å justere volumet fra en Nå-spilles-skjerm  
Drei for å bla i menyer, spor eller stasjonslister.  
Trykk for å VELGE.  
Trykk på knappen for å SNOOZE en alarm. Trykk på den igjen for å øke snooze-tiden, eller trykk og hold nede for å avbryte.
3.  – trykk for å hoppe til neste stasjon eller spor, trykk og hold for hurtig framover. I standby-modus trykker du for å øke lysstyrken på skjermen.
4.  – trykk for å hoppe til forrige stasjon eller spor, trykk og hold for hurtig bakover. I standby-modus trykker du for å redusere lysstyrken på skjermen.
5. PRESET – Trykk for å hente frem en lagret stasjon eller spilleliste, og hold inne i to sekunder for å lagre en stasjon eller spilleliste.
6. SOURCE – trykk for å endre lydkilde.
7.  – trykk for å spille av/pause et spor eller dempe lyd.
8. MENU – trykk for å se menyen.
9. BACK – trykk for å gå tilbake til forrige meny eller listen.
10. LED – indikerer at radioen er på og blinker når Bluetooth er klar til å koble til eller koble sammen.



## Tips









Du kan også trykke på  eller  for å bla i menyer, spor eller stasjonslister.

For øyeblikket lagrede innstillinger markeres med en stjerne, f.eks. "Radiotekst \*".

Trykk = trykk og slipp umiddelbart.

Trykk og hold inne = trykk og slipp etter to sekunder.

# Fjernkontroll

11.  - STANDBY
12.  SOURCE - trykk for å endre lydkilde.
13. **VOLUM OPP**
14.  / **SELECT** - trykk for å spille / pause et spor eller dempe radio eller for å velge et menyelement.
15.  - trykk for å hoppe til forrige stasjon eller spor, trykk og hold for hurtig bakover. I standby-modus trykker du for å redusere lysstyrken på skjermen.
16.  - trykk for å hoppe til neste stasjon eller spor, trykk og hold for hurtig framover. I standby-modus trykker du for å øke lysstyrken på skjermen.
17. **OLUM NED**
18.  BACK - trykk for å gå tilbake til forrige meny eller listen.
19.  MENU - trykk for å se menyen.
20.  PRESET - trykk for å hente en lagret radiostasjon, eller trykk og hold i to sekunder for å lagre en radiostasjon.
21. **PRESET 1/2/3**

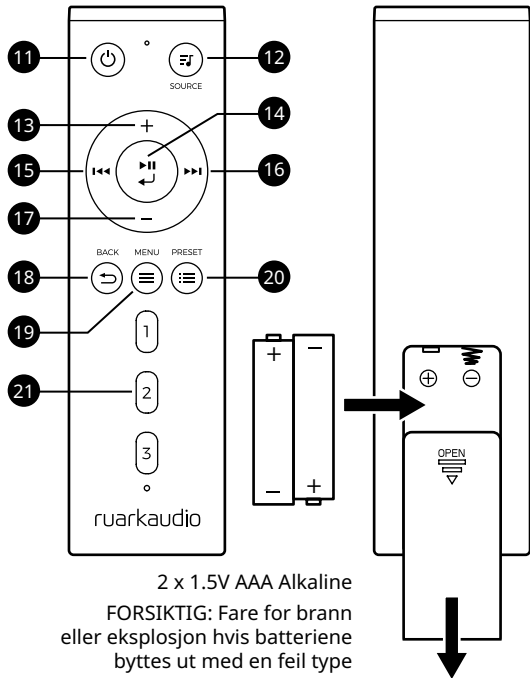

# Vanlige funksjoner

## Slå på og til standby

Trykk STANDBY for å slå på musikkanlegget. Trykk igjen for å gå til standby.





## Spiller nå-skjermer

Med mindre du justerer en innstilling, ser skjermen ut som i eksempelet nedenfor med klokken over og stasjon / spor / album / artistinformasjon nedenfor.



12:30  
BBC Radio 3  
Enigma Variations

Ikonene på skjermen nedenfor vises når deres respektive funksjoner er aktive.

-  Alarm
-  Slumrefunksjon
-  Bland
-  Repeter

# Meny skjermer

Menyene gjør deg i stand til å stille inn ulike alternativer, som for eksempel justering av bass og diskant.

For å endre en innstilling trykker du på MENU for å vise listen over tilgjengelige alternativer, drei KONTROLLKNAPPEN for å markere det du ønsker å endre, og trykk deretter på knappen for å bekrefte valget.

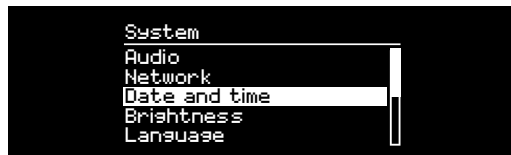

For å endre innstillinger - trykk på MENU

For å bla gjennom alternativene - drei KONTROLLKNAPPEN

For å velge et alternativ - trykk på KONTROLLKNAPPEN

For å ut av menyen - trykk på MENU eller vent noen sekunder

For å gå tilbake til forrige meny/liste - trykk på **BACK**

---

*Det har noe å si hvor lenge du holder inne en knapp*

*Trykk = trykk og slipp umiddelbart*

*Trykk og hold inne = trykk og slipp etter to sekunder*

---

## Juster volumet

Drei KONTROLLKNAPPEN fra hvilket som helst spilles nå-skjerm bilde.

Høytalervolum og hodetelefonvolum justeres separat.

Vær oppmerksom på at ved å vri på KONTROLLKNAPPEN når en meny eller stasjonsliste vises, vil du bla gjennom alternativene eller stasjonene og ikke endre volumet.

## Endre lydkilde

Trykk på SOURCE for å se gjeldende kilde, roter KONTROLLKNAPPEN for å bla gjennom kildelisten, og trykk deretter på KONTROLLKNAPPEN for å velge en. (Du kan også trykke SOURCE gjentatte ganger for å bla gjennom kildelisten i stedet for å dreie på knappen.)

## Bytt internettradiostasjon

Trykk på MENU, velg Sist lyttet eller Stasjonsliste og velg en stasjon.

## Bytt DAB-radiostasjon

Trykk på ►► eller ◀◀ for å stille inn på neste eller forrige stasjon eller trykk på MENU, velg Station list og velg en stasjon.

## Bytt FM-radiostasjon

Trykk på ►► eller ◀◀ for å søke etter neste eller forrige stasjon.

## Hopp over spor

Trykk på ►► eller ◀◀ for å gå til neste eller forrige spor.

## Lagre forhåndsinnstilling

Du kan lagre 8 forhåndsinnstillinger i DAB, FM, internettradio, Spotify, Amazon Music og Deezer.

Trykk og hold PRESET i to sekunder og velg en forhåndsinnstilling for å lagre stasjonen, sporet eller spillelisten som spilles for øyeblikket. Tomme forhåndsinnstillinger er merket som "[Ikke angitt]".

Hvis du lagrer en ny forhåndsinnstilling over en eksisterende forhåndsinnstilling, vil den nye erstatte den.

## Hent forhåndsinnstilling

Trykk PRESET, og velg en forhåndsinnstilt stasjon, spor eller spilleliste.

## Koble til en Bluetooth-enhet

R3 vil prøve å koble seg automatisk til den sist tilkoblede enheten. Hvis du ennå ikke har paret enheten eller den forrige enheten ikke er tilgjengelig, vil R3 gå i paringsmodus. Se Bluetooth-delen for mer informasjon.

## Stasjons- eller sporinformasjon

**MENU > Info**

Velg typen stasjon / sporinformasjon som vises.

## Bass og diskant

### MENU > System > Audio > Bass or Diskant

Juster bass- og diskantnivået slik at det passer best til ditt rom og din personlige smak.

## Loudness

### MENU > System > Audio > Loudness

Loudness øker automatisk diskant- og bassfrekvensen ved lavere volumer.

## Skjermens lysstyrke

### MENU > System > Skjerm

Juster skjermens lysstyrke når radioen er på og i standby.

I standby-modus trykker du på **I◀◀** for å redusere lysstyrken på skjermen, eller **▶▶I** for å øke den.

Vær oppmerksom på at lysstyrken også automatisk justeres i henhold til lysforholdene.

## Dato og tid

### MENU > System > Klokke

Velg tids- og datoformat, og om klokken oppdateres automatisk fra DAB / FM eller stilles inn manuelt.

Vær oppmerksom på FM-tid og dato-synkronisering kanskje ikke er tilgjengelig på noen stasjoner i din region.

## Sommertid

### MENU > System > Klokke > Sommertid

Slå på hvis sommertid er i bruk i din region, for eksempel om sommeren. Innstillingen har ingen effekt hvis tiden oppdateres fra DAB eller FM.

## Språk

### MENU > System > Språk

Endre språk på brukergrensesnittet. Hvis du ved et uhell velger feil språk, kan du tilbakestille radioen til fabrikk ved å trykke og holde inne **STANDBY** i 10 sekunder.

## Automatisk standby

### MENU > System > Auto standby

Endre hvor lenge før R3 automatisk går i standby-modus hvis det ikke er lyd.

## Fabrikkinnstilling

### MENU > System > Tilbakestill

Tilbakestill alle innstillinger og sletter forhåndsinnstillinger.

## Nettverksinnstillinger

### MENU > System > Nettverksinnstillinger

Nettverksinnstillinger inkludert nettverksveiviseren for å hjelpe deg med å koble til et nytt Wi-Fi-nettverk.

## Alarmer, slumre og sove

Trykk på ALARM, velg Alarm 1, Alarm 2 eller sleep timer og følg instruksjonene på skjermen for å stille inn en alarm eller sleep timer.

### Sette en alarm

**ALARM > Alarm 1** eller **Alarm 2**.

Velg når alarmen skal lyde (Av, Daglig, En gang, Man-Fre eller Lør-Søn), still inn tid, volum og kilde (Summer, Internett-radio, DAB eller FM).

En aktiv alarm indikeres av alarmikonet som deretter blinker når det høres.

### Slumre

Trykk på KONTROLLKNAPPEN for å midlertidig dempe en alarm som klinger, trykk den igjen for å øke slumretiden (5, 10, 15, 30 minutter).

For å avbryte en utløsende eller slumret alarm, trykk og hold inne KONTROLLKNAPPEN i to sekunder, eller trykk ALARM eller STANDBY.

## Sleptimer

**ALARM > Sleep timer** eller trykk og hold ALARM nede

Still inn tiden etter hvilken R3 vil automatisk bytte til standby.

Velg forsinkelsen i minutter (Av, 15, 30, 45, 60) og trykk på KONTROLLKNAPPEN for å bekrefte valget. Skjermen går deretter tilbake til skjermbildet Nå spiller og viser søvnikonet.

NO

---

Vær oppmerksom på at **MENU > System > Audio** betyr trykk **MENU**, velg **System**, velg **Audio**

---

Alarmer kan også stilles inn når R3 radioen er i standby

---

## Bluetooth

R3-radioen din er Bluetooth-aktivert og kan motta musikk streamet fra en Bluetooth-smarttelefon, nettbrett eller bærbar PC.

### Koble til Bluetooth-enheten

Så snart du bytter kilde til Bluetooth, viser R3 din "Venter på tilkobling...", indikatorlampen på hjulet vil blinke og R3 vil prøve å koble til den sist tilkoblede enheten.

Forsikre deg om at Bluetooth-funksjonen på enheten er på, og velg "Ruark R3" fra listen over tilgjengelige enheter.

Hvis du ikke kobler til i løpet av få minutter, vil R3 slutte å prøve å koble til og vise "Ingen tilkobling".

### Spille av lyd

Når du er koblet til, spilles lyd fra Bluetooth-enheten gjennom R3. For mer informasjon om å spille av lyd fra Bluetooth-enheten, se dokumentasjonen til enheten.

Vær oppmerksom på at du kanskje må velge Ruark R3 eller Bluetooth som lydutgang på enheten.

### Sett spor på pause

Trykk på **▶||** og trykk deretter på igjen for å spille.

### Hopp over sporet

Trykk på **▶▶|** eller **|◀◀** for å hoppe til neste eller forrige spor.

### Spiller nå informasjon

#### **MENU > Info**

Artist, album og spornavn vil vise om Bluetooth-enheten og appen din støtter Bluetooth-metadata. Du kan også vise navnet på den tilkoblede enheten.

### Driftsområde

Dette er vanligvis opptil 10 meter fra din R3, selv om hindringer som vegger kan redusere dette.

### Juster volumet

Justering av volumet på Bluetooth-enheten vil automatisk endre volumet på R3.



## Koble til en annen enhet

### MENU > Koble til enhet

Velg **Ny** eller vri på KONTROLLKNAPPEN for å velge en av de eksisterende enhetene i sammenkoblingslisten.

Du kan pare opptil 8 enheter, selv om du bare vil kunne spille av lyd fra en enhet om gangen

## Tøm listen over sammenkoblede enheter

### MENU > Glem enheter

Hvis du sletter listen over sammenkoblede enheter, fjernes alle huskede enheter og lar deg starte en ny liste ved å koble til de du vil huske.

## Enhetsnavn

Velg **Ny** eller vri på KONTROLLKNAPPEN for å velge en av de eksisterende enhetene i sammenkoblingslisten.

Du kan endre enhetsnavnet til din R3 til noe mer beskrivende som "Ozzie's R3", så det vil vises på Bluetooth-søk og nettverk som "Ozzie's R3".

Du kan gjøre dette fra følgeappen OKTIV.

[www.ruarkaudio.com/app](http://www.ruarkaudio.com/app)

## Feilsøking

Sørg for at Bluetooth-funksjonen på enheten din er på, og velg "Ruark R3" fra listen over tilgjengelige enheter.

Det kan ta noen sekunder før R3-en din vises i listen på enheten din, og i noen tilfeller må du kanskje skrive inn "0000" som paringspassord.

Hvis du har problemer med å koble til Bluetooth-enheten, anbefaler vi at du sletter listen over sammenkoblede enheter.

Du må også slette "Ruark R3" fra listen over sammenkoblede enheter på Bluetooth-enheten din før du parer den til R3 igjen. For mer informasjon, se dokumentasjonen til Bluetooth-enheten.

For hjelp med å bruke Bluetooth, besøk [www.ruarkaudio.com/support](http://www.ruarkaudio.com/support)

NO

---

Merk: Du kan ikke bruke Bluetooth-funksjonen på din R3 for å koble til Bluetooth-hodetelefoner

---

## DAB-radio

Første gang du bruker DAB på R3, eller hvis DAB-stasjonslisten er tom, vil den automatisk utføre en stasjonsskanning for å lage en liste over tilgjengelige stasjoner.

### Bytt DAB-radiostasjon

Trykk på ►► eller ◄◄ for å stille inn på neste eller forrige stasjon eller trykk på MENU, velg Station list og velg en stasjon.

Du kan også vise stasjonslisten ved å velge **MENU > Stasjonsliste**.

### DAB-radiotekst (DLS)

**MENU > Info**

Velg hvilken programinformasjon som skal vises.

### Lagre forhåndsinnstilling

Trykk og hold **PRESET** i to sekunder og velg en forhåndsinnstilling for å lagre stasjonen, sporet eller spillelisten som spilles for øyeblikket.

Du kan lagre 8 stasjoner i forhåndsinnstillingslisten.

---

For optimalt mottak, trekk antennen helt ut og justere dennes posisjon.

---

## Hent forhåndsinnstilling

Trykk **PRESET**, og velg en forhåndsinnstilt stasjon, spor eller spilleliste.

## Stasjonssøk

**MENU > Stasjonssøk**

Vi anbefaler at du regelmessig oppdaterer stasjonslisten med en stasjonsskanning. Hvis stasjonslisten er tom, vil radioen automatisk utføre en stasjonsskanning så snart du bytter til DAB.

## FM radio

Første gang du bruker FM på R3, eller hvis FM-stasjonslisten er tom, vil den automatisk utføre en stasjonskanning for å lage en liste over tilgjengelige stasjoner..

### Bytt FM-radiostasjon

Trykk på ►► eller ◀◀ for å søke etter neste eller forrige stasjon.

Stasjonsfrekvensen erstattes normalt av stasjonsnavnet noen sekunder etter at du har stilt inn på en FM-stasjon.

### FM-radiotekst (RDS/RBDS)

#### MENU > Info

Velg hvilken programinformasjon som skal vises.

### Lagre forhåndsinnstilling

Trykk og hold **PRESET** i to sekunder og velg en forhåndsinnstilling for å lagre stasjonen som spilles av.

Du kan lagre 8 stasjoner i forhåndsinnstillingslisten.

Hvis RDS-data ikke er tilgjengelig, vil din R3 lagre frekvensen i stedet for stasjonsnavnet i forhåndsinnstillingslisten.

## Hent forhåndsinnstilling

Trykk **PRESET**, og velg en forhåndsinnstilt stasjon, spor eller spilleliste.

### FM-følsomhet

#### MENU > FM-følsomhet

Velg **Kun sterke stasjoner** for kun å stille inn sterke stasjoner med godt mottak.

### Kun mono

#### MENU > Kun mono

Sett FM-avspilling til mono for å redusere susing under FM-avspilling.

### Manuelt søk

#### MENU > Manuelt søk

Velg manuell innstilling, roter KONTROLLKNAPPEN for å endre frekvens, og trykk deretter på den for å velge den stasjonen.

# Linje inn

Lytt til en ekstern lydenhet ved hjelp av en 3,5 mm stereokontaktkabel koblet til Line in-kontakten på baksiden av R3.

## Inngangsnivå

### MENU > Inngangsnivå

Juster inngangsnivået og velg det høyeste nivået som ikke forvrenger - hvis det forvrenger, skru ned inngangsnivået.

- 1 - Enheter med høyt utgangsnivå, for eksempel CD noen spillere
- 2 - De fleste enheter
- 3 - Enheter med lav ytelse, f.eks. Noen smarttelefoner
- 4 - Enheter med svært lav effekt

Hvis den eksterne lyd-kilden har en volumkontroll, kan det hende du må justere den for best ytelse. Hvis det er for høyt, kan lyden forvrenges; hvis det er for lavt, kan avspillingsvolumet være for lavt og mangler bass.

# USB

R3 spiller MP3 lydspor lagret på en USB C flash-stasjon. Bare koble den til USB-kontakten på baksiden og endre kilden til USB.

Velg **Sporliste** for å se sporene som er lagret på flash-stasjonen, og velg ett for å starte avspilling.

Trykk på **◀◀** eller **▶▶** for å hoppe til forrige eller neste spor, og trykk på **▶||** for å sette avspillingen på pause eller starte et spor på nytt.

Trykk og hold **◀◀** eller **▶▶** for å spole fremover eller bakover i et spor.

Hvis en USB-flashstasjon ikke blir oppdaget, vil den vise "Ingen enhet".

R3 har en USB-utgang på 5W, 1.0A og vil lade de fleste enheter, men den lader kanskje ikke enheter som krever mer enn 5W.

## CD spiller

For å sette inn en CD, dytt den forsiktig inn i CD-sporet. Etter at den er ladet vil den avspilles automatisk.

### Informasjon om hva som spilles nå

#### MENU > Info

Velg hvilken spordinformasjon som skal vises.

Generelt vises spornummer og tid vist på lyd-CD-er og spor og albumnavn på MP3-CD-er.

#### Play / Pause

Trykk ►|| for å spille av eller stoppe et spor.

#### Stop play

Trykk lenge på ►||.

#### Hopp over spor

Trykk på ►►I eller I◄◄ for å gå til neste eller forrige spor.

#### Spole fremover eller bakover

Hold inne ►►I eller I◄◄ for å spole fremover eller bakover.

---

*Enhver mappestruktur på MP3-disker vil bli ignorert og sporene vises i en enkelt liste*

---

## Eject

Trykk på eject-knappen ved siden av CD-sporet

## Tilfeldig rekkefølge

#### MENU > Tilfeldig rekkefølge

Slå på for å spille spor i tilfeldig rekkefølge.

## Gjentakelse

#### MENU > Gjentakelse

Velg repetisjonsmodus for spor (Av / En / Alle)

## Hodetelefoner

Koble hodetelefonene til 3,5 mm stereokontakt på baksiden av R3.

Hodetelefonvolumet justeres uavhengig av høyttalervolumet.

# Generell informasjon

- Les denne bruksanvisningen og følg alle instruksjonene. Det vil hjelpe deg å sette opp og bruke produktet riktig.
- Vær oppmerksom på alle advarsler og ta vare på denne bruksanvisningen som fremtidig referanse.
- Ikke forsøk å bruke et skadet apparat. Dette kan føre til et farlig elektrisk støt.
- Ikke åpne apparatet eller ta av paneler for å komme til elektronikken. Apparatet inneholder ikke noen deler som kan repareres.
- Henvist alt servicearbeid til kvalifisert personell. Det er nødvendig å få utført service på apparatene når de har blitt skadet på noen måte, som på strømkabelen eller kontakten, hvis det har blitt sølt væske eller det har falt ned gjenstander på dem, eller hvis de har blitt utsatt for regn eller fuktighet, hvis de ikke virker som de skal eller de har falt ned.
- Denne enheten er BARE ment brukt med AC-spenningene som er oppført på baksiden av apparatet eller på strømforsyningen som er inkludert. Bruk med spenninger enn dem som er angitt kan forårsake irreversibel skade på enheten, og tilsidesette produktgarantien.
- Pass på at støpselet og strømkontakten til utstyret er lett å komme til i tilfelle det er nødvendig å koble fra strømmen.
- Strømadapteren, støpselet eller strømtilkoblingen må kobles fra kontakten for å koble apparatet helt fra strømmettet.
- Ikke plasser noen åpne flammer, som et tent stearinlys, på eller nær enheten av apparatet. Ikke installer enheten nær varmekilder som radiatorer, ovner eller andre apparater (inkludert forsterkere) som avgir varme.
- Unngå å utsette den for ekstrem varme eller ekstrem kulde.
- Bare bruk tilkoblinger/tilbehør som er angitt for denne enheten. Ikke foreta noen modifikasjoner på systemet eller tilbehøret. Uautoriserte endringer kan kompromittere sikkerheten, samsvar med forskrifter og ytelsen til systemet.
- Bruk kun den medfølgende antennen eller en godkjent erstatning.
- For å redusere risikoen for brann eller elektrisk støt må enheten ikke utsettes for regn eller fuktighet. Ikke utsett apparatet for drypping eller sprut, og ikke plasser noen væskefylte gjenstander som vaser

på eller nær apparatet. Som det er tilfelle med alle elektroniske produkter må du være forsiktig å ikke søle noen væsker på noen deler av systemet. Væsker kan forårsake feilfunksjon og/eller utgjøre en brannfare.

- Koble fra dette apparatet i tordenvær eller når det ikke skal brukes over lengre perioder for å forhindre at det skades.
- For å forhindre risikoen for brann eller elektrisk støt, unngå å overbelaste veggkontakter, skjøteledninger eller dobbeltkontakter.
- Langvarig eksponering for høy musikk kan forårsake hørselsskade. Det er best å unngå ekstremt volum når du bruker øretelefoner, spesielt over lengre perioder.
- Ikke installer dette utstyret på et innestengt sted. La det alltid være en avstand på minst 10cm rundt utstyret for ventilasjon, og sikre at gardiner og annet aldri dekker ventilasjonsåpningene.

## Informasjon om sikkerhet



Dette apparatet er merket i henhold til det europeiske direktivet 2012/19/EU som gjelder avhending av elektrisk og elektronisk utstyr. Dette symbolet angir at produktet eller de tilhørende batteriene ikke skal avhendes som vanlig husholdningsavfall. Som med alt elektrisk utstyr, skal det avhendes i henhold til lokale bestemmelser.



INFORMASJON OM CE-SAMSVAR

Dette apparatet er i samsvar med alle lovbestemte krav i EU-direktiver. Herved erklærer Ruark Audio at denne enheten overholder de viktigste kravene og andre relevante bestemmelser i det europeiske direktiv om radioutstyr 2014/53/EU.

Du kan laste ned den fullstendige CE-samsvarserklæringen på [www.ruarkaudio.com/doc/R3Sdoc.pdf](http://www.ruarkaudio.com/doc/R3Sdoc.pdf)

## Garantiinformasjon

### Registrer produktet ditt for å få utvidet tre års garanti.

Som standard er dette produktet garantert fritt for mangler i en periode på to år fra kjøpsdato, men dette utvides til tre år hvis du registrerer produktet ditt på [www.ruarkaudio.com](http://www.ruarkaudio.com).

Denne garantien er fortsatt gyldig forutsatt at dette produktet er behandlet med omhu og oppmerksomhet. Produktsvikt ved utilsiktet skade, overdreven slitasje, uaktsomhet eller uautorisert modifisering vil annullere denne garantien.

For produkter som er kjøpt utenfor Storbritannia garanterer distributøren i kjøpslandet produktet. For mer informasjon, vennligst kontakt den lokale Ruark-distributøren eller utsalgsstedet.

Hvis du returnerer dette produktet, må du forsikre deg om at det er pakket i originalemballasjen og at et kjøpsbevis er inkludert.

Denne garantien varierer eller fjerner på ingen måte kjøperens lovbestemte rettigheter.

Feil og mangler unntatt.

## Generelt vedlikehold

- Rengjøres med en myk støvklut eller en lett fuktig klut. Ikke bruk voksspray eller andre stoffer som kan skade overflaten eller redusere ytelsen.
- Må ikke utsettes for direkte sollys, høy fuktighet, støv, kraftige vibrasjoner eller høye temperaturer. Dette kan påvirke enhetens utseende, ytelse og funksjon.
- Anbefalt brukstemperatur er fra 5 °C til 40 °C.
- Etterbehandling av naturlig tre vil variere og lysne eller mørkne med alderen, spesielt når de blir utsatt for sollys.

## Opphavsrett og varemerker

© Ruark Audio. Alle rettigheter forbeholdt. Ruark Audio, Ruark Audio-logoen og andre Ruark Audio-merker tilhører Ruark Audio og kan være registrert. Ruark Audio påtar seg intet ansvar for eventuelle feil som måtte forekomme i denne bruksanvisningen, og informasjonen i den kan endres uten ytterligere varsel.

Bluetooth® og tilknyttede logoer er registrerte varemerker som ei av Bluetooth SIG, Inc.

Spotify-programvaren er gjenstand for tredjeparts lisenser som ka finnes her:

[www.spotify.com/connect/third-party-licenses](http://www.spotify.com/connect/third-party-licenses)

Alle andre varemerker tilhører deres respektive eiere.

## Konfiguracja

Postępuj zgodnie z instrukcjami, aby skonfigurować R3.

Obracaj **POKRĘTŁO STEROWANIA**, aż wyświetli się preferowany wybór, a następnie naciśnij **POKRĘTŁO STEROWANIA**, aby **ZATWIERDZIĆ** komendę.

Po zakończeniu konfiguracji R3 wyświetli menu z listą dostępnych źródeł. Wybierz źródło i ciesz się muzyką!

## Aplikacja sterująca

Możesz także sterować swoim R3 za pomocą aplikacji sterującej OKTIV.

Znajdź ją w sklepie z aplikacjami Apple/Android. Więcej informacji na [www.ruarkaudio.com/app](http://www.ruarkaudio.com/app)



## Serwisy streamingowe

### Spotify Connect

Wykorzystuj telefon, tablet lub komputer jako pilota, aby sterować aplikacją Spotify.

Wejść na [spotify.com/connect](http://spotify.com/connect), aby dowiedzieć się, jak to zrobić.

### Amazon Music

Więcej informacji można znaleźć na stronie [www.amazon.com](http://www.amazon.com)

### Deezer

Więcej informacji można znaleźć na stronie [dzt.fm/airable](http://dzt.fm/airable)

Zakres obsługiwanych serwisów streamingowych może ulec zmianie bez powiadomienia.





# Dane techniczne

## Wzmacniacz i głośnik

75 mm głośnik Ruark NS +

Wzmacniacz mocy w klasie AB, moc 30 W

Ulepszony cyfrowy procesor dźwięku 3D

## Tuner

DAB, DAB+, FM z RDS

## Łączność cyfrowa

Radio internetowe, Spotify Connect, Amazon Music

Wi-Fi 802.11b/g/n WEP, WPA, WPA2

USB MP3 48kHz 320kbps

Bluetooth V5.2 SBC, A2DP

## Wejścia i wyjścia

Cyfrowe wejście optyczne (TOSLINK) 24-bit 192kHz

Wejście liniowe (RCA) 2.0Vrms

Wyjście liniowe/sub (RCA) 2.0Vrms

USB 2.0, 5W (5V 1A)

Gniazdo słuchawkowe 3,5 mm, 25mW przy 16-32  $\Omega$

## Moc

Wejście zasilacza sieciowego AC: 100-240 V AC 50/60 Hz 1,0 A

Wyjście zasilacza sieciowego AC: 14 V DC 2,85 A

Nominalny pobór mocy: 5W

Pobór mocy w trybie gotowości: 1,7 W

Baterie pilota: 2 x 1,5 V AAA

## Wymiary

167 x 420 x 220mm (wys. x szer. x gł.)

5,3kg

Specyfikacja i projekt mogą ulec zmianie bez powiadomienia.

# Rozwiązywanie problemów

Aby uzyskać pomoc dotyczącą produktu, zapoznaj się ze stroną FAQ (często zadawane pytania) w zakładce „Pomoc”.

[www.ruarkaudio.com/support](http://www.ruarkaudio.com/support)



# Pokrętło sterujące

1.  – STANDBY
2. POKRĘTŁO STEROWANIA/WYBÓR  
Obróć, aby wyregulować głośność na ekranie „Teraz odtwarzane”. Obracaj, aby przeglądać menu lub listy stacji. Naciśnij, aby WYBRAĆ. Naciśnij, aby odłożyć dzwonek alarmu. Naciśnij ponownie, aby wydłużyć czas drzemki, lub naciśnij i przytrzymaj, aby anulować.
3. **▶▶** – naciśnij, aby przejść do następnej stacji lub ścieżki, naciśnij i przytrzymaj, aby przewinąć do przodu. W trybie gotowości naciśnij, aby zwiększyć jasność wyświetlacza.
4. **◀◀** – naciśnij, aby przejść do poprzedniej stacji lub ścieżki, naciśnij i przytrzymaj, aby przewinąć do tyłu. W trybie gotowości naciśnij, aby zmniejszyć jasność wyświetlacza.
5. ZAPISANA STACJA/LISTA (PRESET) – naciśnij, aby przywołać zapisaną stację lub listę odtwarzania, naciśnij i przytrzymaj przez dwie sekundy, aby zapisać stację lub listę odtwarzania.
6. ŹRÓDŁO (SOURCE) – naciśnij, aby zmienić źródło dźwięku.
7. **▶||** – naciśnij, aby odtworzyć / zapauzować utwór lub wyciszyć wejścia audio i radio.
8. MENU – naciśnij, aby wyświetlić menu.
9. POWRÓT (BACK) – naciśnij, aby powrócić do poprzedniego menu lub ekranu listy.
10. **LED** – wskazuje, że radio jest włączone i miga, gdy Bluetooth jest gotowy do połączenia lub sparowania.

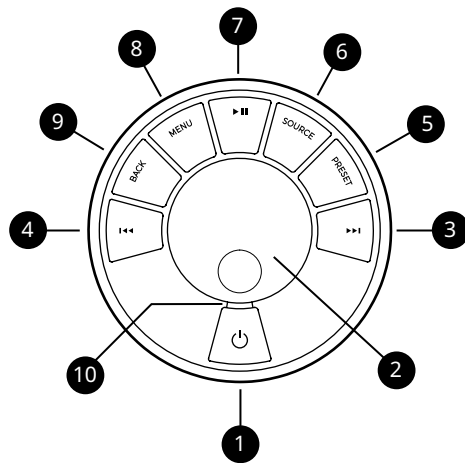

## Porady

Naciskając **▶▶** lub **◀◀** możesz przeglądać menu, źródła lub listy stacji.

Aktualnie zapisane ustawienia są wyróżnione gwiazdką, np. „Radio text \*”.

**Naciśnij** = naciśnij lub naciśnij i natychmiast puść.

**Naciśnij i przytrzymaj** = naciśnij i puść po dwóch sekundach.

# Pilot zdalnego sterowania

11. – STANDBY
12. SOURCE – naciśnij, aby zmienić źródło dźwięku.
13. **ZWIĘKSZ GŁOŚNOŚĆ**
14. / **SELECT** – naciśnij, aby odtworzyć/wstrzymać utwór, wyciszyć/włączyć wyciszenie radia lub wybrać pozycję menu.
15. – naciśnij, aby przejść do poprzedniej stacji lub ścieżki, naciśnij i przytrzymaj, aby przewinąć do tyłu. W trybie gotowości naciśnij, aby zmniejszyć jasność wyświetlacza.
16. – naciśnij, aby przejść do następnej stacji lub ścieżki, naciśnij i przytrzymaj, aby przewinąć do przodu. W trybie gotowości naciśnij, aby zwiększyć jasność wyświetlacza.
17. **MNIEJSZ OBJĘTOŚĆ**
18. BACK – naciśnij, aby powrócić do poprzedniego menu lub ekranu listy.
19. MENU – naciśnij, aby wyświetlić menu.
20. PRESET – naciśnij, aby przywołać zapisaną stację lub listę odtwarzania, naciśnij i przytrzymaj przez dwie sekundy, aby zapisać stację lub listę odtwarzania.
21. **PRESET 1/2/3**

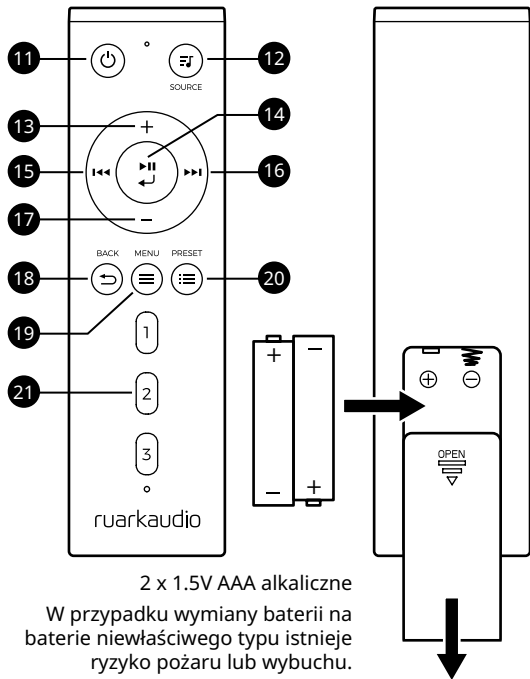

# Najważniejsze funkcje

## Włączenie i standby

Naciśnij STANDBY, aby włączyć radio ze stanu czuwania. Naciśnij ponownie, aby powrócić do trybu czuwania.

## Ekran Teraz odtwarzane

O ile nie zmieniasz ustawienia, ekran będzie wyglądał jak na poniższym przykładzie.

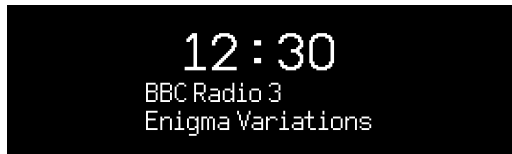

Poniższe ikony ekranowe są wyświetlane, gdy ich odpowiednie funkcje są aktywne.

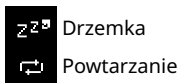

## Ekran menu

Aby zmienić ustawienie, naciśnij MENU, aby wyświetlić listę dostępnych opcji, obracaj POKRĘTŁO STEROWANIA, aby przewijać listę, a następnie naciśnij pokrętło, aby potwierdzić swój wybór.

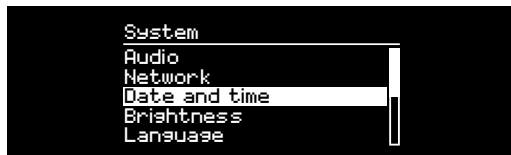

**Aby zmienić ustawienia** - naciśnij MENU

**Aby przewijać opcje** - obracaj POKRĘTŁEM STEROWANIA

**Aby wybrać opcję** - naciśnij POKRĘTŁO STEROWANIA

**Aby wrócić lub wyjść** - naciśnij MENU, aby wrócić do poprzedniego ekranu, aż wrócisz do ekranu „Teraz odtwarzane”, lub poczekaj kilka sekund.

---

*Ważne jest, jak długo naciskasz klawisz*

**Naciśnij** = dotknij lub naciśnij i natychmiast puść

**Naciśnij i przytrzymaj** = naciśnij i zwolnij po dwóch sekundach

---

## Regulacja głośności

Obróć POKRĘTŁO STEROWANIA na dowolnym ekranie. Teraz odtwarzane.

Głośność głośnika i słuchawek są regulowane oddzielnie.

Należy pamiętać, że obracanie POKRĘTŁEM STEROWANIA, gdy wyświetlane jest menu lub lista stacji, powoduje przewijanie opcji lub stacji bez zmiany głośności.

## Zmień źródło dźwięku

Naciśnij przycisk SOURCE, aby wyświetlić bieżące źródło, obracaj POKRĘTŁO STEROWANIA, aby przewijać listę źródeł, a następnie naciśnij POKRĘTŁO STEROWANIA, aby wybrać jedno. (Możesz także kilkakrotnie nacisnąć przycisk SOURCE, aby przewijać listę źródeł zamiast obracać pokrętkę.)

## Zmień internetową stację radiową

Naciśnij MENU, wybierz **Ostatnio słuchane** lub **Lista radiostacji** i wybierz stację.

## Zmień stację radiową DAB

Naciśnij ►► lub ◄◄, aby dostroić się do następnej lub poprzedniej stacji lub naciśnij MENU, wybierz **Lista radiostacji** i wybierz stację.

## Zmień stację radiową FM

Naciśnij ►► lub ◄◄, aby wyszukać następną lub poprzednią stację.

## Pomiń utwór

Naciśnij ►► lub ◄◄, aby przejść do następnego lub poprzedniego utworu.

## Zapisz preset

Możesz zapisać 8 presetów w DAB, FM, radiu internetowym, Amazon Music i Deezer.

Naciśnij i przytrzymaj przycisk PRESET przez dwie sekundy, a następnie wybierz preset, aby zapisać aktualnie odtwarzaną stację, utwór lub listę odtwarzania. Puste presety są oznaczone jako „[Nie ustawiona]”. Jeśli zapiszesz nowy preset w miejsce istniejącego presetu, zostanie on zapisany zamiast poprzedniego.

## Wybierz preset

Naciśnij PRESET i wybierz zaprogramowaną stację, ścieżkę lub listę odtwarzania.

## Podłącz urządzenie Bluetooth

Twój R3 spróbuje automatycznie połączyć się z ostatnim podłączonym urządzeniem. Jeśli jeszcze nie sparowałeś swojego urządzenia lub poprzednie urządzenie nie jest dostępne, R3 przejdzie w tryb parowania. Więcej informacji można znaleźć w sekcji Bluetooth.

## Informacje o stacji lub utworze

**MENU > Info**

Wybierz typ wyświetlanych informacji o stacji/utworze.

## Barwa dźwięku

### MENU > System > Audio > Niskie lub Wysokie tony

Dostosuj poziomy niskich i wysokich tonów, aby brzmienie pasowało do Twojego pokoju i gustu.

## Głośność

### MENU > System > Audio > Głośność

Funkcja **Loudness** automatycznie wzmacnia wysokie i niskie częstotliwości przy niższej głośności.

## Jasność wyświetlacza

### MENU > System > Wyświetlacz

Dostosuj jasność wyświetlacza, gdy radio jest włączone (on) i w trybie czuwania (stby).

W trybie gotowości naciśnij **◀◀**, aby zmniejszyć jasność wyświetlacza lub **▶▶**, aby ją zwiększyć.

Należy pamiętać, że jasność również dostosowuje się automatycznie do warunków oświetlenia otoczenia.

## Data i godzina

### MENU > System > Zegar

Wybierz formaty czasu i daty oraz czy zegar ma być aktualizowany automatycznie z sieci, DAB, FM lub ustawiany ręcznie.

Należy pamiętać, że synchronizacja czasu i daty z radia FM może być w niektórych stacjach Twojego regionu niedostępna.

## Czas letni

### MENU > System > Zegar > Czas letni

Włącz, jeśli w Twoim regionie obowiązuje czas letni, np. latem. Ustawienie nie ma wpływu, jeśli czas jest aktualizowany z DAB lub FM.

## Język

### MENU > System > Język

Zmień język interfejsu użytkownika.

Jeśli przypadkowo wybierzesz niewłaściwy język, możesz zresetować radio do ustawień fabrycznych, naciskając i przytrzymując klawisz standby przez 10 sekund.

## Automatyczne czuwanie

### MENU > System > Auto. standby

Zmień czas, po jakim R3 automatycznie przechodzi w tryb gotowości, jeśli nie ma dźwięku.

## Przywrócenie ustawień fabrycznych

### MENU > System > Resetowanie

Resetuje wszystkie ustawienia i usuwa ustawienia wstępne.

## Ustawienia sieci

### MENU > System > Ustawienia sieci

Ustawienia sieciowe, w tym kreator sieci, który pomoże Ci połączyć się z nową siecią Wi-Fi.

# Alarmy, drzemka i sen

Naciśnij **ALARM**, wybierz Budzik 1, Budzik 2 lub wyłącznik czasowy i postępuj zgodnie z instrukcjami wyświetlanymi na ekranie, aby ustawić alarm lub wyłącznik czasowy.

## Ustawianie alarmu

**ALARM > Alarm 1** lub **Alarm 2**.

Zdecyduj, kiedy włączy się alarm (wył., codziennie, raz, pon.-pt. lub sob.-nie.), ustaw czas, głośność i źródło (Sygnał, Radio Internetowe, DAB lub FM).

Aktywny alarm jest wskazywany przez ikonę alarmu, która miga, gdy rozlega się jego dźwięk.

## Drzemka

Wciśnij **POKRĘTŁO STEROWANIA**, aby tymczasowo wyciszyć dźwięk alarmu, naciśnij je ponownie, aby wydłużyć czas drzemki (5, 10, 15, 30 minut).

Aby anulować dźwięk lub drzemkę, naciśnij i przytrzymaj **POKRĘTŁO STEROWANIA** przez dwie sekundy lub naciśnij przycisk **ALARM** lub standby.

## Wyłącznik czasowy

**ALARM > Wyłącznik czasowy** lub naciśnij i przytrzymaj przycisk **ALARM**

Ustaw czas, po którym R3 automatycznie przełączy się w tryb standby.

Wybierz opóźnienie w minutach (Wył., 15, 30, 45, 60) i naciśnij **POKRĘTŁO STEROWANIA**, aby potwierdzić wybór. Następnie wyświetlacz powraca do ekranu Teraz odtwarzane i wyświetla ikonę uśpiania.

---

Zwróć uwagę, że **MENU > System > Audio > Niskie tony** oznacza wciśnięcie MENU, wybierz **System**, wybierz **Audio** i na koniec wybierz **Niskie tony**

---

Alarmy można również ustawiać, gdy radio jest w trybie gotowości

---

## Bluetooth

Radio R3 obsługuje technologię Bluetooth i może odbierać muzykę przesyłaną strumieniowo ze smartfona, tabletu lub laptopa Bluetooth.

### Podłącz urządzenie Bluetooth

Jak tylko zmienisz źródło na Bluetooth, R3 pokaże „Oczekiwanie na połączenie...”, lampka kontrolna na tarczy zacznie migać, a R3 spróbuje połączyć się z ostatnim podłączonym urządzeniem.

Upewnij się, że funkcja Bluetooth w Twoim urządzeniu jest włączona i wybierz „Ruark R3” z listy dostępnych urządzeń.

Jeśli nie połączysz się w ciągu kilku minut, R3 przestanie próbować się połączyć i pokaże „Brak połączenia”.

### Odtwórz dźwięk

Po podłączeniu, R3 będzie odtwarzał dźwięk z urządzenia Bluetooth. Więcej informacji na temat odtwarzania dźwięku z urządzeń tego typu można znaleźć w ich instrukcjach obsługi.

Należy pamiętać, że może być konieczne wybranie ‘Ruark R3’ lub ‘Bluetooth’ jako wyjście audio w danym urządzeniu.

### Pauza

Naciśnij ►||, a następnie naciśnij ponownie, aby odtworzyć.

### Pomiń utwór

Naciśnij ►| lub |◀◀, aby przejść do następnego lub poprzedniego utworu.

### Informacje dotyczące odtwarzania utworu

#### MENU > Info

Jeśli Twoje urządzenie i aplikacja Bluetooth obsługują metadane Bluetooth zostaną wyświetlone: nazwa wykonawcy, albumu i utworu.

Możesz także wyświetlić nazwę podłączonego urządzenia.

### Odległość od urządzenia Bluetooth

Zwykle jest to do 10 metrów od R3, chociaż przeszkody, takie jak ściany, mogą ją zmniejszyć.

### Regulacja głośności

Regulacja głośności w urządzeniu Bluetooth spowoduje automatyczną zmianę głośności w R3.



## Podłączanie nowego urządzenia

### MENU > Podłącz urządź.

Wybierz **Nowe** lub obróć pokrętko sterujące, aby wybrać jedno z urządzeń wyświetlonych na liście parowania.

## Wyczyść listę sparowanych urządzeń

### MENU > Zapomnij o urządzeniach

Wyczyszczenie listy sparowanych urządzeń usuwa wszystkie zapamiętane urządzenia i umożliwia rozpoczęcie nowej listy.

## Nazwa urządzenia

Możesz zmienić nazwę swojego R3 na bardziej opisową, na przykład „Moje R3”, dzięki czemu będzie ona wyświetlana w wyszukiwaniach i sieciach Bluetooth jako „Moje R3”.

Możesz to zrobić za pomocą aplikacji towarzyszącej OKTIV. [www.ruarkaudio.com/app](http://www.ruarkaudio.com/app)

## Rozwiązywanie problemów

Upewnij się, że funkcja Bluetooth w Twoim urządzeniu jest włączona i wybierz „Ruark R3” z listy dostępnych urządzeń.

Może upłynąć kilka sekund, zanim Twój R3 pojawi się na liście w urządzeniu, aw niektórych przypadkach może być konieczne wprowadzenie „0000” jako hasła parowania.

Jeśli masz problemy z połączeniem urządzenia Bluetooth, zalecamy wyczyszczenie listy sparowanych urządzeń.

Będziesz także musiał usunąć „Ruark R3” z listy sparowanych urządzeń na urządzeniu Bluetooth przed ponownym sparowaniem go z R3. Aby uzyskać więcej informacji, zapoznaj się z dokumentacją urządzenia Bluetooth.

Aby uzyskać pomoc dotyczącą korzystania z Bluetooth, odwiedź stronę [www.ruarkaudio.com/support](http://www.ruarkaudio.com/support)

# Radio DAB

Przy pierwszym użyciu radia DAB w R3 lub jeśli lista stacji DAB jest pusta, urządzenie automatycznie wykona skanowanie, aby utworzyć listę dostępnych stacji.

## Zmień stację

Naciśnij ►► lub ◄◄ aby wyświetlić listę stacji. Ponowne naciśnięcie pokazuje następną lub poprzednią stację, aby dostroić stację, wybierz ją naciskając POKRĘTŁO STEROWANIA lub poczekaj kilka sekund, aż automatycznie wybierze.

Po wyświetleniu listy stacji można również przewijać listę, obracając POKRĘTŁO STEROWANIA i wybierając stację, naciskając pokrętko.

Listę stacji można także wyświetlić, wybierając **MENU > Lista stacji**.

## Tekst radiowy DAB (DLS)

### **MENU > Info**

Wybierz, jakie informacje o programie są wyświetlane.

## Zapisz ustawienie wstępne

Naciśnij i przytrzymaj przycisk **PRESET** przez dwie sekundy, a następnie wybierz ustawienie wstępne, aby zapisać aktualnie odtwarzaną stację.

Na liście można zapisać do 8 stacji.

## Przywołaj ustawienie wstępne

Naciśnij **PRESET** i wybierz zaprogramowaną stację.

## Wyszukiwanie stacji

### **MENU > Wyszukiwanie**

Zalecamy okresowe aktualizowanie listy stacji za pomocą skanowania stacji. Jeśli lista stacji jest pusta, radio automatycznie wyszuka stację, gdy tylko przełączysz się na DAB.

---

Aby uzyskać optymalny odbiór, całkowicie rozłóż antenę i dostosuj jej położenie.

---

# Radio FM

## Zmień stację radiową

Naciśnij ►► lub ◄◄, aby wyszukać następną lub poprzednią stację.

Częstotliwość stacji FM jest zwykle zastępowana nazwą stacji kilka sekund po dostrojeniu do niej.

## RDS FM (RDS/RBDS)

### MENU > Info

Wybierz, jakie informacje o programie są wyświetlane.

## Zapisz preset

Naciśnij i przytrzymaj przycisk PRESET przez dwie sekundy, a następnie wybierz preset, w którym chcesz zapisać aktualnie odtwarzaną stację.

Na liście można zapisać do 8 stacji.

Jeśli dane RDS nie są dostępne, Twój R3 zapisze częstotliwość zamiast nazwy stacji na liście zaprogramowanych stacji.

## Wybór zaprogramowanej stacji

Naciśnij **PRESET** i wybierz zaprogramowaną stację.

## Strojenie ręczne

### MENU > Strojenie ręczne

Wybierz opcję **Tylko silne stacje**, aby dostroić się tylko do silnych stacji o dobrym odbiorze.

## Czułość FM

### MENU > Czułość FM

Zmień czułość FM, aby dostroić się do wszystkich stacji lub tylko silnych stacji o dobrym odbiorze.

## Tylko mono

### MENU > Tylko mono

Ustaw odbiór stacji FM w mono, aby zredukować szumy podczas odtwarzania audycji.

## Strojenie ręczne

### MENU > Strojenie ręczne

Wybierz strojenie ręczne, obróć POKRĘTŁO STEROWANIA, aby zmienić częstotliwość i naciśnij je, aby wyjść z strojenia ręcznego.

## Wejście liniowe

Do R3 można podłączyć zewnętrzne urządzenie audio za pomocą kabla jack stereo 3,5 mm podłączonego do gniazda Line in z tyłu R3.

## Poziom wejściowy

### MENU > Poziom wejściowy

Dostosuj poziom wejściowy i wybierz najwyższy poziom, który nie powoduje zniekształceń - jeśli słyszysz zniekształcenia, zmniejsz poziom wejściowy.

- 1 - Urządzenia o wysokim poziomie wyjściowym, np. CD, niektóre odtwarzacze
- 2 - Większość urządzeń
- 3 - Urządzenia o małej mocy, np. niektóre smartfony
- 4 - Urządzenia o bardzo małej mocy wyjściowej

Jeśli zewnętrzne źródło dźwięku ma regulację głośności, aby uzyskać najwyższą jakości dźwięku może być konieczne jej wyregulowanie. Jeśli sygnał jest zbyt mocny dźwięk może być zniekształcony; jeśli jest zbyt niski głośność odtwarzania może być zbyt niska i w dźwięku może brakować basu.

## USB

Twój R3 odtwarza ścieżki audio MP3 zapisane na dysku flash USB C. Podłącz go do gniazda USB z tyłu i zmień źródło na USB.

Wybierz „Lista utworów”, aby wyświetlić utwory zapisane na dysku flash, a następnie wybierz jeden z nich, aby rozpocząć odtwarzanie.

Odtwarzanie jest automatycznie losowe.

Naciśnij ◀◀ lub ▶▶ aby przejść do poprzedniej lub następnej ścieżki i naciśnij ▶▶ aby wstrzymać odtwarzanie lub ponownie uruchomić ścieżkę.

Jeśli pamięć flash USB nie zostanie wykryta, wyświetli się komunikat „Nie znaleziono urządzenia USB”.

Dysk flash USB musi być sformatowany jako FAT32. NTFS, exFAT lub inne formaty nie są obsługiwane.

Na wyjściu USB R3 dostępna jest moc 5 W (1 A), dzięki czemu będzie ono ładować większość urządzeń; może jednak nie ładować urządzeń o poborze mocy większym niż 5 W.

## Odtwarzacz CD

Aby włożyć płytę CD, delikatnie wepchnij ją do szczeliny CD. Płyta będzie odtwarzana automatycznie.

### Informacje o utworach

#### MENU > Info

Wybierz, jakie informacje o utworze mają być wyświetlane. Zwykle na płytach audio CD pokazany jest numer ścieżki i czas, a na płytach CD z plikami MP3 — nazwa ścieżki i albumu.

### Odtwórz/pauza

Naciśnij ►II, aby odtworzyć lub wstrzymać utwór.

### Zatrzymanie odtwarzania

Naciśnij i przytrzymaj ►II.

### Pomiń utwór

Naciśnij ►►I lub I◄◄, aby przejść do następnego lub poprzedniego utworu.

### Szybkie przewijanie do przodu/do tyłu

Naciśnij i przytrzymaj przycisk ►►I lub I◄◄, aby szybko przewinąć do przodu lub do tyłu.

## Wyrzucać

Naciśnij przycisk wysuwania obok szczeliny CD.

## Odtwarzanie losowo

#### MENU > Losowo

Włącz, aby odtwarzać utwory w losowej kolejności.

## Powtarzanie

#### MENU > Powtarzanie

Wybierz tryb powtarzania dla utworów (Wył./Jeden/Wszystkie).

## Słuchawki

Podłącz słuchawki do gniazda jack stereo 3,5 mm z tyłu R3.

Głośność słuchawek jest regulowana niezależnie od głośności głośnika.

---

*Struktura folderów na dyskach MP3 zostanie zignorowana, a ścieżki zostaną wyświetlone na jednej liście*

---

# Środki ostrożności

- Przeczytaj tę instrukcję użytkowania i postępuj zgodnie z jej wskazówkami, pomoże to w prawidłowym skonfigurowaniu i obsłudze produktu.
- Przestrzegaj wszystkich ostrzeżeń i zachowaj ten podręcznik użytkownika do wykorzystania w przyszłości.
- Nie próbuj używać uszkodzonego urządzenia, ponieważ może to doprowadzić do niebezpiecznego porażenia prądem.
- Nie otwieraj urządzenia ani nie zdejmuj żadnych paneli, aby odsłonić elektronikę. Wewnątrz nie ma części, które mogą być naprawiane przez użytkownika.
- Wszystkie czynności serwisowe należy powierzyć wykwalifikowanemu personelowi serwisowemu. Serwisowanie jest wymagane, gdy urządzenie zostanie w jakikolwiek sposób uszkodzone, na przykład w przypadku uszkodzenia dowolnego przewodu zasilającego lub wtyczki, rozlania płynu lub przedmiotów wpadających do urządzenia, urządzenia wystawionego na działanie deszczu lub wilgoci, nie działają normalnie lub zostały upuszczone.
- To urządzenie jest przeznaczone do pracy WYŁĄCZNIE z napięciami prądu przemiennego wymienionymi na panelu tylnym lub dołączonym zasilaczem sieciowym. Działanie przy napięciu innym niż podane może spowodować nieodwracalne uszkodzenie urządzenia i unieważnić gwarancję produktu.
- Upewnij się, że wtyczka sieciowa lub złącze sieciowe są łatwo dostępne na wypadek konieczności odłączenia od sieci.
- Aby całkowicie odłączyć system od zasilania należy wyjąć z gniazdka zasilacz, wtyczkę lub kabel zasilający.
- Nie umieszczaj żadnych źródeł otwartego ognia, takich jak zapalone świece, na urządzeniu lub w jego pobliżu. Nie instaluj w pobliżu źródeł ciepła, takich jak kaloryfery, piece lub inne urządzenia wytwarzające ciepło.
- Unikaj wystawiania urządzenia na ekstremalne ciepło lub zimno.
- Używaj tylko dodatków / akcesoriów określonych dla tego urządzenia. Nie modyfikuj systemu ani akcesoriów. Nieautoryzowane zmiany mogą zagrozić bezpieczeństwu, zgodności z przepisami i wydajności systemu.
- Stosuj wyłącznie dostarczoną antenę lub zatwierdzony zamiennik.

- Aby zmniejszyć ryzyko pożaru lub porażenia prądem, nie wystawiaj urządzenia na działanie deszczu lub wilgoci. Nie narażaj tego urządzenia na kapanie lub zachłapanie i nie umieszczaj przedmiotów wypełnionych płynami, takich jak wazon, na urządzeniu lub w jego pobliżu. Podobnie jak w przypadku wszystkich produktów elektronicznych, należy zachować ostrożność, aby nie rozlać płynów na żadną część systemu. Ciecze mogą spowodować awarię i / lub zagrożenie pożarowe.
- Odłącz to urządzenie od zasilania podczas burzy lub gdy nie będzie używane przez dłuższy czas, aby zapobiec jego uszkodzeniu.
- Aby uniknąć ryzyka pożaru lub porażenia prądem, unikaj przeciążania gniazd zasilania sieciowego lub przedłużaczy.
- Długotrwałe narażenie na głośną muzykę może spowodować uszkodzenie słuchu. Podczas korzystania ze słuchawek najlepiej unikać ekstremalnej głośności, szczególnie przez dłuższy czas.
- Nie instaluj tego urządzenia w ograniczonej przestrzeni. Pozostaw wokół niego co najmniej 10 cm wolnej przestrzeni, aby zapewnić wentylację. Upewnij się, że zasłony lub inne przedmioty nie zakrywają otworów wentylacyjnych urządzenia.

## Informacje dotyczące przepisów



Urządzenie to jest oznakowane zgodnie z europejską dyrektywą 2012/19/UE dotyczącą zużytego sprzętu elektrycznego i elektronicznego. Ten symbol oznacza, że produktu ani powiązanych baterii nie należy wyrzucać razem z innymi odpadami domowymi. Podobnie jak w przypadku każdego sprzętu elektrycznego, należy go zutylizować zgodnie z lokalnymi przepisami.



### INFORMACJE O ZGODNOŚCI CE

Ten produkt jest zgodny ze wszystkimi wymogami dyrektywy UE obowiązującymi przepisami prawa. Niniejszym Ruark Audio oświadcza, że to urządzenie jest zgodne z zasadniczymi wymaganiami i innymi stosownymi postanowieniami europejskiej dyrektywy w sprawie urządzeń radiowych 2014/53/UE. Pełną deklarację zgodności CE można pobrać ze strony [www.ruarkaudio.com/doc/R35doc.pdf](http://www.ruarkaudio.com/doc/R35doc.pdf)

## Gwarancja

Zarejestruj swój produkt, aby uzyskać przedłużoną **trzyletnią gwarancję**.

Standardowo ten produkt jest objęty gwarancją braku wad przez okres dwóch lat od daty zakupu, ale okres ten może zostać przedłużony do trzech lat, jeśli zarejestrujesz swój produkt na stronie **www.ruarkaudio.com**.

Niniejsza gwarancja pozostaje ważna pod warunkiem, że produkt ten był użytkowany z należytą starannością i uwagą. Jego awaria spowodowana przypadkowym uszkodzeniem, nadmiernym zużyciem, zaniedbaniem lub nieautoryzowaną modyfikacją spowoduje utratę gwarancji.

W przypadku produktów zakupionych poza Wielką Brytanią dystrybutor w kraju zakupu wydaje Gwarancję produktu. Aby uzyskać szczegółowe informacje, skontaktuj się z lokalnym dystrybutorem lub punktem sprzedaży Ruark.

W przypadku zwrotu tego produktu należy upewnić się, że jest on umieszczony w oryginalnym opakowaniu i dołączony został dowód zakupu.

Niniejsza gwarancja w żaden sposób nie zmienia ani nie uchyla ustawowych praw kupującego.

## Dbanie o urządzenie

- **Nie wystawiać na bezpośrednie działanie promieni słonecznych.** Naturalne i modyfikowane wykończenia drewna mogą zmieniać kolor z wiekiem, szczególnie pod wpływem światła słonecznego.
- Czyścić miękką, niestrzępiącą się ściereczką lub lekko zwilżoną szmatką. Nie używaj wosków w sprayu ani innych substancji, ponieważ mogą one uszkodzić wykończenie powierzchni lub pogorszyć działanie.
- Nie narażaj swojego urządzenia na działanie wysokiej wilgotności, kurzu, nadmiernych wibracji lub ekstremalnych temperatur przez dłuższy czas, ponieważ może to mieć wpływ na wykończenie, wydajność i niezawodność produktu Ruark.
- Zalecany zakres temperatur pracy wynosi od 5°C do 40°C.

## Prawa autorskie i znaki handlowe

© Ruark Audio. Wszelkie prawa zastrzeżone. Ruark Audio, logo Ruark Audio i inne znaki Ruark Audio są własnością Ruark Audio i mogą być zarejestrowane. Ruark Audio nie ponosi odpowiedzialności za jakiegokolwiek błędy, które mogą pojawić się w tym podręczniku, a informacje w nim zawarte mogą ulec zmianie bez powiadomienia.

Oprogramowanie Spotify podlega licencjom osób trzecich: [www.spotify.com/connect/third-party-licenses](http://www.spotify.com/connect/third-party-licenses)

Bluetooth® i powiązane logo są zastrzeżonymi znakami towarowymi należącymi do Bluetooth SIG, Inc.

Wszystkie pozostałe znaki handlowe są własnością ich właścicieli.

## 设定精灵

按照安装向导配置R3。

旋转控制旋钮,直到显示您的首选选项,然后按控制旋钮进行选择。

设置完成后,您的 R3 将显示一个包含可用源列表的菜单。选择一个来源并享受您的音乐!

## 应用控制

您也可以使用 OKTIV 应用程序控制R3。您可通过 Apple/Android 应用商店下载该应用。

如需获取更多信息,请访问

[www.ruarkaudio.com/app](http://www.ruarkaudio.com/app)



## 网路音乐服务

### Spotify Connect 声破天

将你的手机、平板电脑或电脑用作 Spotify 的遥控器。前往 [spotify.com/connect](http://spotify.com/connect),了解如何使用

### Amazon Music 亚马逊音乐

欲知更多详情,请上, [www.amazon.com](http://www.amazon.com)

### Deezer

欲知更多详情,请上, [dizr.fm/airable](http://dizr.fm/airable)

支援的音乐播放服务可能会在未事先告知的情况下产生变动。





# 技术指标

## 放大器和扬声器

2 × 75mm Ruark NS+ 扬声器  
30W Class AB 功率放大器  
增强型数字 3D 音频处理器

## 调谐器

DAB、DAB+ 和带 RDS 的 FM 调谐器  
75 欧姆 F 型 DAB/FM 天线输入

## 数字音频

网络电台、Spotify Connect, Deezer, Amazon Music  
Wi-Fi 802.11b/g/n WEP, WPA, WPA2  
USB MP3 48kHz 320kbps  
Bluetooth V5.2 SBC, A2DP

## 输入和输出

数字光纤 (TOSLINK) 24-bit 192-kHz  
线路输入 (RCA) 2.0Vrms  
线路输出/副输出 (RCA) 2.0Vrms  
5W (5V 1A) USB  
3.5mm 立体声耳机输出插口

## 功率

交流电源适配器输入: 100-240V AC 50 / 60Hz 1A  
交流电源适配器输出: 14V DC 2.85A  
额定功耗: 5W  
待机功耗: 1.7W

## 外观

尺寸: 高 167 × 宽 420 × 深 220 mm  
5.3Kg

规格和设计如有更改, 恕不另行通知。

## 故障排除

如需产品帮助, 请参阅我们网站支持板块中的  
FAQ (常见问题) 页面。如需获取更多信息, 请访问  
[www.ruarkaudio.com/support](http://www.ruarkaudio.com/support)

如果您不小心选择了错误的语言, 您可以在收音机处于  
待机状态时按住待机键 10 秒, 将收音机恢复出厂设置。



# 控制按钮

1. 待机
2. 控制旋钮/选择  
处于“正在播放”界面时，旋转可调节音量，可浏览菜单、歌曲或电台列表。  
按下进行选择。  
按下可暂停闹铃。再按一次可增加重响时间。
3. **▶▶** - 按下可切换至下一电台或歌曲，按住可快进。在待机模式下，按下降低显示屏亮度。
4. **◀◀** - 按下可切换至上一电台或歌曲，按住可快退。在待机模式下，按下降低显示屏亮度。
5. **PRESET** - 按下可切换至已保存的电台，按住两秒可保存电台。
6. **SOURCE** - 按下可更改音频源。
7. **▶||** - 按下可播放/暂停歌曲，或将音频输入和电台静音。
8. **MENU** - 按此按钮查看选项菜单，在菜单中时，返回上一屏幕。
9. **BACK** - 按下返回上一个菜单或屏幕。
10. 指示灯 - 指示灯亮起表示音乐系统已启动，蓝牙设备准备配对，或代表正在使用遥控。

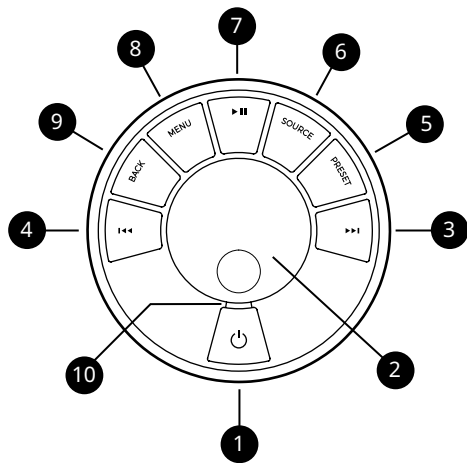

## 提示

您也可按下 **▶▶** 或 **◀◀** 来浏览菜单、歌曲、音源或电台列表

当前保存的设置以星号突出显示，例如“Radio text \*”。

按下 = 轻触或按压，然后立即放开

按住 = 按下两秒之后再放开

# 遥控器

11. 待机
12. **SOURCE** - 按下可更改音频源
13. 增加音量
14. **SELECT** - 按下可播放/暂停曲目, 使收音机静音/取消静音或选择菜单项
15. **PREV** - 按下可切换至上电台或歌曲, 按住可快退。在待机模式下, 按下降低显示屏亮度。
16. **PLAY** - 按下可切换至下一电台或歌曲, 按住可快进。在待机模式下, 按下降低显示屏亮度。
17. 减少音量
18. **BACK** - 按下可返回之前的菜单或列表屏幕
19. **MENU** - 按下可查看菜单
20. **PRESET** - 按下可切换至已保存的电台, 按住两秒可保存电台
21. 预设1/2/3

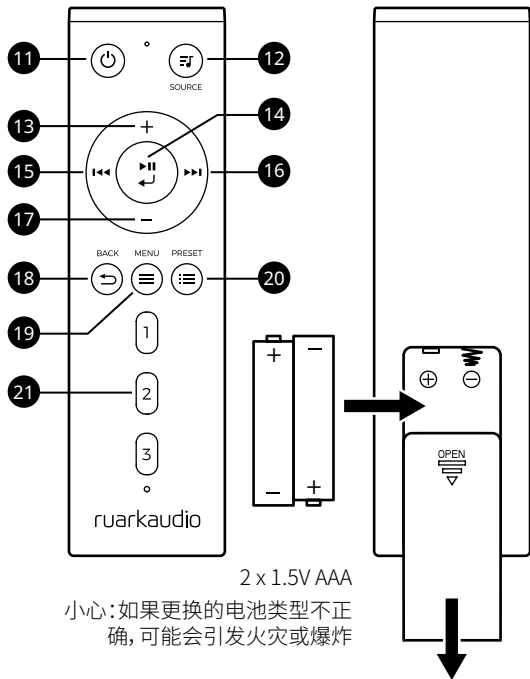

# 安全信息

- 请阅读此用户指南并遵照所有说明，这将帮助您正确设置和操作此产品。
- 请留意所有警告信息并保存此用户指南以供日后参考。
- 由于可能导致触电的危险，请勿尝试使用已损坏的设备。
- 请勿打开机箱或移除任何面板以露出电子元件。里面没有任何用户可自行维修的元件。
- 请由合格的维修人员进行所有维修。当设备出现任何形式的损坏时，如电源线或插头损坏、液体溅入或物体掉入设备、设备暴露在雨中或潮湿环境中、不能正常工作或被摔落时，需对设备进行维修。
- 本设备只能在背面面板或附带电源上列出的交流电压下运行。在指定以外的电压下运行可能会导致设备出现不可逆转的损坏，并导致产品保修失效。
- 确保电源插头或电源连接器插入本机后易于触及，以便需断开主电源连接时操作。
- 电源适配器、电源插头或电源连接器必须从插座上拔下，才能将系统与电源完全断开。
- 不要在设备上或附近放置任何明火，如点燃的蜡烛。不要安装在散热器、炉子或其他产生热量的设备（包括放大器）等热源附近。
- 避免暴露于极高或极低的温度下。
- 只能使用为此设备指定的专用附件/附属装置。不得改装系统或附件。未经授权的改装可能会危及安全性、法规合法性和系统性能。

- 只能使用提供的天线或经批准的替代品。
- 为了减少火灾或触电的危险，请勿将设备暴露在雨中或潮湿环境中。请勿将本设备暴露可能滴水或溅水的环境中，并且不要在设备上或附近放置装有液体的物品，如花瓶。与任何电子产品一样，请注意不要让液体溅入系统的任何部分。液体有导致故障和/或火灾的风险。
- 在雷电天气或长时间不使用时，请拔掉本设备的电源，以免损坏本设备。
- 为了防止火灾或触电危险，请避免墙壁插座、延长线或集成电源插座过载。
- 长期使用大音量可能会导致听力受损。使用耳机时最好避免使用最大音量，特别是长时间使用时更应注意。
- 请勿将此设备安装在密闭空间内。为确保通风，请始终在设备周围留出至少 10 厘米的空间，确保窗帘或其他物体不会遮住设备上的通风口。

## 质保信息

购买国家的分销商为在英国以外购买的产品提供质保。有关详细信息, 请联系您当地的 Ruark 经销商或代理商。本质保不得以任何方式更改或取消买方的法定权利。如有错漏, 另行更正。

## 一般注意事项

用柔软的无绒毛掸子或稍微润湿的布擦拭。不要使用蜡喷雾剂或其他物质, 否则可能会损坏表面光洁度或降低其性能。

请勿将本机暴露在阳光直射、高湿度、灰尘、过度振动或极端温度下, 这些都会影响设备的表面光洁度、性能和可靠性。

建议的工作温度范围为 5°C 至 40°C。

天然木饰面会随着年龄的增长而变化, 并且变亮或变暗, 尤其是暴露在阳光下时。

## 版权和商标

© Ruark Audio 保留所有权利。Ruark Audio、Ruark Audio 徽标和其他 Ruark Audio 标志由 Ruark Audio 拥有, 可能已经注册。对于本手册中可能出现的任何错误, Ruark Audio 不承担任何责任, 其中包含的信息可能会更改, 恕不另行通知。

Bluetooth® 和相关徽标是 Bluetooth SIG, Inc. 拥有的注册商标。

Spotify 软件受以下第三方许可证的约束:  
[www.spotify.com/connect/third-party-licenses](http://www.spotify.com/connect/third-party-licenses)  
所有其他商标均为其各自所有者的财产。

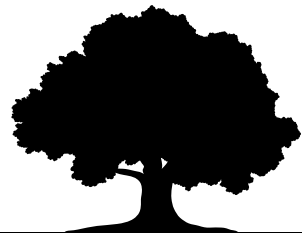

ruarkaudio

59-60 Tailors Court, Temple Farm Industrial Estate,  
Southend on Sea, Essex, SS2 5TH, UK  
[www.ruarkaudio.com](http://www.ruarkaudio.com)



20240718.1