

THE FIVES

Klipsch®



СОДЕРЖАНИЕ

- 2 - СОДЕРЖИМОЕ УПАКОВКИ
- 4 - ПРАВАЯ АС (АКТИВНАЯ)
- 6 - ПОДКЛЮЧЕНИЕ
- 7 - СЕЛЕКТОР ВХОДОВ
- 7 - УХОД И ОЧИСТКА
- 8 - HDMI-ARC
- 9 - ПОДКЛЮЧЕНИЕ К ТЕЛЕВИЗОРУ
- 10 - ПОДКЛЮЧЕНИЕ К КОМПЬЮТЕРУ
- 11 - ПОДКЛЮЧЕНИЕ К ПРОИГРЫВАТЕЛЮ
- 12 - ПУЛЬТ ДИСТАНЦИОННОГО УПРАВЛЕНИЯ
- 15 - БЕСПРОВОДНАЯ ТЕХНОЛОГИЯ BLUETOOTH
- 16 - ВЫХОД НА САБВУФЕР
- 16 - СВЕТОДИОДНЫЙ ИНДИКАТОР
- 17 - ДИНАМИЧЕСКАЯ КОРРЕКЦИЯ НИЖНИХ ЧАСТОТ
- 19 - СБРОС НАСТРОЕК
- 20 - КОДЫ УПРАВЛЕНИЯ ПДУ
- 20 - УСТРАНЕНИЕ НЕИСПРАВНОСТЕЙ
- 21 - РЕГИСТРАЦИЯ ПРОДУКТА

СОДЕРЖИМОЕ УПАКОВКИ

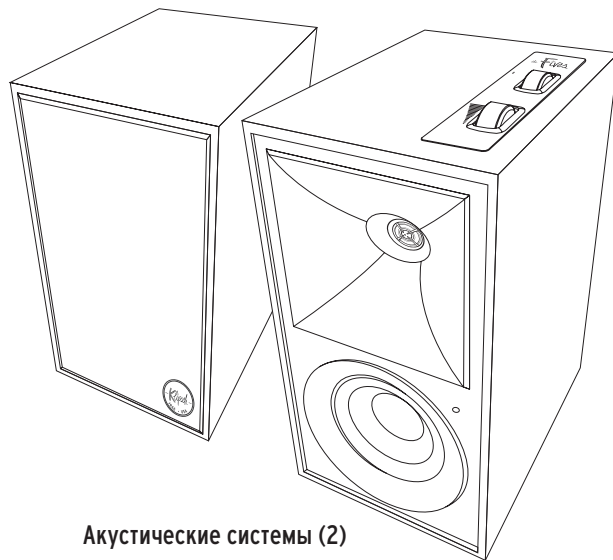

Акустические системы (2)

Акустические системы (2)

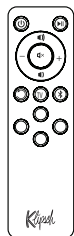

Пульт дистанционного управления

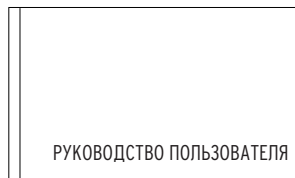

Руководство пользователя

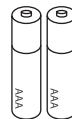

Батареи

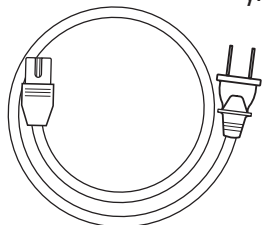

Шнур питания

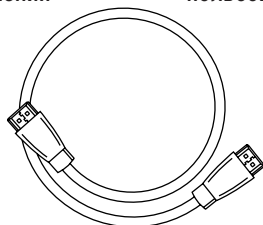

Кабель HDMI

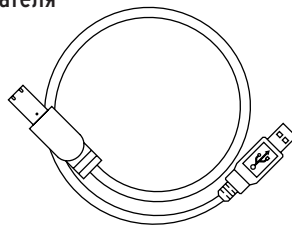

Кабель USB (A-B)

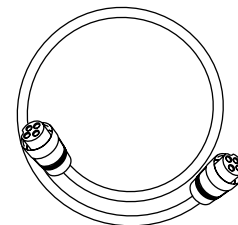

Акустический кабель (4 м)

Пульт дистанционного управления	Батареи	Шнур питания	Кабель HDMI	Кабель USB	Акустический кабель
---------------------------------	---------	--------------	-------------	------------	---------------------

ПРАВАЯ АС (АКТИВНАЯ)

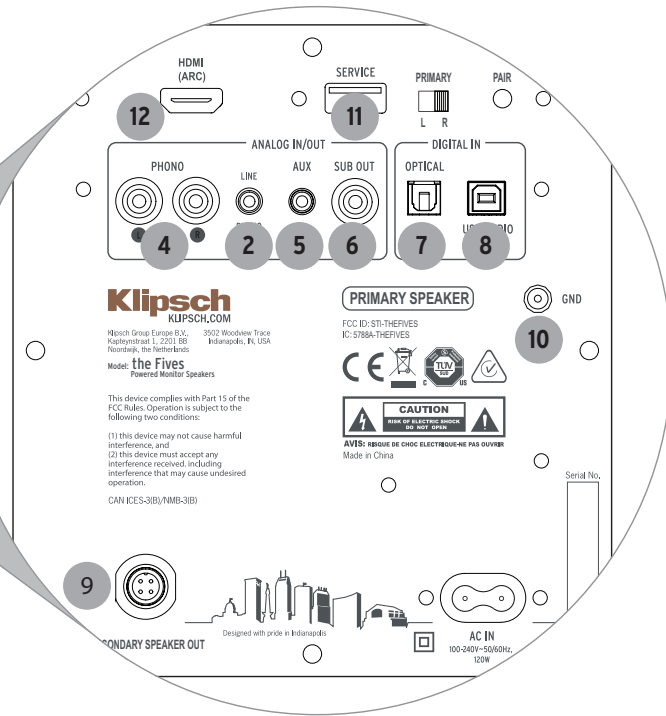
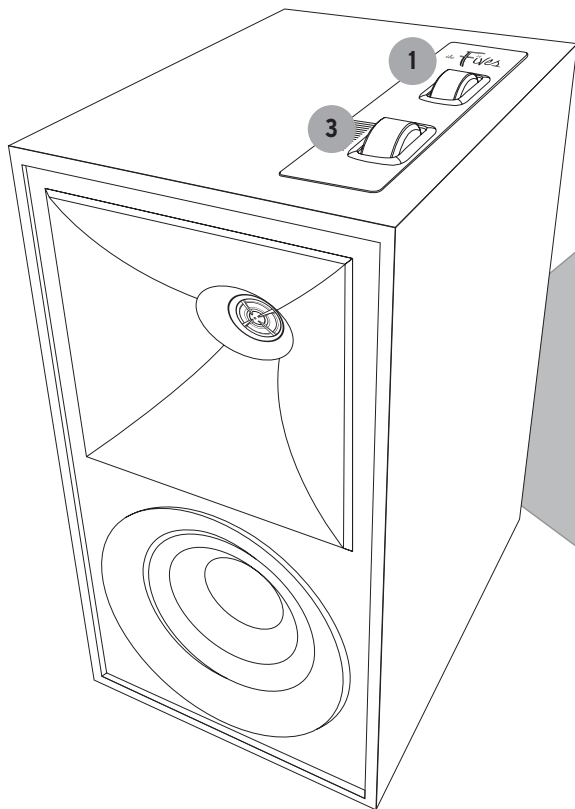

1 Селектор входов с индикацией	2 Переключатель режимов Phono/Line	3 Регулятор громкости	4 Вход звукоснимателя (Phono)	5 Дополнительный вход 3,5 мм (Aux)
--------------------------------	------------------------------------	-----------------------	-------------------------------	------------------------------------

6 Выход на сабвуфер	7 Оптический вход	8 Вход USB Audio	9 Дополнительный акустический выход
---------------------	-------------------	------------------	-------------------------------------

10 Винтовая клемма заземления	11 Сервисный порт	12 Порт HDMI ARC
-------------------------------	-------------------	------------------

ПОДКЛЮЧЕНИЕ

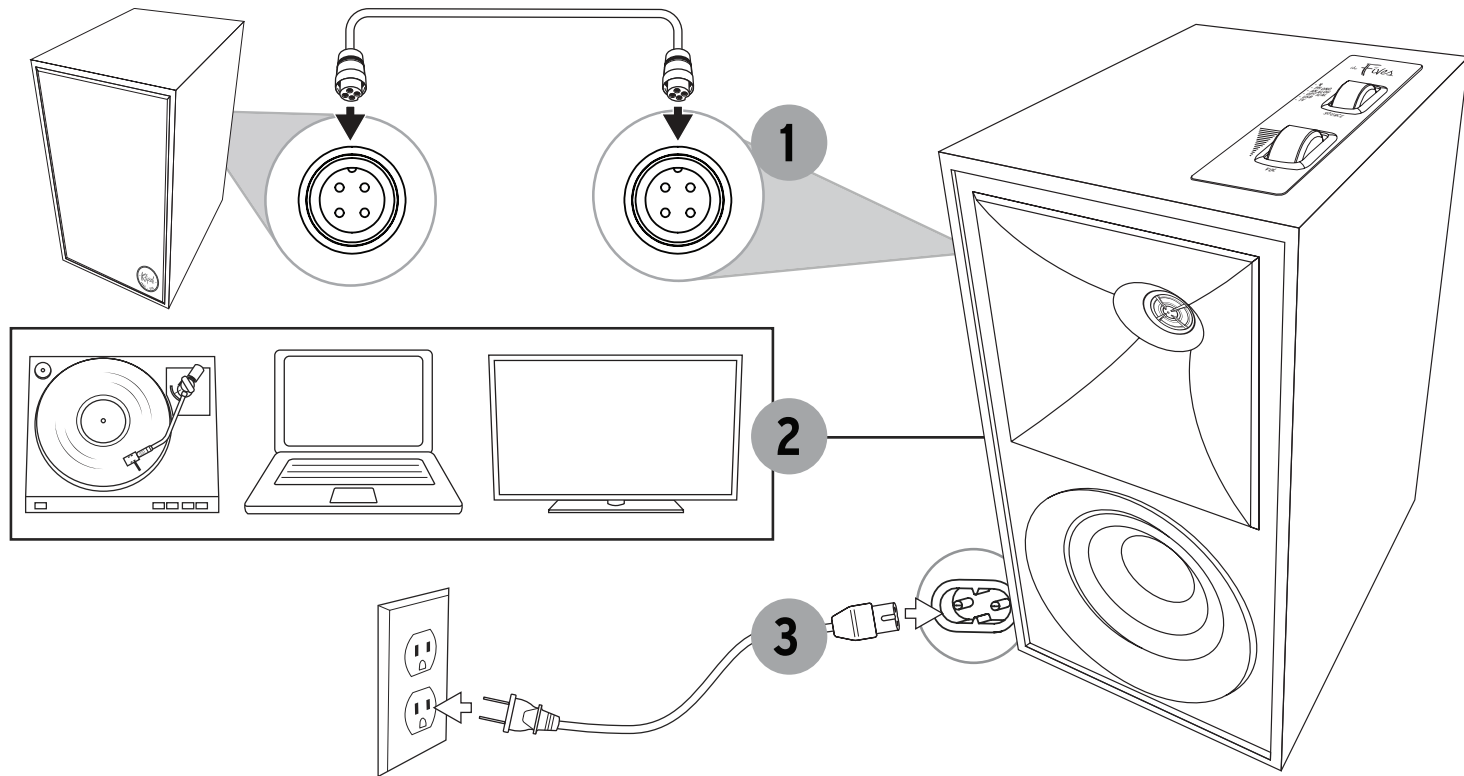

СЕЛЕКТОР ВХОДОВ

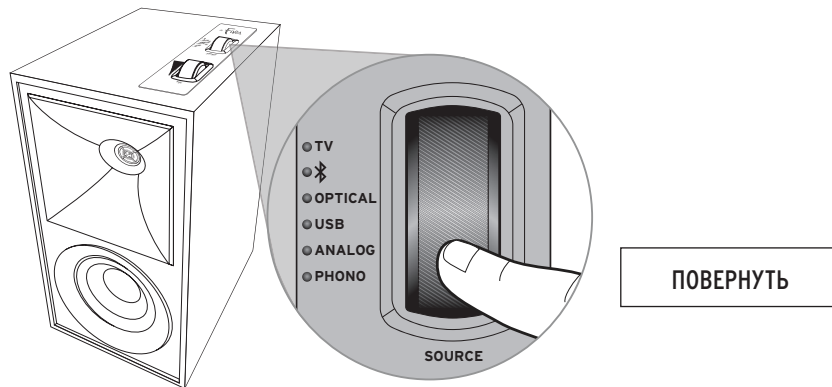

УХОД И ОЧИСТКА

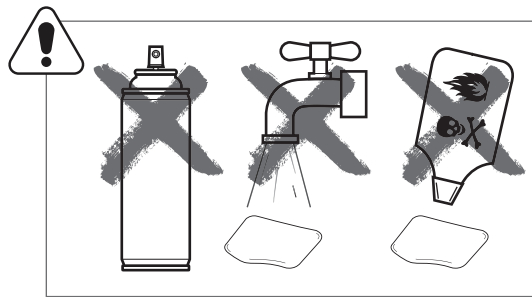
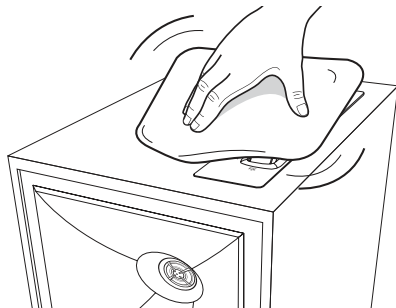

* ИСПОЛЬЗУЙТЕ ТОЛЬКО ТКАНЬ ИЗ МИКРОВОЛОКНА

ПОДКЛЮЧЕНИЯ – HDMI-ARC (ЕСЛИ У ТЕЛЕВИЗОРА НЕТ РАЗЬЕМА HDMI-ARC, СМ. СЛЕДУЮЩУЮ СТРАНИЦУ)

Стандартный порт HDMI телевизора не способен передавать аудиосигнал на акустические системы (АС). Модель The Fives принимает аудиосигнал от телевизора только по интерфейсу HDMI-ARC (с включенной функцией CEC) с оптического или аналогового выхода.

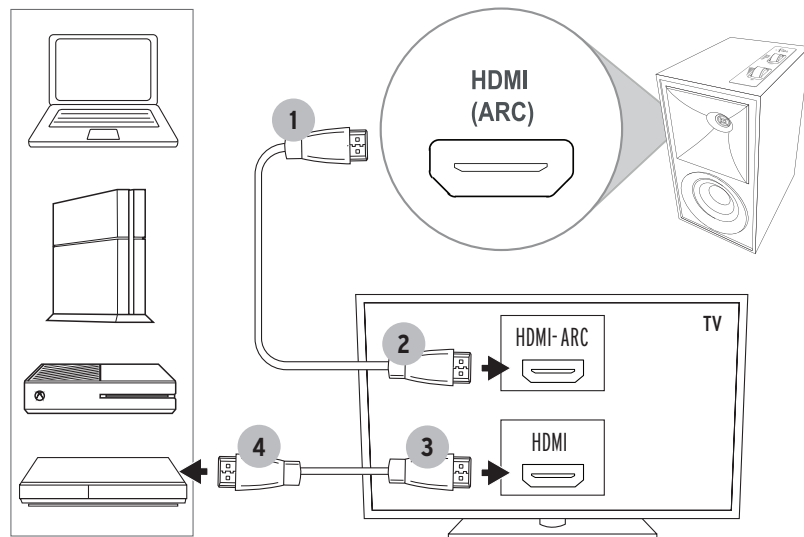

ПОДКЛЮЧЕНИЕ К ТЕЛЕВИЗОРУ

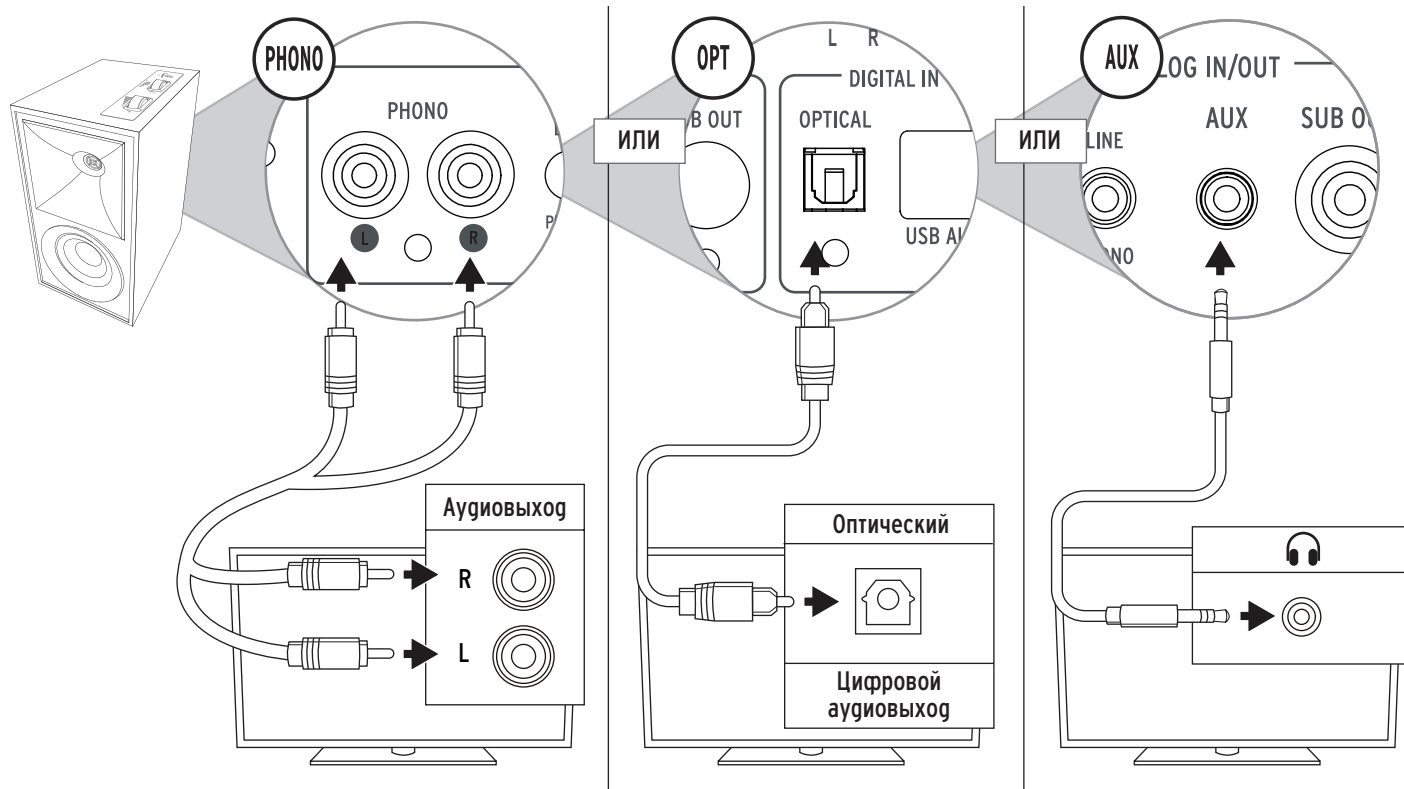

* В настройках телевизора нужно выбрать формат PCM (или режим Stereo Only)

ПОДКЛЮЧЕНИЕ К КОМПЬЮТЕРУ

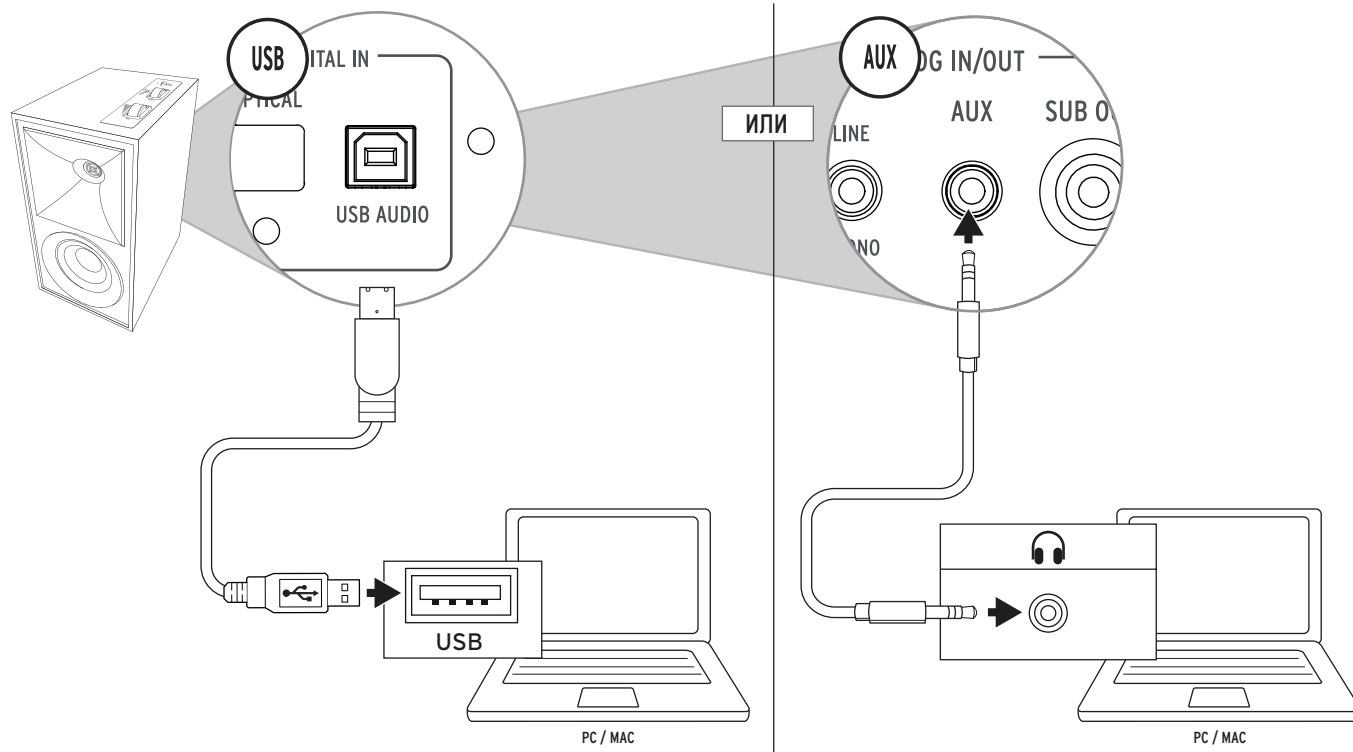

ПОДКЛЮЧЕНИЕ К ПРОИГРЫВАТЕЛЮ

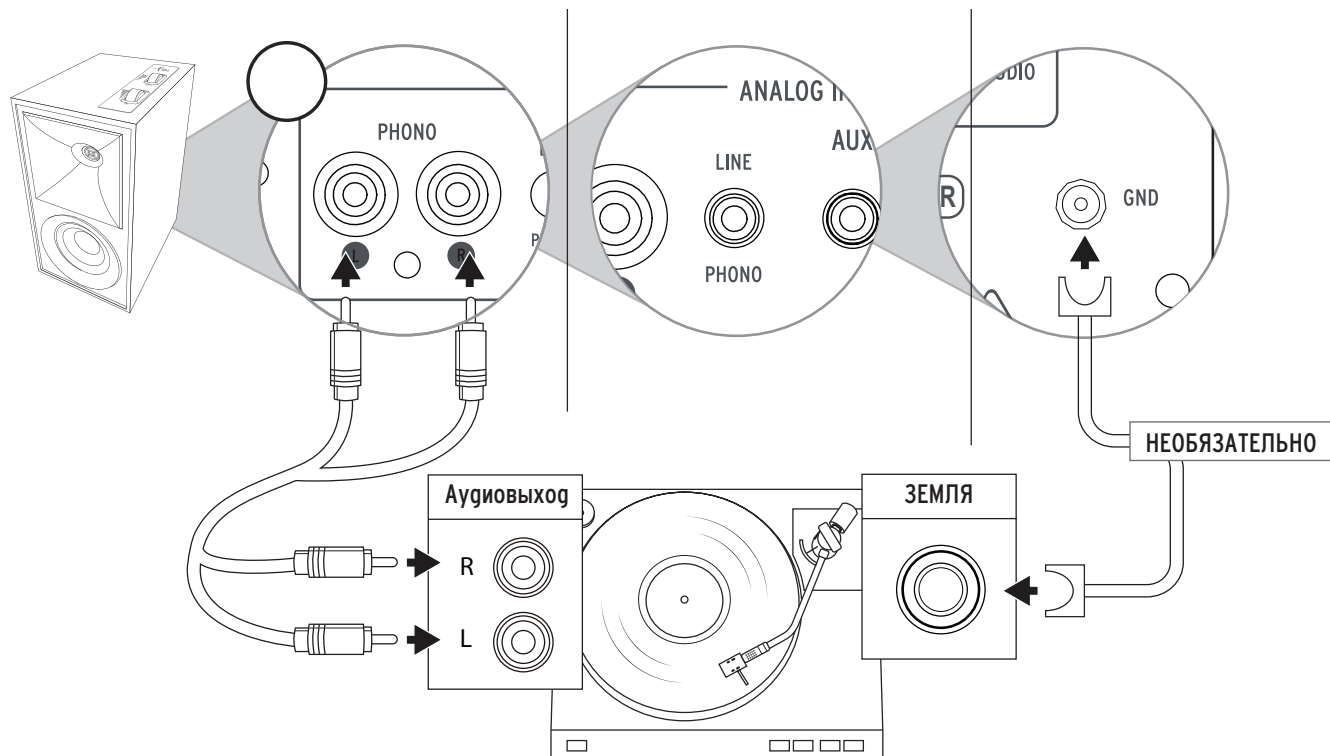

ПУЛЬТ ДИСТАНЦИОННОГО УПРАВЛЕНИЯ

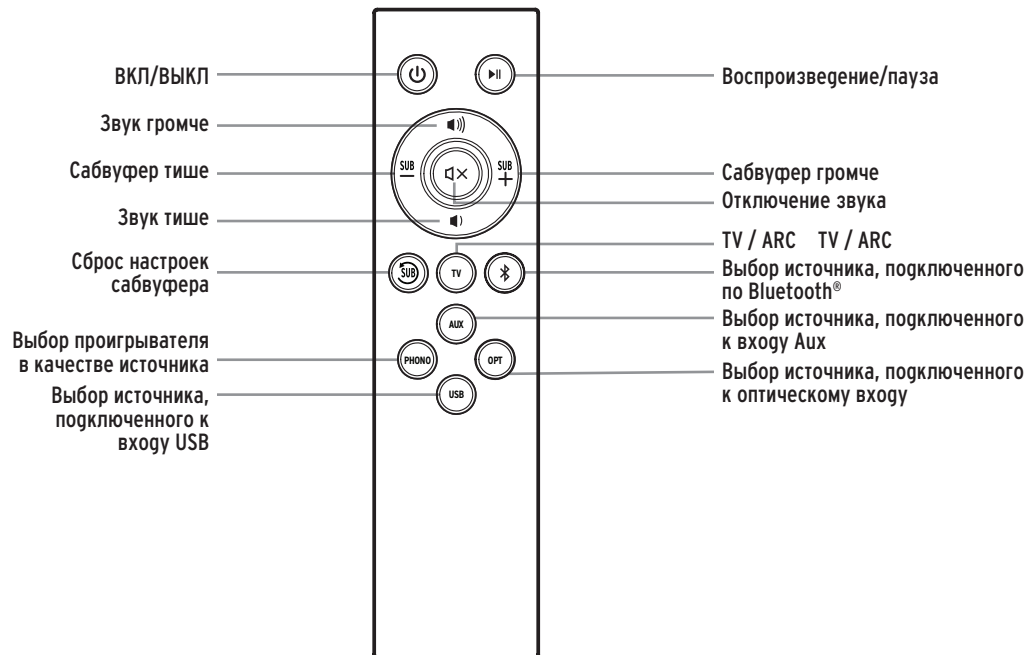

КОДЫ ИК-СИГНАЛОВ ДЛЯ ПУЛЬТА ДИСТАНЦИОННОГО УПРАВЛЕНИЯ

ВКЛ/ВЫКЛ	0x 807F1AE5
Отключение звука	0x 807F 01FE
Сабвуфер громче	0x 807F 07F8
Сабвуфер тише	0x 807F 0AF5
Звук громче	0x 807F 03FC
Звук тише	0x 807F 06F9
TV / ARC	0x 807F 19E6
Сброс настроек сабвуфера	0x 807F 3EC1
Воспроизведение/пауза	0x 807F 21DE
Выбор проигрывателя в качестве источника	0x 807F 0FF0
Выбор источника, подключенного к входу Aux	0x 807F 0EF1
Выбор источника, подключенного к цифровому оптическому входу	0x 807F 0CF3
Выбор источника, подключенного к входу USB	0x 807F 12ED
Выбор источника, подключенного по Bluetooth®	0x 807F 0DF2

ВКЛ/ВЫКЛ	Отключение звука	Сабвуфер громче	Сабвуфер тише	Звук громче	Звук тише
----------	------------------	-----------------	---------------	-------------	-----------

Сброс настроек сабвуфера	Телевизор	Воспроизведение/ пауза
--------------------------	-----------	---------------------------

Выбор проигрывателя в качестве источника	Выбор источника, подключенного к входу Aux	Выбор источника, подключенного к цифровому оптическому входу	Выбор источника, подключенного к входу USB	Выбор источника, подключенного по Bluetooth®
--	--	--	--	--

БЕСПРОВОДНАЯ ТЕХНОЛОГИЯ *BLUETOOTH*[®]

СОПРЯЖЕНИЕ

1

Удерживать в течение 3 секунд

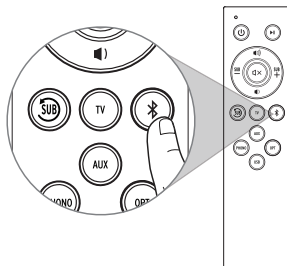

ИЛИ

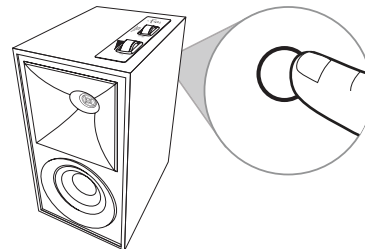

2 Мигание

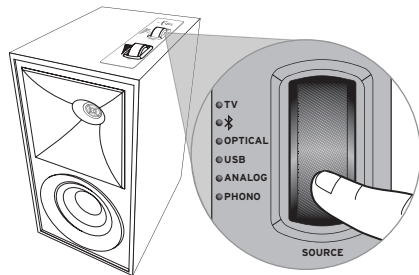

Мигание

3

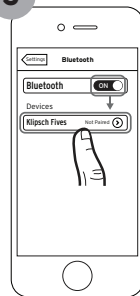

4

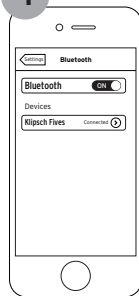

5 Ровное свечение

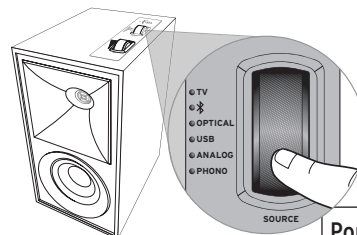

Ровное свечение

Иллюстрация приведена в качестве примера. Внешний вид вашего устройства может отличаться.

**ВОССТА-
НОВЛЕНИЕ
СОЕДИНЕ-
НИЯ**

1

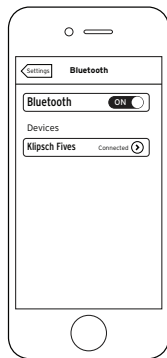

2

Нажать 1 раз

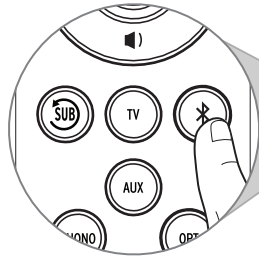

Нажать 1 раз

3

Ровное свечение

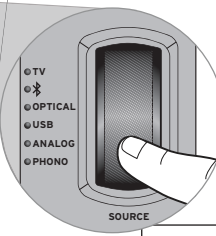
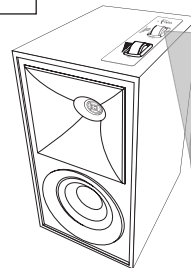

Ровное свечение

ВЫХОД НА САБВУФЕР

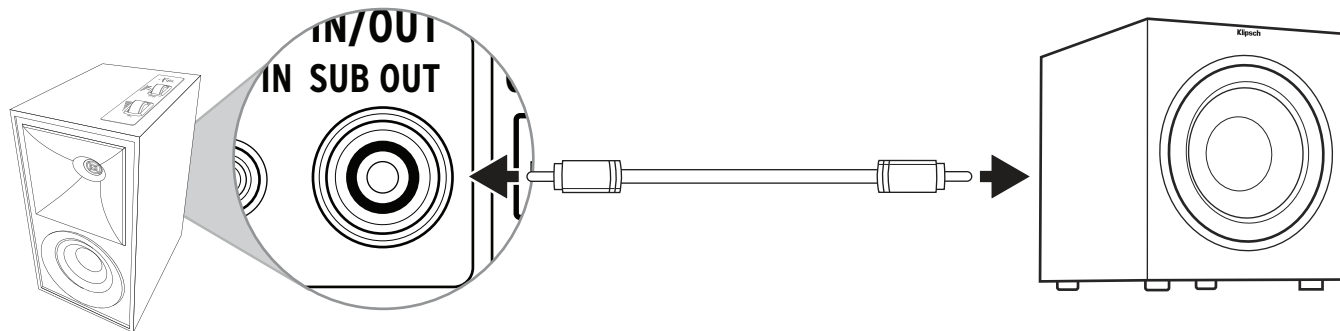

СЕЛЕКТОР ВХОДОВ

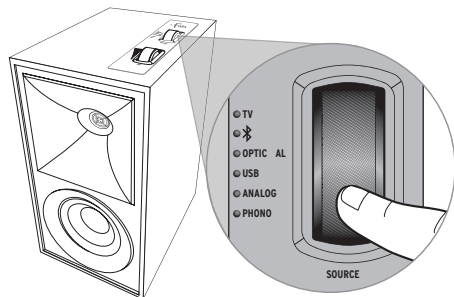

Вход Bluetooth	Вход звукоснимателя (Phono)	Дополнительный вход (Aux)
Оптический вход	Вход USB Audio	Телевизор

ДИНАМИЧЕСКАЯ КОРРЕКЦИЯ НИЖНИХ ЧАСТОТ

Функция Dynamic Bass EQ обеспечивает автоматическую подстройку уровня нижних частот по мере изменения громкости музыки.

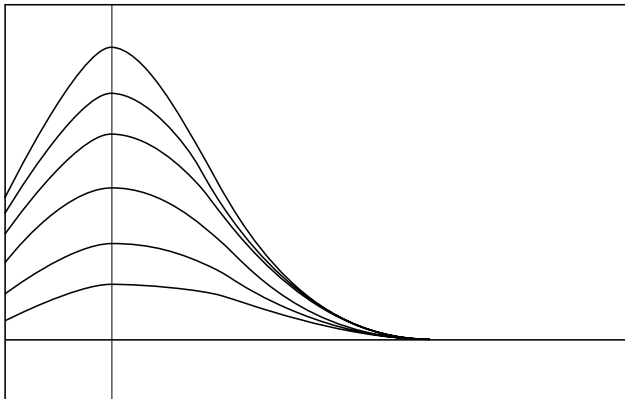

Для достижения наилучших результатов установите громкость источника входного сигнала на максимум.

ВКЛЮЧЕНИЕ / ВЫКЛЮЧЕНИЕ ФУНКЦИИ DYNAMIC BASS EQ

1
Удерживать в течение 3 секунд

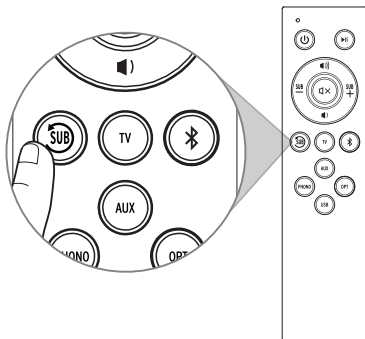

2
Мигание 2 раза

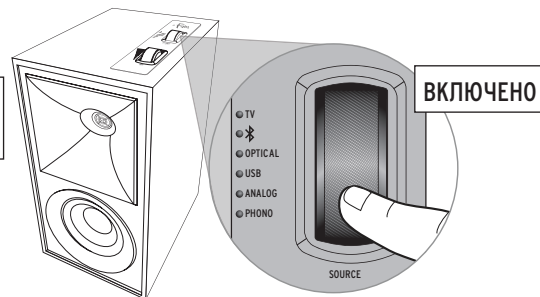

1
Удерживать в течение 3 секунд

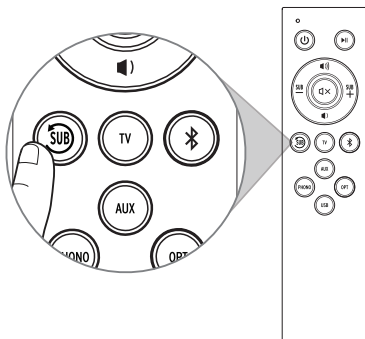

2
Мигание 2 раза

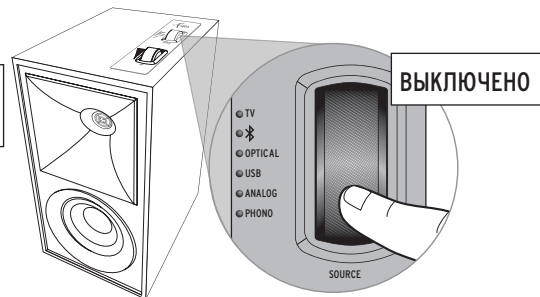

СБРОС НАСТРОЕК

1 С помощью селектора входов выберите Phono, Analog, Optical или USB

2 Нажать и задержать

3 Нажать

4 Отпустить

5 Мигание в течение 10 секунд

ВНИМАНИЕ Применив функцию сброса настроек, вы удалите историю данных о сопряжении Bluetooth®

The diagram illustrates the process of resetting the speaker's settings. It shows a speaker with a selector on top and a remote control. A hand is shown pressing the SUB button on the remote, which is highlighted in a circular inset. Another circular inset shows the remote control with the power button highlighted. The steps are numbered 1 through 5, with corresponding text boxes. A warning note is provided at the bottom right.

КОДЫ УПРАВЛЕНИЯ ПДУ (для универсальных или кабельных пультов дистанционного управления)

RCA*	41609 или 43915
DIRECTV	31609
XFINITY**	30531 или 31023
BRIGHT HOUSE	288
AT&T (серебряная)	5156 или 5023
AT&T (черная)	5156

* ДОЛЖНА БЫТЬ КНОПКА AUDIO/AUX ИЛИ AUDIO-SB

** ПРИМЕЧАНИЕ: ПДУ СОВМЕСТИМ НЕ СО ВСЕМИ КОМПОНЕНТАМИ

HEX КОДЫ - НАБОР 1	
ЗВУК ГРОМЧЕ	0x 856A 9F60
ЗВУК ТИШЕ	0x 856A 9E61
ОТКЛЮЧЕНИЕ ЗВУКА	0x 856A 9966

HEX КОДЫ - НАБОР 3	
ЗВУК ГРОМЧЕ	0x A55A 0AF5
ЗВУК ТИШЕ	0x A55A 0BF4
ОТКЛЮЧЕНИЕ ЗВУКА	0x A55A 12ED

HEX КОДЫ - НАБОР 4	
ЗВУК ГРОМЧЕ	0x 859A 817E
ЗВУК ТИШЕ	0x 859A 827D
ОТКЛЮЧЕНИЕ ЗВУКА	0x 859A 8778

УСТРАНЕНИЕ НЕИСПРАВНОСТЕЙ

Для получения подробной информации и инструкций по устранению неисправностей посетите сайт Klipsch.com.

РЕГИСТРАЦИЯ ПРОДУКТА

Зарегистрируйте свой продукт на сайте www.klipsch.com/register

- Вы будете получать информацию о новых продуктах и рекламных акциях.
- Ваша личная информация никогда не будет передана сторонним компаниям.
- Регистрационная информация никак не связана с гарантией.

Сохраните чек на случай претензий по гарантии.

ВАЖНЫЕ ИНСТРУКЦИИ ПО БЕЗОПАСНОЙ ЭКСПЛУАТАЦИИ!

1. Прочтите это руководство.
2. Сохраните это руководство.
3. Примите во внимание все предостережения.
4. Следуйте всем указаниям этого руководства.
5. Не используйте устройство рядом с водой.
6. Для чистки используйте только сухую ткань.
7. Не перекрывайте вентиляционные отверстия. Устанавливайте устройство, следуя рекомендациям изготовителя.
8. Не располагайте устройство рядом с источниками тепла, такими, как радиаторы, обогреватели, плиты, а также рядом с устройствами, выделяющими тепло (включая усилители).
9. Не нарушайте целостность разнополюсной вилки или вилки с заземлением. Разнополюсная вилка имеет два плоских контакта, разных по ширине. Вилка с заземлением имеет два вывода, третий вывод – заземляющий. Более широкий третий вывод предусмотрен для обеспечения безопасности. Если включенная в комплект вилка не подходит к вашей розетке, обратитесь к электрику для замены розетки.
10. Кабель питания прокладывайте так, чтобы случайно не наступить на него. Оберегайте кабель от повреждений, особое внимание обращайте на участки вблизи вилки, розетки и гнезда питания на задней панели устройства.
11. Используйте только принадлежности и дополнительные устройства, рекомендованные изготовителем.
12. Используйте только сервисные тележки, стойки, треноги, кронштейны и столы, рекомендованные изготовителем или продаваемые вместе с устройством. Стойку на колесах с установленным на нее устройством переводите с осторожностью во избежание опрокидывания стойки и получения травмы.
13. Отключайте устройство от сети во время грозы, или когда вы не собираетесь пользоваться им в течение длительного времени.

14. Обслуживание и ремонт поручайте только квалифицированному персоналу. Обращайтесь в пункт сервисного обслуживания в случае любого повреждения устройства, включая его ненормальную работу, падение, повреждение кабеля электропитания, попадание внутрь жидкости или посторонних предметов.
15. Не допускайте попадания на устройство капель и брызг воды. Не ставьте на устройство сосуды с жидкостью, например, вазы.
16. Для полного отключения устройства от сети переменного тока, извлеките вилку шнура питания из розетки.
17. Сетевая вилка/приборный соединитель используются для отключения устройства от электросети, поэтому они должны быть всегда доступными.
18. Не перегружайте номинальную мощность розетки, дополняя ее удлинителями, так как это может привести к поражению электрическим током или возгоранию.

 Восклицательный знак внутри равностороннего треугольника предупреждает пользователя о наличии в документации, прилагаемой к устройству, важных инструкций по его эксплуатации и техническому обслуживанию.

 Символ молнии со стрелкой внутри равностороннего треугольника предупреждает о наличии внутри корпуса неизолированного напряжения, достаточно высокого, чтобы представлять опасность поражения электрическим током.

ОСТОРОЖНО: Для предотвращения риска возгорания или поражения электрическим током не подвергайте устройство воздействию дождя или влаги.

 **ПРЕДОСТЕРЕЖЕНИЕ:** Не ставьте на корпус устройства источники открытого огня, например, свечи.

ОСТОРОЖНО: Не кладите батарейки-таблетки в рот, чтобы случайно не проглотить. Реально опасностью химического ожога. Храните новые и использованные элементы питания в недоступном для детей и домашних животных месте. Попадание такой батарейки в пищевод через пару часов вызывает сильное жжение, и, если не принять мер, возможен летальный исход.

Если вы подозреваете, что ребенок проглотил батарейку, немедленно обратитесь к врачу.

ПРЕДУПРЕЖДЕНИЕ: Если батарейный отсек закрывается неплотно, не используйте устройство, и спрячьте его подальше от детей и домашних животных.

ОСТОРОЖНО: Не прикасайтесь к протекающим или поврежденным литиевым элементам.

ОСТОРОЖНО: Опасность утечки. Используйте элементы питания только определенного типа. Никогда не устанавливайте новые батарейки вместе с уже использованными. Соблюдайте полярность. Удаляйте элементы питания из устройства, которое не будет использоваться длительное время. Храните элементы питания в сухом месте.

ОСТОРОЖНО: Не подвергайте батарейки (в упаковке или уже установленные в устройство) воздействию высокой температуры, в том числе пламени или прямых солнечных лучей.

ОСТОРОЖНО: Существует опасность взрыва батареек при неправильной замене. Для замены используйте батарейки того же типа или аналогичные. **ВНИМАНИЕ:** Не пытайтесь заряжать элементы питания, которые для того не предназначены.

ПРЕДУПРЕЖДЕНИЕ: Избегайте воздействия чрезмерного тепла или холода.



Утилизируйте использованные элементы питания в соответствии с установленными правилами. Не сжигайте их.

ОСТОРОЖНО: Не открывать! Опасность поражения электрическим током. Внутри устройства присутствует высокое напряжение опасное для жизни. Внутри устройства нет деталей или узлов, которые пользователь мог бы обслуживать самостоятельно. Обслуживание и ремонт поручайте только квалифицированному персоналу.

Устанавливайте устройство рядом с сетевой розеткой, убедившись в удобном доступе к выключателю питания.

ПРЕДОСТЕРЕЖЕНИЕ: Это устройство предназначено для работы ТОЛЬКО от сети переменного тока, параметры которой указаны на задней панели, либо от источника питания, входящего в комплект поставки продукта. Источник питания с другим напряжением может привести к непоправимому повреждению и аннулированию гарантии. Сетевые адаптеры переменного тока следует использовать с осторожностью, поскольку те позволяют подключать устройство к источнику напряжения, для работы с которым оно не предназначено. Если устройство оснащено съемным шнуром питания, то при его замене используйте шнур того же типа, что включен в комплект или поставляется местным дистрибьютором и/или розничным продавцом. Если вы испытываете затруднения в выборе рабочего напряжения, обратитесь к местному дистрибьютору и/или продавцу.

ИНФОРМАЦИЯ О СОВМЕСТИМОСТИ С БЕСПРОВОДНЫМ ПЕРЕДАТЧИКОМ

Аббревиатура “IC:” перед номером сертификации изделия означает, что данное изделие отвечает техническим требованиям Министерства промышленности Канады.

По излучению радиочастот устройство соответствует уровню, определенному для неконтролируемой среды согласно стандарту FCC/IC. Устройство следует устанавливать так, чтобы источник излучения находился на расстоянии не менее 20 см от вас. Этот передатчик нельзя располагать рядом с антеннами или передатчиками других типов или использовать для совместной работы с ними.

Устройство пригодно для использования в условиях тропического климата при температуре 40 градусов Цельсия и на высоте 2000 м.

Предохранитель может быть установлен на нейтрали электросети, и после его срабатывания узлы устройства остаются под напряжением (источник питания уровня ES3). Во время обслуживания предохранитель может находиться на нейтрали, и для обесточивания фазных проводов устройство необходимо отключить от сети.

THE FIVES

Версия прошивки 0.0.0.0

Рабочая частота Bluetooth: 2402-2480 МГц

Максимальная мощность P_Ч: 4 гБм (EIRP)

Klipsch®

KEEPERS OF THE SOUND

3502 WOODVIEW TRACE, INDIANAPOLIS, IN, США

KLIPSCH.COM



©2019, Klipsch Group, Inc. Klipsch Group, Inc. является дочерней компанией, полностью принадлежащей Vox International Corporation. Названия Klipsch и Keepers of the Sound являются товарными знаками Klipsch Group, Inc., зарегистрированными в США и других странах. Название Bluetooth® является зарегистрированным товарным знаком корпорации Bluetooth SIG, Inc., используется компанией Klipsch Group, Inc. по лицензии.

V06 - 021220