

***BOSE***<sup>®</sup>



---

# CineMate<sup>®</sup> 15/10

Система домашнего кинотеатра

---

Руководство пользователя

# Важная информация о безопасности

## Пожалуйста, внимательно прочтите это руководство пользователя до начала использования устройства, и сохраните его для последующего обращения.



Символ молнии в равностороннем треугольнике предназначен для предупреждения пользователя о наличии внутри корпуса устройства опасного неизолированного напряжения достаточной величины, чтобы вызвать риск поражения электрическим током.



Восклицательный знак в равностороннем треугольнике предназначен для предупреждения пользователя о наличии важных инструкций по эксплуатации и обслуживанию в документации руководства пользователя.



### ВНИМАНИЕ:

- Для уменьшения риска возгорания или поражения электрическим током не подвергайте устройство воздействию дождя или влаги.
- Не оставляйте устройство в местах доступа капель или брызг, не устанавливайте на устройство сосуды с жидкостью, например, вазы. Как и при использовании любого электронного оборудования, избегайте попадания жидкости на любую из его составляющих частей. Попадание жидкости может привести к сбою в работе и/или стать причиной возгорания.
- Храните новые и использованные батареи в местах, недоступных для детей. Не глотайте батарейки, они могут стать причиной химического ожога. Входящий в комплект пульт ДУ системы CineMate®10 содержит батарейку таблеточного типа. Если проглотить батарейку такого типа, то она может стать причиной внутренних ожогов в течение 2 часов, которые могут привести к летальному исходу. Если отсек для батареек неплотно закрывается, прекратите использование устройства и уберите его в недоступное для детей место. Немедленно обратитесь к врачу, если вы думаете что проглотили батарейку или она застряла в любой части тела. При неправильном использовании батарейка может вызвать возгорание или химический ожог. Не подзаряжайте, не разбирайте, не нагревайте (100°C) и не сжигайте их. Заменяйте использованную батарейку только 3-вольтовой литиевой батарейкой (UL) CR2032 или DL2032. Утилизируйте батарейки надлежащим образом.
- Используйте только щелочные батарейки размера AA (IEC LR06).
- Не располагайте на устройстве или вблизи его источники открытого огня, такие как свечи.



### ПРЕДОСТЕРЕЖЕНИЕ:

Неправомерные вмешательства могут угрожать вашей безопасности и нормальной работе устройства, а также приводят к прекращению гарантии.



### ПРЕДУПРЕЖДЕНИЕ:

Изделие содержит мелкие детали, которые могут представлять опасность при попадании в дыхательные пути. Не использовать детям до 3 лет.



### ПРЕДУПРЕЖДЕНИЕ:

Данное изделие содержит магнит. Обратитесь, пожалуйста, к терапевту, если у вас есть вопросы о влиянии магнита на работу используемых вами или имплантированных медицинских устройств.

## ПРИМЕЧАНИЯ:

- При использовании приборного или сетевого штепселя в качестве разъединителя, то этот разъединитель должен всегда оставаться включенным.
- Данный продукт должен использоваться только внутри помещений. Он не был разработан и не был протестирован для использования вне помещений, в транспорте или на лодках.
- Соединительные кабели, входящие в комплект данной системы, не предназначены для установки внутри стен. Уточните в соответствующей строительной документации, какие типы кабелей подходят для внутрискристенного монтажа.



Данный продукт соответствует всем требованиям директивы ЕС. Полную версию декларации о соответствии вы можете найти на веб-сайте [www.Bose.com/compliance](http://www.Bose.com/compliance).

## Важные указания по технике безопасности

1. Внимательно прочтите настоящее руководство.
2. Руководствуйтесь указанными инструкциями.
3. Учтите все предупреждения.
4. Следуйте всем инструкциям.
5. Не используйте устройство вблизи воды.
6. Протирайте только сухой тканью.
7. Не блокируйте вентиляционные отверстия. Установите устройство в соответствии с инструкциями производителя.

©2014 Корпорация Bose. Строго запрещается воспроизводить, изменять, распространять или использовать каким-либо другим способом весь документ или его часть без письменного разрешения.

# Важная информация о безопасности

- Не устанавливайте устройство вблизи источников тепла: радиаторов, батарей, печек или другой аппаратуры (включая усилители) излучающей тепло.
- Обеспечьте защиту сетевого шнура от случайного наступания или сжатия, особенно в районе вилки и в точке выхода из аппаратуры.
- Используйте только рекомендуемые производителем аксессуары.
- Отключайте устройство от сети во время грозы или когда оно не используется долгое время.
- Сервисное обслуживание устройства выполняется квалифицированным персоналом. Сервисное обслуживание требуется, если устройство повреждено, например, поврежден кабель или вилка питания, пролита жидкость или внутрь попали посторонние предметы, устройство побывало под дождем или в условиях повышенной влажности, устройство уронили, и оно не функционирует нормально.

**Примечание:** Это оборудование было протестировано и установлено в соответствии с ограничениями для цифровых устройств Класса В согласно Части 15 Правил FCC. Данные ограничения призваны обеспечить соответствующую защиту от вредоносных помех в жилой обстановке. Данное оборудование генерирует, использует и может излучать высокочастотную энергию и, не будучи установлено в соответствии с инструкциями и при отклонении от инструкций при эксплуатации, может создавать вредоносные помехи для радиосвязи. Однако нет гарантии, что помехи не возникнут в частных случаях установки. Если данное оборудование вызывает вредоносные помехи для радио- и телевизионного приема, которые определяются по включению и выключению оборудования, пользователь должен попытаться устранить помехи следующим способом:

- Переориентируйте или переместите приемную антенну.
- Увеличьте расстояние между оборудованием и приемником.
- Оборудование и приемник должны использовать разные штепсельные розетки.
- Проконсультируйтесь с дилером или опытным техническим специалистом по радиосвязи/телевидению.

Изменения или доработка данного устройства не разрешены компанией Bose и могут стать причиной аннулирования вашего права на использование устройства.

Это устройство подчиняется Части 15 Правил FCC.

Его работа допускает следующие условия: (1) это устройство не должно создавать вредного излучения, и (2) это устройство должно выдерживать воздействие любого излучения, в том числе излучения, способного вызывать сбои в работе.



Этот символ означает, что данный продукт необходимо предоставить в центры утилизации электрического и электронного оборудования. Соответствующая утилизация позволит исключить нанесение вреда человеческому здоровью или окружающей среде. Более подробную информацию об утилизации данного продукта вы можете получить в местных органах управления, в службе утилизации или по месту приобретения продукта.

Названия токсичных или вредных веществ и элементов						
	Токсичные и вредные вещества и элементы					
Название детали	Свинец (Pb)	Ртуть (Hg)	Кадмий (Cd)	Шестивалентный (CR(VI))	Полибромдифенил (PBB)	Полибромированные дифенол-эфиры (PBDE)
Блок управления	X	O	O	O	O	O
Металлические детали	X	O	O	O	O	O
Пластиковые детали	O	O	O	O	O	O
Динамики	X	O	O	O	O	O
Кабели	X	O	O	O	O	O
O: Означает, что токсические и вредные вещества, содержащиеся во всех материалах данной детали, не превышают ограничения требований SJ/T 11363-2006.						
X: Означает, что токсические и вредные вещества, содержащиеся хоть в одном материале данной детали, превышают ограничения требований SJ/T 11363-2006.						

## Пожалуйста, заполните и сохраните для последующего использования.

Серийный номер продукта и модель указаны на панели подключений модуля Acoustimass и на нижней стороне звуковой панели. Серийный номер модели указан на панели подключений.

Серийный номер модуля: \_\_\_\_\_

Серийный номер звуковой панели: \_\_\_\_\_

Номер модели: \_\_\_\_\_

Дата покупки: \_\_\_\_\_

Рекомендуем сохранить ваш чек вместе с руководством пользователя.

# Содержание

---

## Введение

Информация о системе домашнего кинотеатра CineMate® 15/10 .....	6
Характеристики системы .....	6

## Настройка системы

Шаг 1: Извлечение системы из упаковки .....	7
Шаг 2: Расположение акустической системы .....	8
Шаг 3: Крепление резиновых ножек к модулю Acoustimass® .....	8
Шаг 4: Подключение звуковой панели к модулю Acoustimass® .....	9
Шаг 5: Выбор аудио кабеля .....	10
Шаг 6: Подключение выбранного аудио кабеля к телевизору .....	11
Шаг 7: Подключение аудио кабеля к звуковой панели .....	12
Важные инструкции при выполнении подключений оптического кабеля .....	13
Шаг 8: Подключение акустической системы к источнику питания .....	14
Шаг 9: Отключение встроенных динамиков телевизора .....	14
Более подробная информация дана в руководстве пользователя телевизора..	14
Шаг 10: Проверка звука .....	15
Шаг 11: Регулировка низких частот .....	15

## Использование альтернативных подключений

Альтернативные подключения .....	16
Подключение кабельной приставки к системе .....	16
Подключение телевизионных наушников к системе .....	17
Подключение двух устройств к системе .....	18

## **Использование системы**

Включение питания системы . . . . .	20
Получение информации о системе . . . . .	20
Регулировка уровня громкости . . . . .	21
Использование функции Auto-sleep . . . . .	21
Для отключения функции Auto-sleep . . . . .	21
Для повторного включения функции Auto-sleep . . . . .	21
Программирование универсального пульта ДУ CineMate® 15 . . . . .	22
Программирование пульта ДУ для управления телевизором . . . . .	22
Программирование пульта ДУ для управления другими устройствами . . . . .	23
Настройка кнопки питания . . . . .	23
Повторная синхронизация кабельной приставки и телевизора . . . . .	23
Переключение источников сигнала . . . . .	24
Кнопки системного управления . . . . .	24
Использование кнопок управления воспроизведением . . . . .	25
Навигация по экранному меню . . . . .	26
Использование пульта ДУ для управления системой CineMate® 10 . . . . .	27
Дополнительный универсальный пульт ДУ CineMate® 15 . . . . .	27
Использование стороннего пульта ДУ . . . . .	27

## **Уход и обслуживание**

Устранение неполадок . . . . .	28
Замена батареи пульта ДУ . . . . .	30
Пульт ДУ системы CineMate® 15 . . . . .	30
Пульт ДУ CineMate® 10 . . . . .	30
Очистка . . . . .	31
Технические характеристики . . . . .	31

# Информация о системе домашнего кинотеатра CineMate® 15/10

---

Система CineMate® 15/10 предлагает две конфигурации:

- Акустическая система CineMate® 15 отличается глянцевым покрытием, металлической решеткой и наличием универсального программируемого пульта ДУ.
- Акустическая система CineMate® 10 отличается матовым покрытием, тканевой решеткой и наличием пульта ДУ.

## Характеристики системы

- Элегантный дизайн звуковой панели
- Модуль Acoustimass® для воспроизведения более глубоких басов
- Простая настройка обеспечивает простое подключение к телевизору с помощью только одного аудио кабеля
- Программируемый универсальный пульт ДУ для включения/выключения телевизора, кабельной приставки и системы нажатием всего одной кнопки (CineMate® 15)
- Технологии Videostage® и TrueSpace® обеспечивают потрясающее звучание пятиканальной акустической системы в одной звуковой панели

## Шаг 1: Извлечение системы из упаковки

Аккуратно распакуйте упаковку и убедитесь, что в комплект входят следующие элементы.

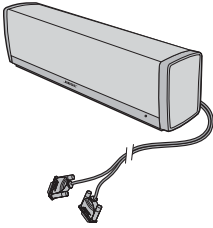

Звуковая панель  
(с подключенным кабелем)

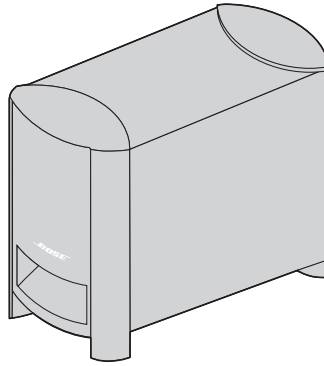

Модуль Acoustimass®



Резиновые ножки

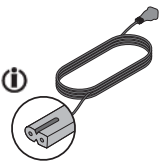

Кабель питания



Оптический кабель

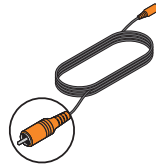

Коаксиальный кабель  
(только для Европы)



Аналоговый кабель



Универсальный пульт ДУ  
10 CineMate® 15



или



Пульт ДУ CineMate®



В комплект входит соответствующий требованиям вашего региона кабель.

**Примечание:** Если вы видите, что одна из частей системы повреждена, не используйте ее. Свяжитесь с уполномоченным дилером Bose или позвоните в отдел работы с клиентами Bose. Контактные данные указаны в адресном листке из упаковки.

Обязательно сохраните все упаковочные материалы для последующей транспортировки или хранения.

# Настройка системы

## Шаг 2: Расположение акустической системы

Оптимального качества звучания можно добиться, соблюдая следующие рекомендации:

### Руководство по расположению громкоговорителей

Оборудование	Инструкции по установке
Модуль Acoustimass®	<ul style="list-style-type: none"><li>• Поставьте модуль на ножки вдоль стены, у которой стоит телевизор или вдоль любой другой стены в передней трети комнаты.</li><li>• Убедитесь, что недалеко от выбранного местоположения находится розетка.</li><li>• Модуль может располагаться не далее 3 метров от звуковой панели.</li></ul>
Звуковая панель	<ul style="list-style-type: none"><li>• Расположите звуковую панель перед телевизором.</li><li>• Не устанавливайте звуковую панель в закрытый шкаф.</li></ul>

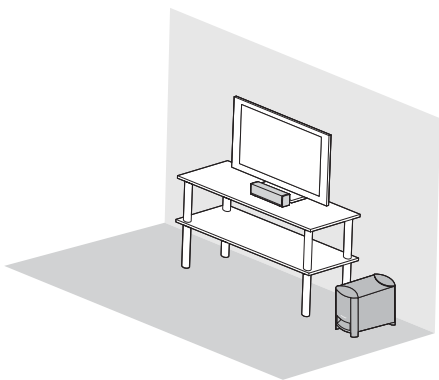

## Шаг 3: Крепление резиновых ножек к модулю Acoustimass®

Для защиты вашего пола от повреждений закрепите к модулю Acoustimass® резиновые ножки.

1. Переверните модуль вверх ножками.
2. К нижней стороне модуля закрепите комплект маленьких резиновых ножек.

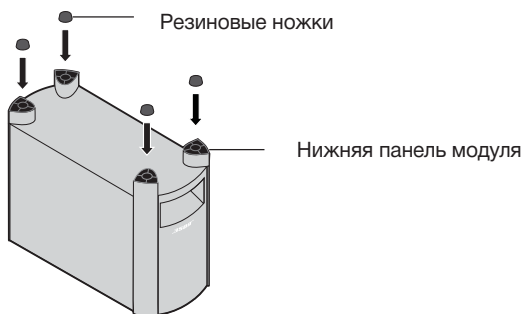



3. Поставьте модуль на ножки.



### Шаг 4: Подключение звуковой панели к модулю Acoustimass®

Колоночный кабель звуковой панели оснащен двумя штекерами.

1. Держите оба штекера кабеля, расположив логотип Bose вверх.
2. Вставьте левый штекер в разъем  модуля.
3. Вставьте правый штекер в разъем  **SPEAKERS**  модуля.

**Предостережение:** Неверная установка штекера может привести к повреждению штекера или модуля Acoustimass®.

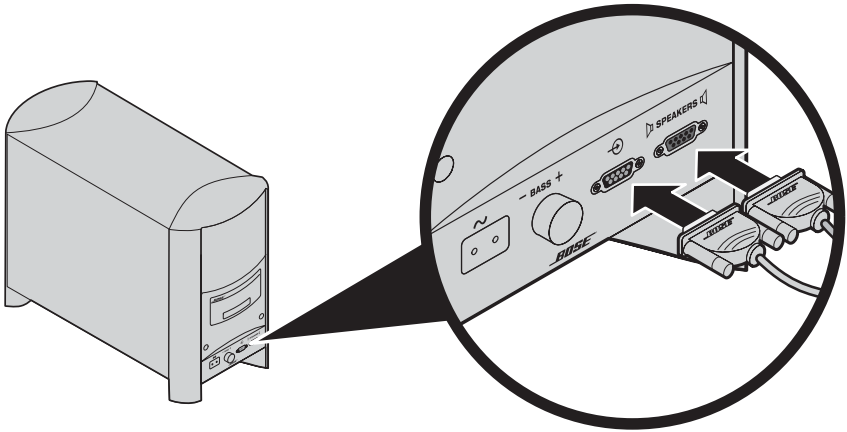

# Настройка системы

## Шаг 5: Выбор аудио кабеля

В комплект акустической системы входят несколько типов аудио кабелей. Используйте **только один** аудио кабель.

**Примечание:** Подключите аудио кабель к панели подключений **Audio OUT** телевизора.

1. Панель подключений **Audio OUT** расположена на задней панели телевизора.

Выберите **только один** аудио кабель

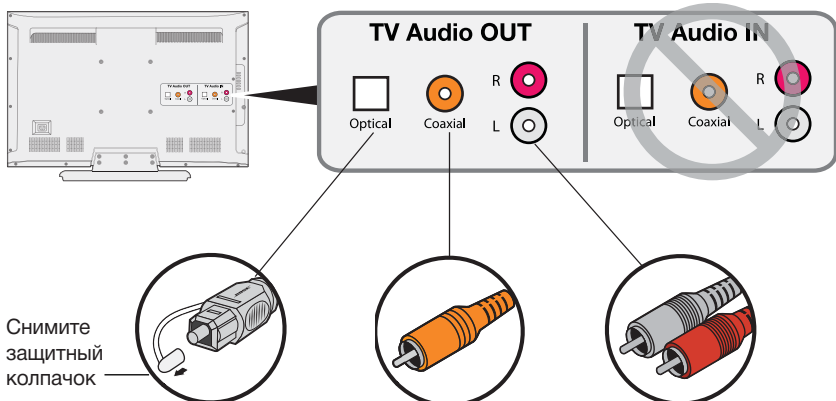

Снимите защитный колпачок

### Оптический (цифровой аудио)

Используется для оптимального воспроизведения сигнала.

### Коаксиальный (цифровой аудио)

Используется для подключения в том случае, если оптический цифровой выход недоступен.

### Аналоговый (стерео аудио)

Используется для подключения в том случае, если оптический и коаксиальный цифровые выходы недоступны.

2. Выберите аудио кабель.

**Примечание:** Если ваш телевизор не оборудован аудио выходами, то вы можете использовать аудио выходы другого устройства (например кабельной приставки). См. раздел «Альтернативные подключения» на стр. 16.

## Шаг 6: Подключение выбранного аудио кабеля к телевизору

Подключите один конец выбранного аудио кабеля к соответствующему разъему на панели **Audio OUT** телевизора.

**Предостережение:** При использовании оптического кабеля снимите защитные колпачки с двух концов кабеля. Правильно поверните штекер и вставьте его в разъем на панели **Audio OUT**. Возможно, вам потребуется повернуть штекеры в разные положения для подключения системы CineMate® 15/10.

Используйте **только один** аудио кабель.

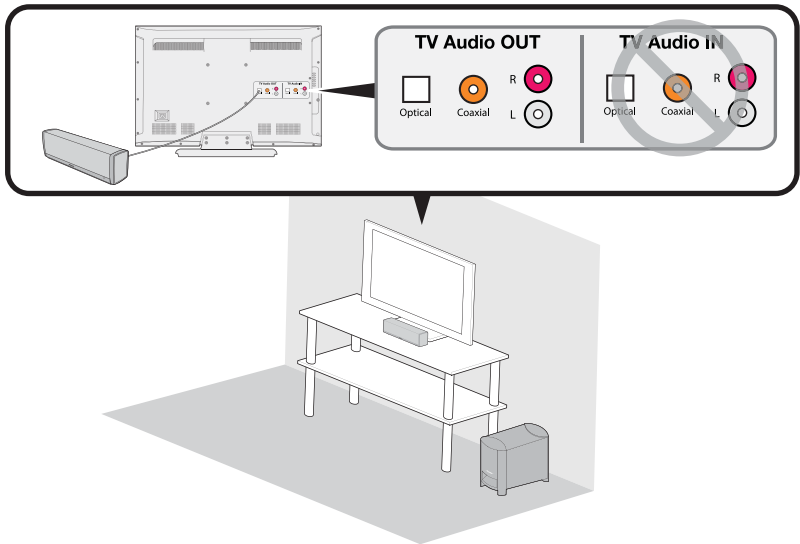

## Настройка системы

### Шаг 7: Подключение аудио кабеля к звуковой панели

Подключите другой конец выбранного аудио кабеля к соответствующему разъему на звуковой панели.

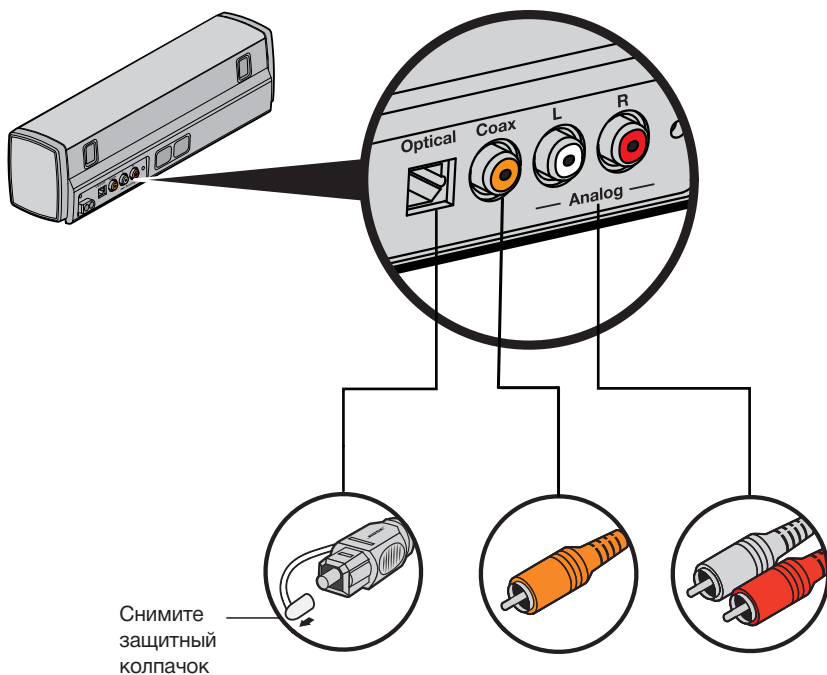

**Предостережение:** При использовании оптического кабеля прочтите важные инструкции на стр. 13.

## Важные инструкции при выполнении подключений оптического кабеля

1. Снимите защитный колпачок с двух концов оптического кабеля.

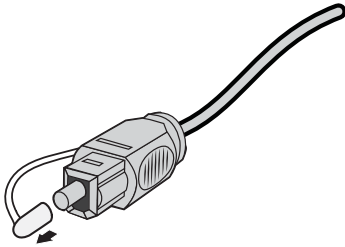

2. Держите штекер оптического кабеля, расположив логотип Bose вверх.
3. Аккуратно вставьте штекер оптического кабеля в разъем звуковой панели.

**Примечание:** Оптический разъем акустической системы оборудован навесной крышкой, которая открывается при установке штекера.

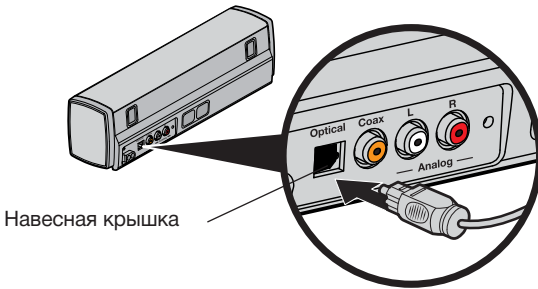

**Предостережение:** Неверная установка штекера может привести к повреждению разъема и/или штекера.

4. Плавно вставьте штекер в разъем до щелчка.



## Настройка системы

---

### Шаг 8: Подключение акустической системы к источнику питания

---

1. Вставьте один конец кабеля питания в разъем  модуля Acoustimass®.

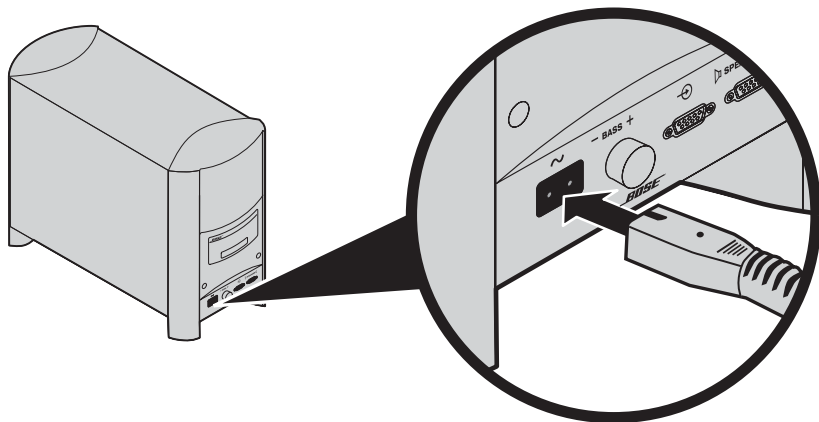

2. Подключите второй конец кабеля электропитания к розетке электросети.

### Шаг 9: Отключение встроенных динамиков телевизора

---

Для получения максимального удовольствия при прослушивании звука телевизора через систему CineMate® 15/10 следует отключить встроенные динамики телевизора.

**Более подробная информация дана в руководстве пользователя телевизора.**

Для подтверждения выключения динамиков телевизора выполните следующее:

1. Нажмите кнопку  на пульте ДУ системы CineMate® 15/10.
2. Убедитесь, что звук телевизора отсутствует.

### Шаг 10: Проверка звука

1. Включите телевизор.
2. Нажмите кнопку  на пульте ДУ. Убедитесь, что индикатор состояния системы горит белым.

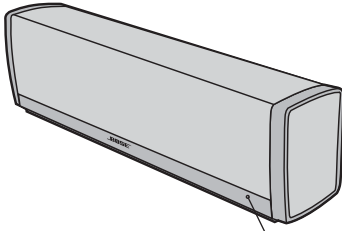

Индикатор состояния

3. Убедитесь, что звук поступает из звуковой панели.

**Примечание:** Для подтверждения выключения динамиков телевизора см. стр. 14. В случае отсутствия звука системы CineMate® 15/10 см. раздел «Неполадки и способы их устранения» на стр. 28.

### Шаг 11: Регулировка низких частот

Регулятор низких частот, расположенный на модуле Acoustimass® позволяет изменить уровень низких частот выходного сигнала системы. Поверните регулятор низких частот вправо для увеличения количества низких частот, и влево соответственно для его уменьшения.

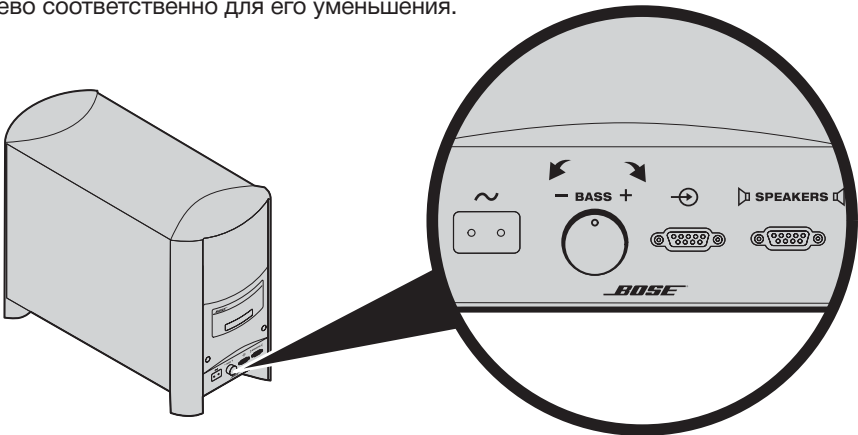

# Использование альтернативных подключений

## Альтернативные подключения

Вы можете использовать альтернативные подключения в следующих случаях:

- Если к вашему телевизору не подключен ни один аудио кабель и он не принимает аудиосигналы системы **CineMate® 15/10**. См. разделы «Подключение кабельной приставки к системе» или «Подключение телевизионных наушников к системе» на стр. 17.
- Если отсутствует звук подключенного к телевизору **DVD проигрывателя**. См. раздел «Подключение двух устройств к системе» на стр. 18.

### Подключение кабельной приставки к системе

К акустической системе **CineMate® 15/10** можно подключить кабельную приставку. Используйте только один аудио кабель.

**Предостережение:** При использовании оптического кабеля прочтите важные инструкции на стр. 13.

1. На задней панели кабельной приставки расположена панель подключений **Audio Out**.

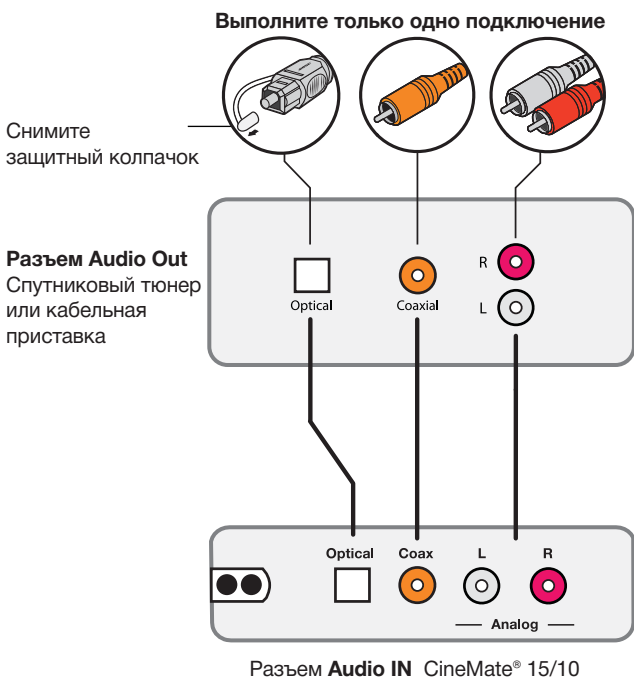

2. Выберите аудио кабель.
3. С помощью аудио кабеля подключите панель разъемов **Audio Out** к звуковой панели.



## Подключение телевизионных наушников к системе

Если ваш телевизор оснащен разъемом для наушников, то для подключения к системе CineMate® 15/10 вам потребуется двойной стерео кабель RCA-to-3.5 (не входит в комплект).

1. Вставьте стереофонический штекер в разъем телевизионных наушников.
2. Вставьте белый штекер в разъем **L** звуковой панели.
3. Вставьте красный штекер в разъем **R** звуковой панели.
4. Убедитесь, что телевизор включен. Более подробная информация дана в руководстве пользователя телевизора.
5. Установите уровень громкости на 75% от максимального значения, обеспечивая тем самым возможность оптимальной настройки громкости системы; а затем подстройте громкость с помощью пульта ДУ.

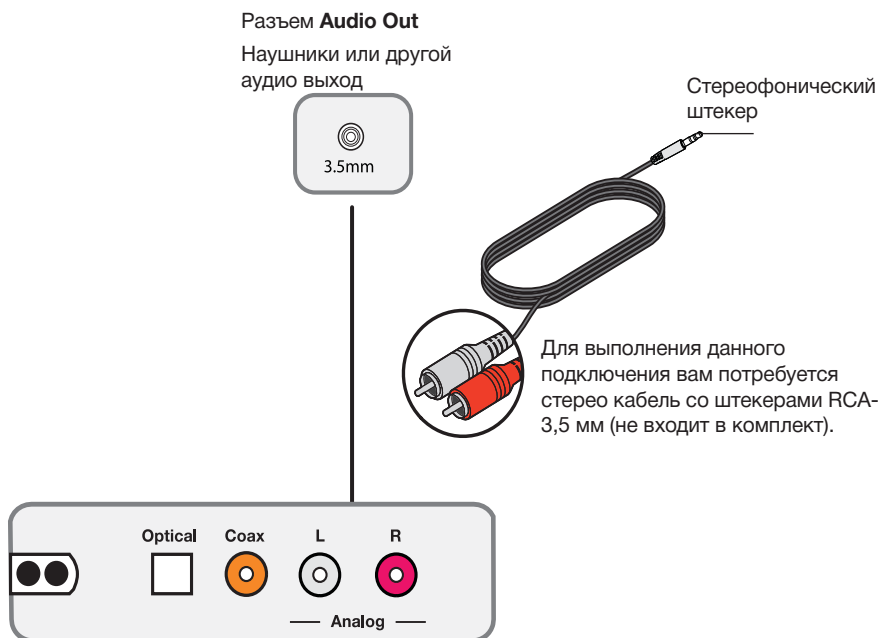

# Использование альтернативных подключений

## Подключение двух устройств к системе

Если вы подключаете DVD проигрыватель или игровую приставку к телевизору, то вы не услышите звуковой сигнал устройства, поступающего из системы CineMate® 15/10, поэтому вам потребуется отдельно подключить устройство к системе. К этим разъемам вы можете одновременно подключить два устройства (включая телевизор).

**Примечание:** При подключении двух устройств к системе CineMate® 15/10 выключите питание неиспользуемых устройств. Это подключение не функционирует, если одно из устройств всегда должно оставаться включенным.

**Предостережение:** При использовании оптического кабеля прочтите важные инструкции на стр. 13.

1. На задней панели каждого из устройств расположена панель подключений **Audio OUT**.
2. Выберите отдельный аудио кабель для каждого из устройств, используя Вариант А или Вариант В (см. стр. 18).

**Примечание:** Вам необходимо выбрать Вариант А или Вариант В. Не используйте одновременно коаксиальный и оптический кабель.

3. Отдельно подключите выбранный аудио кабель от панели **Audio Out** каждого из устройств к звуковой панели.

### Вариант А

На рисунке показано подключение двух устройств с помощью оптического и аналогового кабеля.

Используйте только один аудио кабель для каждого устройства

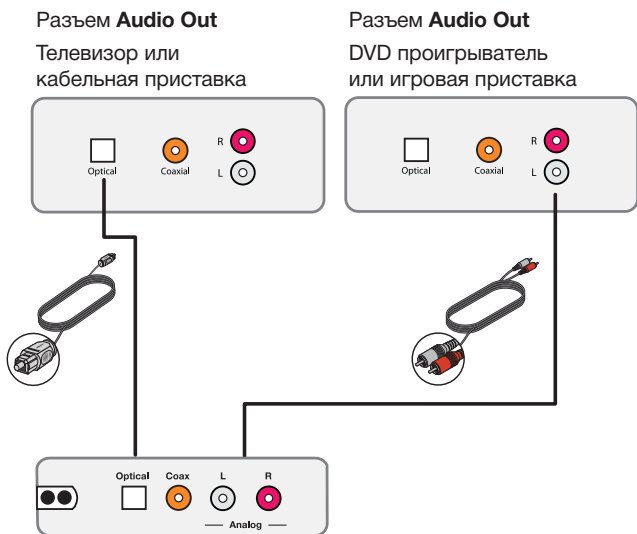

Разъем **Audio IN** Система домашнего кинотеатра CineMate®

# Использование альтернативных подключений

## Вариант В

На рисунке показано подключение двух устройств с помощью коаксиального и аналогового кабеля.

Используйте **только один** аудио кабель для каждого устройства

### Разъем **Audio Out**

Телевизор или кабельная приставка

### Разъем **Audio Out**

DVD проигрыватель или игровая приставка

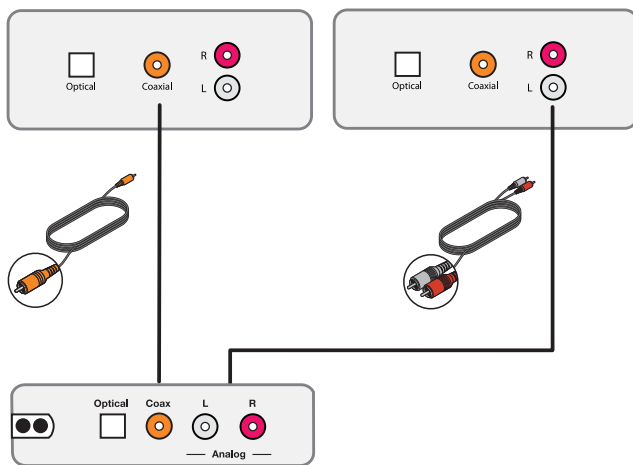

Разъем **Audio IN** Система домашнего кинотеатра CineMate®

## Использование системы

---

### Включение питания системы

---

Нажмите кнопку  на пульте ДУ.

Питание системы будет отключено через час после последнего выполненного действия. Более подробная информация дана в разделе «Использование функции Auto-sleep» на стр. 21.

### Получение информации о системе

---

Индикатор состояния системы укажет вам на состояние системы во время работы.

Выкл.	Выкл.
Вкл.	Вкл.
Мигает	Звук отключен
Мигает один раз	Принята команда от пульта ДУ
Мигает дважды	Громкость сигнала достигает максимального или минимального уровня.
Мигает три раза	Функция Auto-sleep включена/выключена (см. стр. 21)
Мигает десять раз и остается выключенным	Питание поступает в систему

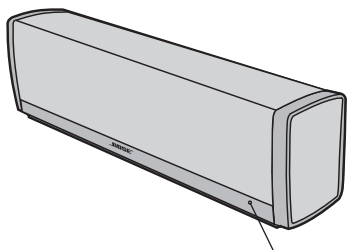

Индикатор состояния

### Регулировка уровня громкости

---

На пульте ДУ:

- Нажмите кнопку + для увеличения уровня громкости.
- Нажмите кнопку - для уменьшения уровня громкости.
- Нажмите кнопку  для выключения и включения звука.



**Примечание:** Для подтверждения выключения динамиков телевизора см. стр. 14.

### Использование функции Auto-sleep



---

Если акустическая система CineMate® 15/10 включена, но вы не запустили воспроизведение аудио сигнала, то питание системы будет автоматически выключено через час.

#### Для отключения функции Auto-sleep

1. Нажмите и удержите в нажатом положении кнопку  в течение 6-10 секунд. Система издаст звуковой сигнал.
2. Отпустите нажатую кнопку .

#### Для повторного включения функции Auto-sleep

1. Нажмите и удержите в нажатом положении кнопку  в течение 6-10 секунд. Система издаст звуковой сигнал.
2. Отпустите нажатую кнопку .

# Программирование универсального пульта ДУ CineMate® 15

Вы можете запрограммировать универсальный пульт ДУ для управления телевизором, DVD и Blu-ray Disc™ проигрывателем, кабельной приставкой, DVR или игровой приставкой.

**Примечание:** Убедитесь, что ваши устройства совместимы с универсальными пультами ДУ. Более подробная информация дана в руководстве пользователя вашего устройства.

## Программирование пульта ДУ для управления телевизором

1. Включите телевизор.
2. Найдите код устройства для марки вашего телевизора. Выберите раздел телевизоров в журнале *Универсальных кодов устройств дистанционного управления* (входит в комплект).
3. Нажмите и удержите в нажатом положении кнопку **TV** на пульте ДУ, пока все шесть кнопок не загорятся, затем отпустите. Горит только кнопка **TV**.
4. На клавиатуре пульта ДУ наберите код устройства для вашей марки телевизора.

**Примечание:** Если все шесть кнопок мигнули три раза, значит вы ввели неверный код. Повторите выполнение описанных ранее шагов 2 и 3.

5. Нажмите кнопку **+**.
6. Направьте пульт ДУ на телевизор и нажмите кнопку **Source** . Телевизор будет выключен.
7. Нажмите кнопку **EXIT** для сохранения настроек.

### Если телевизор не включается

Для поиска кода вашего телевизора воспользуйтесь сканером кодов пульта.

1. Нажмите кнопку **+** для выбора другого кода.

**Примечание:** Если все шесть кнопок мигнули шесть раз, значит вы просмотрели все доступные для вашего устройства коды. Для перехода к предыдущему коду нажмите кнопку **-**.

2. Нажмите кнопку **Source** .
3. Повторите выполнение шагов 1 и 2, пока не выключите питание телевизора.
4. Нажмите кнопку **EXIT** для сохранения настроек.



### Программирование пульта ДУ для управления другими устройствами

Выполните процедуру, описанную в разделе «Программирование пульта ДУ для управления телевизором» для каждого из ваших устройств, используя соответствующий код устройства и кнопку источника.



### Настройка кнопки питания

При желании вы можете настроить кнопку питания  на пульте ДУ для одновременного включения/выключения питания системы CineMate® 15, телевизора и кабельной приставки.

1. Запрограммируйте ваш пульт ДУ для управления телевизором и кабельной приставкой (как описано на стр. 22).
2. Одновременно нажмите и удержите в нажатом положении кнопки **CBL-SAT** и **TV** в течение 10 секунд. Обе кнопки мигнут три раза.

### Повторная синхронизация кабельной приставки и телевизора

После настройки кнопки питания ваш телевизор и кабельная приставка могут рассинхронизироваться и в результате включаться/выключаться не одновременно. Для повторной синхронизации системы выполните следующие шаги.

1. Нажмите кнопку выбора источника входного сигнала для устройства, которое было рассинхронизировано.
  2. Нажмите кнопку  для включения или выключения питания источника сигнала.
  3. Нажмите кнопку .
- Ваши устройства будут одновременно включаться или выключаться.

# Использование системы

## Переключение источников сигнала

Вы легко можете переключить управление с одного источника сигнала на другое, нажав кнопку источника на пульте ДУ. Помимо управления выбранным источником сигнала пульт ДУ также управляет основными функциями системы CineMate® 15 (включение/выключение, уровень громкости, отключение звука).

**Примечание:** Прежде, чем вы начнете убедитесь, что вы правильно запрограммировали источники сигнала.









1. Нажмите кнопку выбранного для управления источника сигнала. Кнопка источника сигнала будет включена.
2. Нажмите кнопку **Source** . Питание источника сигнала будет включено.
3. Нажмите кнопку **TV Input** для выбора соответствующего входа на вашем телевизоре.

Возможно вам потребуется нажать кнопку **TV Input** несколько раз для выбора входа для нужного источника.

На экранах некоторых телевизоров появится меню **TV Input**. С помощью пульта ДУ системы CineMate® 15/10 выберите соответствующий телевизионный вход и закройте меню.

## Кнопки системного управления

Для использования кнопок системного управления необходимо запрограммировать пульт ДУ (см. стр. 22).

Кнопка	Описание
	Включает/выключает питание системы CineMate® 15; программируется для управления включением телевизора и кабельной приставки.
	Включает/выключает питание источника сигнала.
	Выбирает различные источники сигнала для подключения к телевизору.
	Управляет кабельной приставкой
	Управляет Blu-ray или DVD проигрывателем
	Управляет игровой приставкой
	Управляет телевизором
 	Управляет другими устройствами с дополнительными компонентами



## Использование кнопок управления воспроизведением

Функциональность кнопок воспроизведения варьируется в зависимости от марки вашего устройства. Более подробная информация дана в руководстве пользователя устройства.

Кнопка	Описание
	Переключение дисков на проигрывателе
	Переключение канала, трека CD или главы DVD диска.
	Отображает список записанных DVR программ
	Переход к предыдущей главе/треку/каналу
	Запуск воспроизведения
	Пауза
	Остановка
	Сканирование (ускоренная перемотка вперед/назад)
	Переход (по главам)
	Запись
	Выбор главы, номера трека или канала
	Включение/выключение субтитров







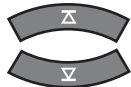

# Использование системы

## Навигация по экранному меню

Кнопки меню и выбора программы позволяют управлять только одним источником сигнала за раз. Прежде чем вы начнете нажимать кнопку выбранного для управления источника сигнала.

**Примечание:** Если некоторые функции навигации не работают для определенного источника сигнала, попробуйте запрограммировать другой код устройства для пульта ДУ (см. стр. 23).

Кнопка	Описание
	Переход по страницам в экранном меню
	Отображает меню источника сигнала
	Отображение электронной программы
	Предоставление более подробной информации о телевизионной передаче
	Выход из экранного меню и программы
	Отображение на экране домашней страницы интернет браузера
	Изменение формата изображения телевизора
	Режим телетекста (только для Европы)
	Выполнение определенных функций, уникальных для кабельной приставки



### Использование пульта ДУ для управления системой CineMate® 10

---

Воспользуйтесь пультом ДУ для управления системой CineMate® 10. Просто направьте пульт на переднюю панель системы и нажмите необходимые кнопки.

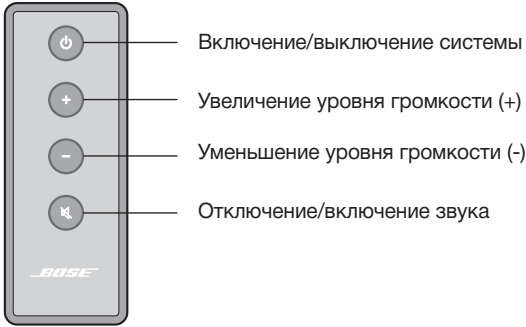

### Дополнительный универсальный пульт ДУ CineMate® 15

Bose предоставляет вам возможность отдельно приобрести универсальный пульт ДУ системы CineMate® 15. Данный пульт позволяет управлять системой CineMate® 10 и может быть запрограммирован для управления телевизором и другими источниками сигнала (например, кабельной приставкой). Более подробную информацию вы можете получить обратившись к уполномоченному дилеру Bose или в отдел работы с клиентами Bose. Контактные данные указаны в адресном листке из упаковки.

### Использование стороннего пульта ДУ

---

Сторонний пульт, например, пульт кабельной приставки также можно запрограммировать на управление акустической системой CineMate® 15/10.

Прочтите руководство пользователя стороннего пульта ДУ, и следуя всем описанным в нем инструкциям выполните программирование пульта ДУ для управления системой. В руководстве пользователя пульта указан код устройства Bose.

После программирования сторонний пульт будет выполнять управление основными функциями, например включением/выключением устройства и настройкой его уровня громкости.

### Устранение неполадок

Проблема	Решение
Нет питания	<ul style="list-style-type: none"><li>• Отключите кабель питания системы из сети на одну минуту.</li><li>• Извлеките кабель питания из модуля.</li><li>• Еще раз подключите кабель питания к модулю и рабочей розетке. Индикатор должен мигнуть 10 раз.</li><li>• Убедитесь, что вы включаете питание системы с помощью пульта ДУ.</li></ul>
Отсутствует звук	<ul style="list-style-type: none"><li>• Убедитесь, что звук системы ineMate® 15/10 не отключен.</li><li>• Увеличьте уровень громкости.</li><li>• Убедитесь, что кабель питания модуля Acoustimass® надежно подключен к рабочей розетке.</li><li>• Убедитесь, что аудио кабели подключены в разъем <b>Audio Output</b> или <b>Audio OUT</b> телевизора, а не в разъемы Audio Input или Audio IN.</li><li>• Убедитесь, что все кабели не повреждены и надежно подключены к звуковой панели, телевизору и другому необходимому оборудованию. При использовании оптического кабеля прочтите важные инструкции на стр. 13.</li><li>• Убедитесь, что выбрали правильный вход TV для подключения (см. стр. 24).</li><li>• Проверьте включение аудио выхода телевизора. Более подробная информация дана в руководстве пользователя телевизора.</li><li>• Если звуковая панель подключена к выходу телевизора VARIABLE (VAR), убедитесь, что внутренние динамики телевизора отключены, а громкость телевизора установлена на 75% от максимального уровня и звук телевизора не отключен.</li><li>• Вы можете использовать альтернативные подключения (см. стр. 16).</li><li>• При подключении через телевизионные наушники увеличьте уровень громкости телевизора до максимума.</li><li>• При подключении двух устройств убедитесь, что не используете оптический и коаксиальный кабели.</li><li>• Отключите кабель питания системы из сети на одну минуту.</li></ul>
Пульт ДУ работает неправильно или вообще не работает	<ul style="list-style-type: none"><li>• Убедитесь в том, что батарейки установлены верно и не разряжены (см. стр. 30).</li><li>• Убедитесь, что индикатор состояния на звуковой панели мигает при нажатии кнопкой уровня громкости или кнопки  .</li><li>• Для пульта ДУ системы CineMate® 15:<ul style="list-style-type: none"><li>- Направьте пульт ДУ на нужное вам устройство.</li><li>- Убедитесь, что индикатор кнопки выбранного источника сигнала мигает при нажатии кнопок уровня громкости.</li></ul></li><li>• Отключите кабель питания системы из сети на одну минуту.</li></ul>
Звук искажен	<ul style="list-style-type: none"><li>• Убедитесь, что все кабели не повреждены и надежно подключены к звуковой панели, телевизору и другому необходимому оборудованию.</li><li>• Если звуковая панель подключена к выходу телевизора VARIABLE (VAR), уменьшите громкость телевизора.</li><li>• Отключите кабель питания системы из сети на одну минуту.</li></ul>

Проблема	Решение
Звук идет из телевизора	<ul style="list-style-type: none"><li>• Выключите питание встроенных в телевизор динамиков (см. стр. 14).</li><li>• Уменьшите уровень громкости телевизора до минимума.</li></ul>
Кабельная приставка и телевизор были рассинхронизированы с пультом ДУ (только для CineMate® 15)	<ul style="list-style-type: none"><li>• Убедитесь, что успешно выполнили настройки кнопки питания (см. стр. 23).</li><li>• Повторно выполните синхронизацию кабельной приставки и телевизора (см. стр. 23).</li></ul>

### Замена батареи пульта ДУ

#### Пульт ДУ системы CineMate® 15

Необходимо заменить обе батарейки, если вы заметили, что рабочий диапазон сузился или пульт ДУ перестал работать. Используйте щелочные батарейки размера.

1. Плавно потяните и откройте крышку отсека батареек, расположенную на задней стороне пульта ДУ.
2. Извлеките обе батарейки.  
Обязательно утилизируйте батарейки согласно законам вашего региона.
3. Вставьте две батарейки размера AA (IEC-R6) мощностью 1,5 В или эквивалентные им. Установите батарейки, соблюдая их полярность, в соответствии с отметками + и – внутри отсека.
4. Установите крышку отсека батареек на место.

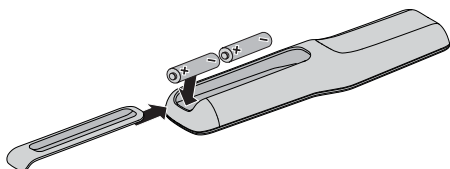

#### Пульт ДУ CineMate® 10

Необходимо заменить батарейку, если вы заметили, что рабочий диапазон сузился или пульт ДУ перестал работать. Используйте литиевую батарейку.

1. С помощью монетки поверните крышку батареек против часовой стрелки.

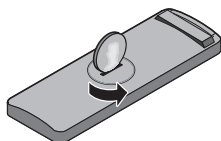

2. Снимите крышку и вставьте новую батарейку (CR2032 или DL2032) плоской стороной вверх— так, чтобы был виден символ (+).

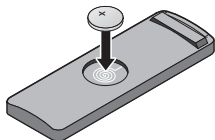

3. Установите крышку и поверните по часовой стрелке для ее фиксации.

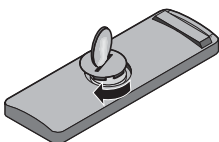

### Очистка

---

- Для очистки корпуса системы CineMate® 15/10 используйте мягкую сухую ткань.
- Не используйте дезодоранты вблизи системы CineMate® 15/10. НЕ используйте растворители, химические или чистящие средства, содержащие спирт, аммиак или абразивные компоненты.
- Не допускайте попадания жидкости в отверстия системы.
- Решетки акустической системы не требуют специального ухода, но при необходимости вы можете аккуратно очистить их пылесосом.

### Технические характеристики

---

#### **Номинальная мощность**

100 - 240 Вт, 50/60 Гц, 300 Вт

#### **Звуковая панель**

Размер: 8,5 см x 30,5 см x 7,0 см

Вес: 1,3 кг

#### **Модуль Acoustimass®**

Размер: 36,7 см x 22,2 см x 48,5 см

Вес: 10,6 кг



715326-0010

***BOSE***<sup>®</sup>

©2014 Bose Corporation, The Mountain,  
Framingham, MA 01701-9168 USA  
AM715326 Rev. 01



# McGrp.Ru



## Сайт техники и электроники

Наш сайт [McGrp.Ru](http://McGrp.Ru) при этом не является просто хранилищем [инструкций по эксплуатации](#), это живое сообщество людей. Они общаются на форуме, задают вопросы о способах и особенностях использования техники. На все вопросы очень быстро находят ответы от таких же посетителей сайта, экспертов или администраторов. Вопрос можно задать как на форуме, так и в специальной форме на странице, где описывается интересующая вас техника.