

*Klipsch*

**A U T H E N T I C  
A M E R I C A N  
A U D I O**



С 1946 г.

**FLEXUS SURR 100**

**Тыловые акустические системы окружающего звучания**

# ПРИЛОЖЕНИЕ KLIPSCH CONNECT PLUS

---

Просканируйте QR-код для получения расширенной функциональности.

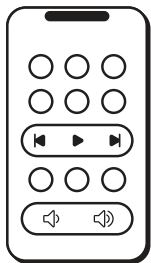

**ПРОГРАММНЫЙ ПУЛЬТ  
ДИСТАНЦИОННОГО  
УПРАВЛЕНИЯ**

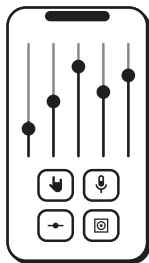

**ЭКВАЛАЙЗЕР**

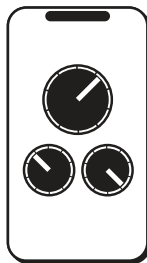

**УПРАВЛЕНИЕ  
КАНАЛАМИ**



**ПОДДЕРЖКА**

## ДОПОЛНИТЕ СВОЮ СИСТЕМУ

---

Звуковая система Flexus спроектирована так, чтобы расти вместе с вами. Для создания домашнего кинотеатра дополните свою систему одним или двумя беспроводными сабвуферами и двумя беспроводными колонками.

Для получения дополнительной информации посетите страницу [klipsch.com/flexus-get-started](http://klipsch.com/flexus-get-started)

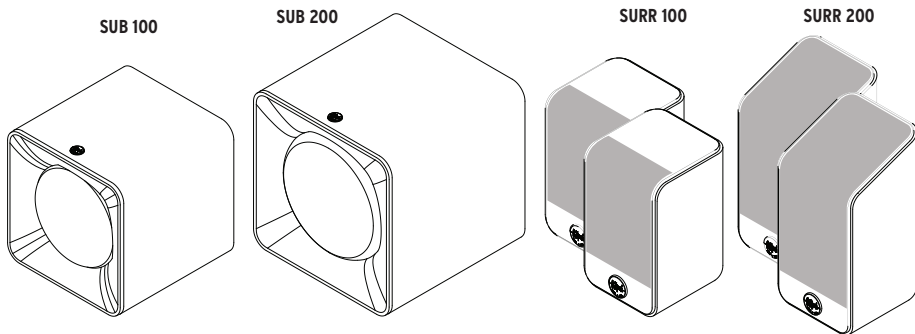

# СОДЕРЖИМОЕ УПАКОВКИ

---

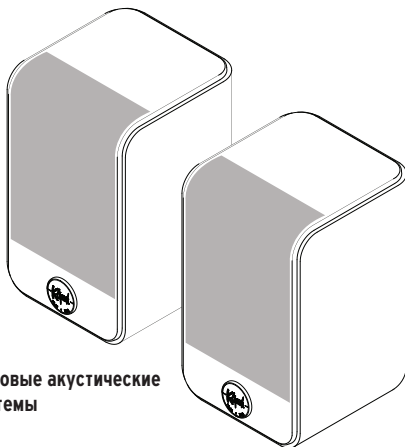

**Тыловые акустические системы**



**Flexus Transport 100**

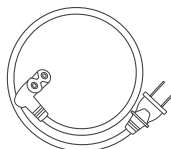

**Кабель питания  
(x2)**

## ПОДКЛЮЧЕНИЕ К СИСТЕМЕ

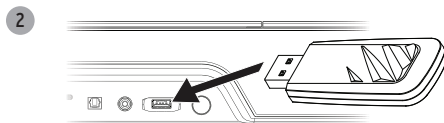
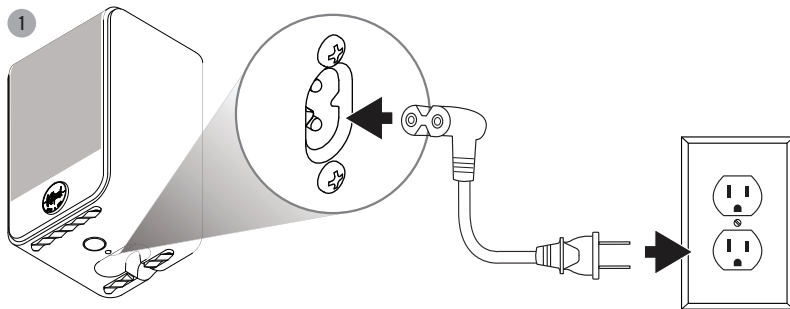

**Вставьте Transport в разъем  
(на задней панели Flexus Core)**

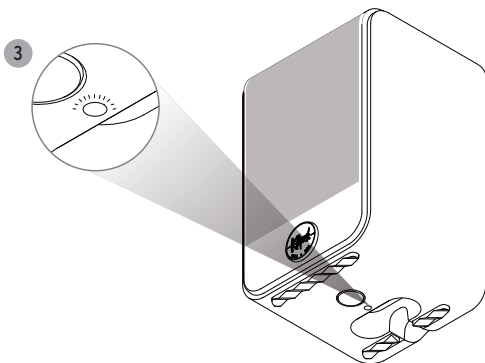

# РАЗМЕЩЕНИЕ ТЫЛОВЫХ АКУСТИЧЕСКИХ СИСТЕМ ОКРУЖАЮЩЕГО ЗВУЧАНИЯ

---

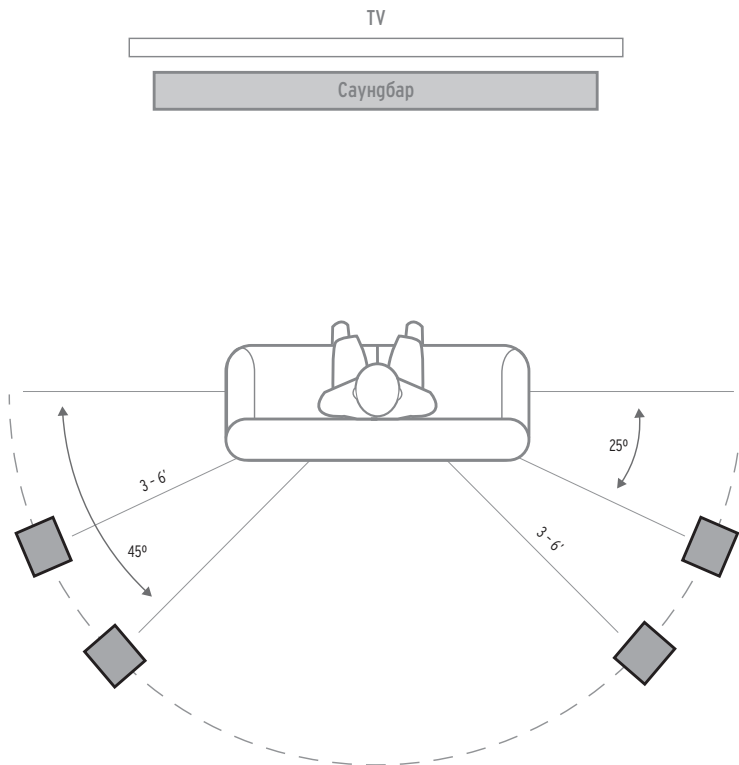

# ПЕРЕКЛЮЧЕНИЕ МЕЖДУ КАНАЛАМИ ОБЪЕМНОГО ЗВУЧЕНИЯ

ЛЕВЫЙ ТЫЛОВЫЙ КАНАЛ

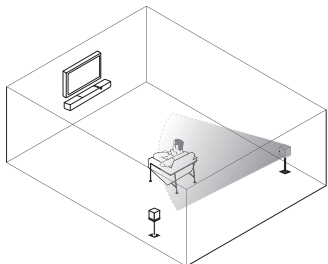
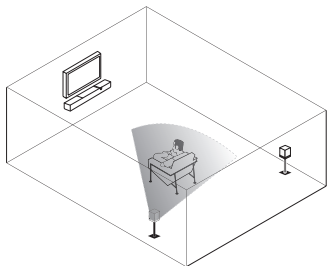

ПРАВЫЙ ТЫЛОВЫЙ КАНАЛ

ФРОНТАЛЬНЫЕ ВЫСОТНЫЕ – FH

БОКОВОЙ ЛЕВЫЙ – SL

БОКОВОЙ ПРАВЫЙ – SR

ТЫЛОВЫЙ ВЫСОТНЫЙ – VH

ТЫЛОВЫЙ ЛЕВЫЙ – VL

ТЫЛОВЫЙ ПРАВЫЙ – VR



Короткое нажатие x 1

# ВКЛЮЧЕНИЕ ТЫЛОВЫХ АКУСТИЧЕСКИХ СИСТЕМ

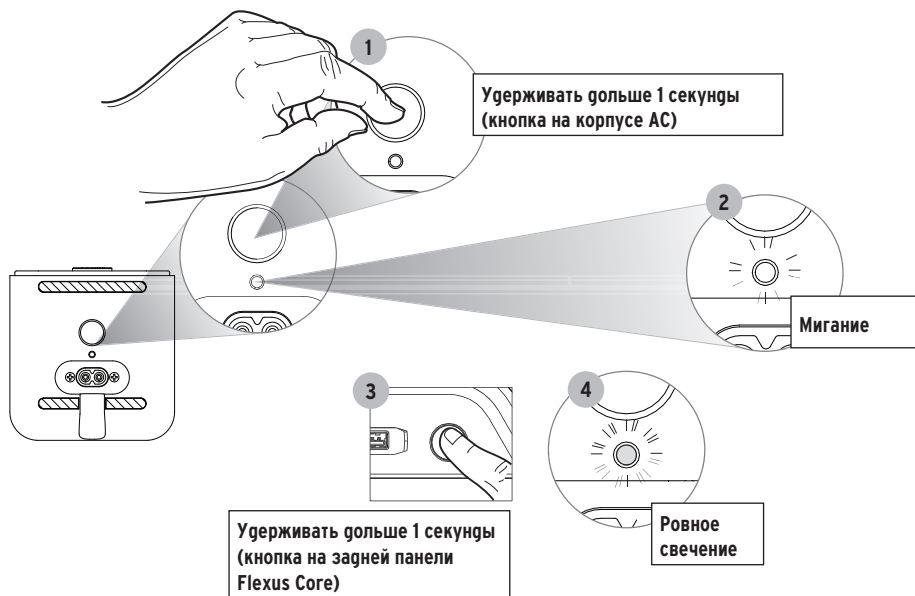



## ДОПОЛНИТЕЛЬНЫЕ УСТРОЙСТВА

---

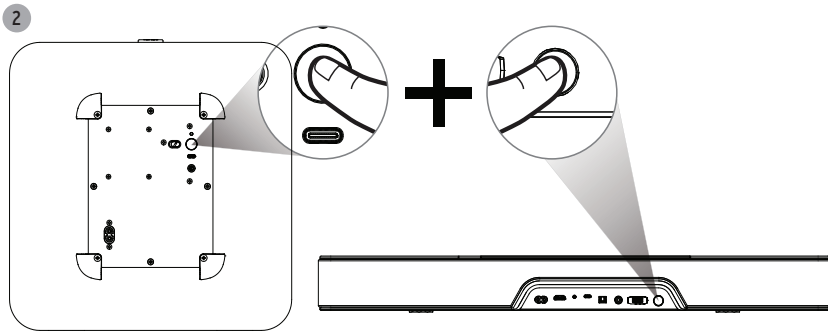
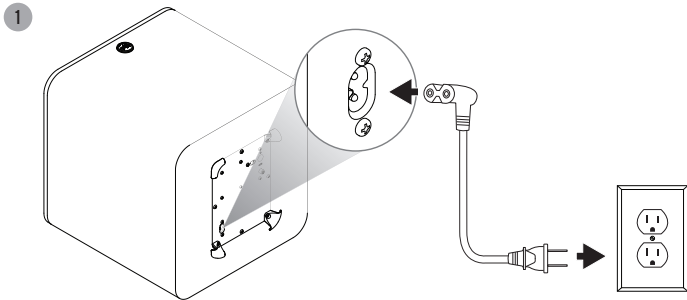

# ПАНЕЛЬ УПРАВЛЕНИЯ

---

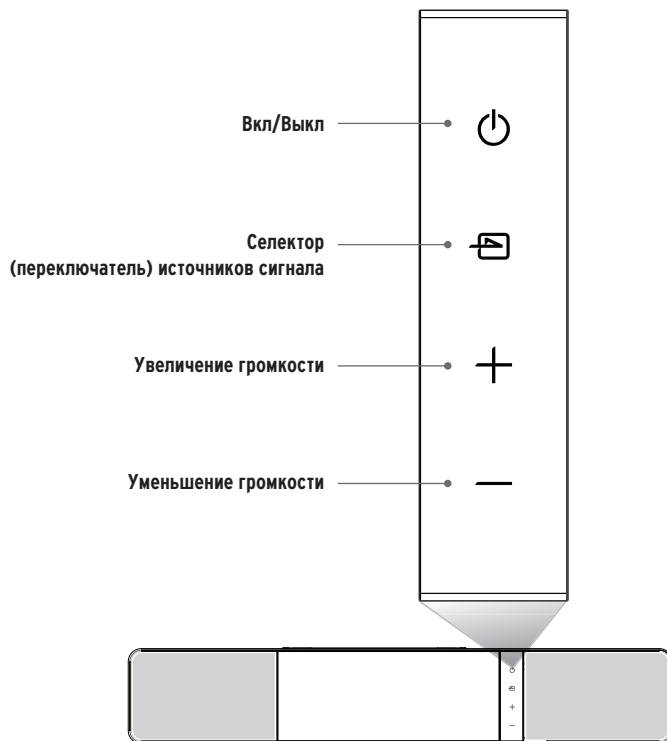

## ЖК-ДИСПЛЕЙ

---

	ИНДИКАЦИЯ	СОСТОЯНИЕ УСТРОЙСТВА
ПРОЧЕЕ	PAIRING	Выполняется сопряжение с внешним устройством
	PAIR FAILED	Не удалось выполнить сопряжение с сабвуфером / тыловыми АС
	SURR PAIRED	Сопряжение с тыловыми АС успешно завершено

## ПОТРЕБЛЯЕМАЯ МОЩНОСТЬ

---

ИНФОРМАЦИЯ О ПОТРЕБЛЯЕМОЙ МОЩНОСТИ	
РЕЖИМ ОЖИДАНИЯ	В этом режиме потребляемая мощность составляет менее 0,5 Вт.
БЕСПРОВОДНОЙ РЕЖИМ	Если в течение 15 минут на вход не поступает сигнал, потребляемая мощность устройства в этом режиме снижается до 0,5 Вт и менее.

## ВАЖНЫЕ ИНСТРУКЦИИ ПО БЕЗОПАСНОЙ ЭКСПЛУАТАЦИИ!

1. ПРОЧИТЕ эту инструкцию.
2. СОХРАНИТЕ эту инструкцию.
3. ОБРАЩАЙТЕ внимание на все предупреждения.
4. СОБЛЮДАЙТЕ все указания.
5. НЕ ИСПОЛЬЗУЙТЕ устройство рядом с водой.
6. Для чистки используйте только СУХУЮ ТКАНЬ.
7. НЕ ПЕРЕКРЫВАЙТЕ вентиляционные отверстия. При установке и настройке устройства соблюдайте указания изготовителя.
8. НЕ РАСПОЛАГАЙТЕ устройство рядом с источниками тепла, такими, как радиаторы, обогреватели, плиты, а также рядом с устройствами (включая усилители), выделяющими тепло.
9. НЕ НАРУШАЙТЕ защитные свойства разнополюсной вилки или вилки с заземлением. Разнополюсная вилка имеет два плоских контакта, разных по ширине. Вилка с заземлением имеет два штыря, которые дополнены заземляющим контактом. Широкий контакт или третий вывод предусмотрен для безопасности. Если вилка не подходит к вашей розетке, обратитесь к электрику для замены розетки.
10. Не наступайте на сетевой шнур. Оберегайте сетевой шнур от повреждений, особенно те его участки, которые находятся вблизи вилки розетки и гнезда питания на задней панели устройства.
11. Используйте только принадлежности и дополнительные устройства, рекомендованные изготовителем.
12. Для локального перемещения и установки устройства используйте только тележки, подставки, треноги, кронштейны и стойки, рекомендованные изготовителем или продаваемые вместе с устройством. Тележку с установленным на нее устройством перемещайте с осторожностью во избежание опрокидывания стойки и получения травмы. 
13. Отключайте устройство от сети во время грозы или, когда вы не собираетесь пользоваться им в течение длительного времени.
14. Обслуживание и ремонт поручайте только квалифицированному персоналу. Обращайтесь в пункт сервисного обслуживания в случае любого повреждения устройства, включая его ненормальную работу, падение, повреждение сетевого шнура или вилки, попадание внутрь жидкости или посторонних предметов.
15. Не допускайте попадания на устройство капель и брызг воды. Не ставьте на устройство сосуды, наполненные жидкостью, например вазы.
16. Для полного отключения устройства от электросети извлеките вилку из розетки.
17. Сетевая вилка используется для отключения устройства от электросети, поэтому она должна быть легко доступной.
18. Не перегружайте розетки или удлинители, т.е. это может вызвать возгорание или поражение электрическим током.
19. Устройство следует использовать при температуре окружающей среды не выше 45°C.

Восклицательный знак внутри равностороннего треугольника предупреждает пользователя о наличии в документации важных инструкций по эксплуатации и техническому обслуживанию устройства.

Символ молнии со стрелкой внутри равностороннего треугольника предупреждает о наличии внутри корпуса неизолированного «опасного напряжения» – достаточно высокого, чтобы представлять серьезную угрозу для пользователя.

 **ВНИМАНИЕ!** Для предотвращения риска возгорания или поражения электрическим током не подвергайте устройство воздействию дождя или влаги.

 **ВНИМАНИЕ!** Во избежание получения травм данное устройство должно быть надежно прикреплено к полу или к стене – в соответствии с инструкцией по установке.

**ВНИМАНИЕ!** Не ставьте на корпус устройства свечи и другие источники открытого пламени.

**ВНИМАНИЕ!**  Это устройство относится к оборудованию Класса II или электроприборам с двойной изоляцией. Конструкция не требует заземления электрической схемы для безопасной эксплуатации устройства.

**ВНИМАНИЕ!** Не кладите батареи в рот. Случайное проглатывание батареи способно вызвать химический ожог. Держите все новые и использованные батареи в недоступном для детей месте. Попадание такой батареи в пищевод через пару часов вызывает сильное жжение, и если не принять надлежащие меры, существует опасность летального исхода.

 Если вы подозреваете, что ребенок проглотил батарею, немедленно обратитесь к врачу.

**ВНИМАНИЕ!** Если батарейный отсек закрывается неплотно, не пользуйтесь устройством, и спрячьте его от детей.

**ВНИМАНИЕ!** Не используйте потехские или поврежденные литиевые батареи.

**ВНИМАНИЕ!** Опасность утечи. Используйте только батареи рекомендованных типов. Не используйте новые батареи вместе со старыми. Соблюдайте полярность. Извлекайте батареи из устройств, которые не используются в течение длительного времени. Храните батареи в сухом месте.

**ВНИМАНИЕ!** Не перегревайте батареи (в упаковке или уже установленные в устройство) воздействием высокой температуры – прямых солнечных лучей, пламени и т. п.

**ВНИМАНИЕ!** При неправильной замене батарей существует опасность взрыва. Для замены используйте точно такие же батареи или аналогичные.

**ВНИМАНИЕ!** Не пытайтесь зарядить батареи, не предназначенные для подзарядки.

**ВНИМАНИЕ!** Не перегревайте батареи воздействием очень высоких или очень низких температур.

Утилизируйте использованные батареи с соблюдением всех местных правил. Не сжигайте!



**ВНИМАНИЕ!** Не открывайте! Опасность поражения электрическим током. Напряжение внутри корпуса опасно для жизни. Внутри нет деталей или узлов, которые пользователь мог бы обслуживать самостоятельно. Обслуживание и ремонт поручайте только квалифицированному персоналу.

Устанавливайте устройство рядом с розеткой так, чтобы легко можно было добраться до выключателя питания.

**ВНИМАНИЕ!** Это устройство предназначено для работы ТОЛЬКО от электросети, параметры которой указаны на задней панели, либо от блока питания, который должен быть включен в комплект. Подключение к сети с другим напряжением может привести к необратимому повреждению устройства и аннулированию гарантии.

Использование сторонних адаптеров переменного тока не рекомендуется, поскольку в этом случае возможно подключение устройства к напряжению, для которого оно не предназначено. Если устройство требует съемного шнура питания, используйте только тот шнур, который входит в комплект поставки устройства или поставляется местным дистрибутором/продавцом. Если у вас есть сомнения по поводу выбора рабочего напряжения, обратитесь к местному дистрибутору или продавцу.

#### **ИНФОРМАЦИЯ О СООТВЕТСТВИИ ТРЕБОВАНИЯМ ЕВРОПЕЙСКОГО СОЮЗА**

Устройство имеет маркировку CE: соответствует Директиве Европейского Союза по низковольтному оборудованию 2014/35/ЕУ; Директиве Европейского Союза по электромагнитной совместимости 2014/30/ЕУ; Директиве Европейского Союза по ограничению опасных веществ (RoHS) 2011/65/ЕУ; Директиве Европейского Союза WEEE 2012/19/ЕУ; Директиве Европейского Союза по экодизайну 2009/125/ЕС; Директиве Европейского Союза по регистрации, оценке, разрешению и ограничению использования химических веществ (REACH) 2006/12/ЕС; Директиве Европейского Союза по радиотехнике (RED) 2014/53/ЕУ.

Данное изделие использует батареи, подпадающие под действие Европейской директивы 2006/66/ЕС, и которые нельзя утилизировать вместе с обычными бытовыми отходами. Соблюдайте местные нормы утилизации.

Вы можете получить бесплатную копию Декларации о соответствии у дилера или дистрибутора в своем регионе, или, обратившись в головной офис Klipsch Group, Inc. Контактную информацию можно найти здесь: <http://www.klipsch.com/Contact-Us>.

#### **О МАРКИРОВКЕ WEEE**

Примечание: Этот символ имеет отношение только к странам Европейского союза (ЕС) и Норвегии.



Это изделие маркировано в соответствии с положениями Европейской директивы 2012/19/ЕУ об утилизации электротехнического и электронного оборудования (WEEE). Эта маркировка указывает на то, что данное изделие нельзя выбрасывать вместе с бытовыми отходами. Его следует сдать в соответствующие пункты утилизации.

#### **ИНФОРМАЦИЯ О FCC И СООТВЕТСТВИИ НОРМАТИВА ПО ЭЛЕКТРОМАГНИТНОЙ СОВМЕСТИМОСТИ СТАНДАРТАМ КАНАДЫ**

Устройство отвечает требованиям Раздела 15 Правил FCC. Эксплуатация устройства предполагает соблюдение двух условий:

- 1) устройство не должно создавать вредных помех,
- 2) устройство должно быть невосприимчиво к любым помехам, включая и те, что способны влиять на его работу.

**ПРИМЕЧАНИЕ:** Данное оборудование прошло испытание и было признано соответствующим ограничениям, установленным для цифровых устройств класса В согласно части 15 правил FCC. Эти ограничения разработаны для защиты от вредного электромагнитного излучения при эксплуатации устройства в домашних условиях. Это устройство генерирует, использует и излучает высокочастотную энергию. Если при его установке и использовании не будут соблюдены условия, отмеченные в настоящем руководстве, то устройство может создавать помехи для радиосвязи. Однако отсутствие помех не гарантируется в каждом конкретном варианте размещения. Если устройство создает помехи радио- и телевизионному приему, которые можно определить путем включения и выключения устройства, попробуйте устранить их с помощью следующих мер.

- Измените местоположение или ориентацию приемной антенны.
- Увеличьте расстояние между устройством и приемником сигнала.
- Подключите устройство к розетке, соединенной с другой электрической цепью.
- Проконсультируйтесь с дилером или обратитесь за помощью к опытному специалисту в области телекоммуникаций.

Одобрено в соответствии с положением о верификации FCC, часть 15, как цифровое устройство класса В.

Внимание: Изменения или модификация, не одобренные производителем, могут повлечь лишение владельца права на пользование устройством.

Внимание: Данное оборудование прошло испытание и было признано соответствующим ограничениям, установленным для цифровых устройств класса В согласно части 15 правил FCC. Все периферийные устройства должны быть экранированы и заземлены. Использование не-сертифицированных периферийных устройств или неэкранированных кабелей может привести к возникновению помех при приеме радиосигнала.

#### **ИНФОРМАЦИЯ О СООТВЕТСТВИИ БЕСПРОВОДНЫХ ПЕРЕДАТЧИКОВ**

Заявление относительно радиоактивного излучения:

Данное оборудование соответствует уровню радиочастотного воздействия согласно стандарту FCC/IC, определенному для неконтролируемого окружения. Это оборудование следует устанавливать так, чтобы излучатель находился на расстоянии не менее 20 см от тела человека

Заявление министерства промышленности Канады:

Данное устройство соответствует стандартам RSS министерства промышленности Канады, допускающим использование без лицензий. Эксплуатация устройства предполагает соблюдение двух условий:

- 1) устройство не должно создавать вредных помех,
- 2) устройство должно быть невосприимчиво к любым помехам, включая и те, что способны влиять на его работу.

Заявление относительно радиоактивного излучения:

Данное оборудование соответствует стандарту FCC по предельно допустимым дозам облучения, определенным для неконтролируемого окружения. Это оборудование следует устанавливать так, чтобы излучатель находился на расстоянии не менее 20 см от тела человека

# **Klipsch®**

**KEEPERS OF THE SOUND**

**3502 WOODVIEW TRACE, INDIANAPOLIS, IN, USA**

**KLIPSCH.COM**

©2024, Klipsch Group, Inc. является дочерней компанией, полностью принадлежащей Vox International Corporation. Названия Klipsch и Keepers of the Sound являются товарными знаками Klipsch Group, Inc., зарегистрированными в США и других странах. Название и логотип Bluetooth® являются зарегистрированными товарными знаками Bluetooth SIG, Inc. и используются Klipsch Group, Inc. по лицензии.

VOI-240122