



## We. SEE

We. SEE 55 | We. SEE 50 | We. SEE 43 | We. SEE 32

Betriebsanleitung (Teil 2 von 2)

User Manual (part 2 of 2)

Gebruiksaanwijzing (deel 2 van 2)

Manuel de l'utilisateur (partie 2 sur 2)

Manuale utente (parte 2 di 2)

Manual de uso (parte 2 de 2)

Manual do Utilizador (parte 2 de 2)

Руководство пользователя (часть 2 из 2)



73496000



## Спасибо,

что выбрали продукцию We. by Loewe. Мы счастливы видеть вас среди наших клиентов. Изделия компании Loewe сочетают в себе наивысшие технологические стандарты, продуманный дизайн и простоту использования. Отличительной чертой изделий We. by Loewe является инновационный, функциональный и интуитивный дизайн. Молодая марка, в основе которой лежат почти столетние традиции проектирования Loewe, выводит ключевые элементы на современный уровень.

Для безопасной и бесперебойной эксплуатации устройства рекомендуем ознакомиться с разделом **Безопасность/предупреждения** на следующей странице, прежде чем приступить к использованию телевизора.

## Оглавление

Введение .....	86
Комплект поставки .....	86
Документация .....	86
Расположение заводской таблички .....	86
Безопасность/предупреждения .....	87
Схема пульта ДУ .....	89
Расположение и функции разъемов .....	90
Подготовка пульта управления .....	91
Установка или замена батареек .....	91
Подключение телевизора .....	91
Подключение антенн .....	91
Подключение внешнего устройства при помощи кабеля HDMI .....	91
Подключение к аудиосистеме посредством HDMI eARC .....	92
Подключение к аудиосистеме при помощи оптического аудиокабеля .....	92
Подключение к аудиосистеме при помощи аналогового аудиокабеля .....	92
Подключение к сети питания .....	92
Запуск — первые шаги .....	92
Главное меню .....	93
Электронная программа передач .....	94
Технические характеристики .....	95
Окружающая среда .....	96
Утилизация .....	96
Лицензии .....	96
Техническая информация .....	97
Соответствие стандартам / Декларация производителя .....	97
Выходные данные .....	97

## Комплект поставки

- Телевизор
- Руководство пользователя (часть 1 из 2)
- Поворотный блок
- Опорная пластина настольной подставки
- Приветственная коробка:
  - Пульт ДУ с двумя щелочными батарейками типа AAA
  - Кабель питания
  - Руководства пользователя (часть 2 из 2) (данный документ)
  - Инструкция по установке настольной подставки
  - Винты для установки средства монтажа
- Набор инструментов для установки средства монтажа

## Документация

Данный раздел руководства пользователя содержит важную основную информацию. Запуск и настройка устройства осуществляются при помощи интуитивного руководства пользователя после первого включения.

Подробное руководство пользователя с описанием функций и характеристик вашего устройства We. by Loewe можно скачать в электронной форме с сайта We. by Loewe.

Обратите внимание, что подробное руководство пользователя может быть доступно не сразу после выпуска продукции на рынок.



Руководство пользователя постоянно обновляется.

Подробное руководство пользователя можно найти здесь:

<https://my.loewe.tv/manuals/bild>

Просто сканируйте QR-код.

Перейдите на домашнюю страницу нашей службы поддержки:

[www.loewe.tv/int/support](http://www.loewe.tv/int/support)

В этом разделе вы также найдёте ответы на самые распространённые вопросы.

## Расположение заводской таблички

Этикетка с указанием номера модели и рабочего напряжения нанесена на заднюю панель изделия.

## Безопасность/предупреждения

Для безопасной эксплуатации и во избежание нежелательных повреждений устройства ознакомьтесь с приведенными ниже указаниями по безопасности и соблюдайте их.

### Ключевые символы

 Данный символ обозначает риски, связанные с высоким напряжением.

 Данный символ предупреждает пользователя о других, более специфических рисках.

 Данный символ обозначает опасности, связанные с возгоранием.

 Данный символ обозначает опасности, связанные с острыми краями.

### Не снимайте заднюю панель устройства

**Предупреждение.** В случае открывания или демонтажа задней панели возникает опасность поражения электрическим током и риск серьезного травмирования под воздействием высокого напряжения.

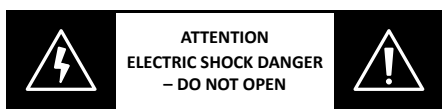

Никогда не снимайте заднюю панель самостоятельно. Работы по ремонту и сервисному обслуживанию телевизора должны выполнять квалифицированные специалисты, имеющие соответствующий допуск.

Обратитесь к своему дилеру или в службу поддержки клиентов.

### Использование по назначению и условия окружающей среды

Данный телевизор предназначен исключительно для приёма и воспроизведения визуальных и звуковых сигналов.

Телевизор предназначен для использования в сухих помещениях (гостиных и офисах). Его нельзя использовать в помещениях с высоким уровнем влажности (например, в ванной комнате, сауне) или под открытым небом.

В процессе эксплуатации устройство должно быть защищено от влаги (капель или брызг воды и конденсата).

Высокая влажность и концентрация пыли ведет к утечке мощности в устройстве. Это может стать причиной травмирования или повреждения вследствие воздействия электрического напряжения или возгорания.

Если устройство внесено с холода в теплое помещение, перед включением необходимо подождать примерно час, поскольку перепад температур может привести к образованию конденсата.

Не ставьте на устройство наполненные жидкостью емкости. Защитите устройство от попадания капель и брызг воды.

Держите свечи и другие источники открытого пламени вдали от устройства во избежание распространения огня.



Материалы, используемые в данном устройстве, соответствуют всем нормативным требованиям. Однако нельзя исключить миграцию веществ. Поэтому мы рекомендуем беречь телевизор от постоянного контакта с пищевыми продуктами.

### Транспортировка

 Неправильное обращение с устройством в процессе транспортировки может привести к повреждению дисплея и создает риск получения травм.

 В случае ненадлежащего обращения экран, изготовленный из стекла или пластмассы, может разбиться.

Для транспортировки устройства нужны по меньшей мере два человека. Устройство следует транспортировать только в вертикальном положении.

В процессе транспортировки следует избегать давления на стекло или пластмассу экрана.

Правильная процедура распаковки устройства показана в руководстве пользователя 1.

Во избежание повреждения механической структуры телевизора и напольной подставки снимите телевизор с подставки и транспортируйте обе части отдельно. Для сборки телевизора на новом месте установки нужны по меньшей мере 2 человека.

### Кабель/источник питания

 Если вы заметили что-то необычное или если телевизор демонстрирует признаки неисправности, немедленно отключите его от сети питания.

 Ненадлежащее напряжение может привести к повреждению устройства.

Данное устройство можно подключать только к сети питания, напряжение и частота которой соответствует значениям, указанным на заводской табличке. Для этого следует использовать входящий в комплект кабель питания.

Обеспечьте свободный доступ к вилке устройства, чтобы иметь возможность отключить устройство от сети питания в любое время.

Чтобы отключить вилку от розетки, не тяните за кабель, а беритесь за корпус вилки. Натяжение может привести к повреждению кабелей в вилке, что в свою очередь может вызвать короткое замыкание при повторном подключении.

Кабель питания с поврежденной изоляцией создает угрозу поражения электрическим током и возгорания. Никогда не используйте поврежденный кабель питания.

Прокладывайте кабели питания так, чтобы была исключена вероятность их повреждения. Не наступайте на кабель питания.

В случае использования многоконтактного удлинителя для подключения телевизора, избегайте последовательного подключения нескольких многоконтактных удлинителей.

### Циркуляция воздуха и высокие температуры

 Как и любому электронному устройству, данному телевизору нужен воздух для охлаждения. Нарушение циркуляции воздуха может привести к возгоранию.

Поэтому никогда не закрывайте вентиляционные щели на задней панели устройства. Не накрывайте устройство.

Настенный монтаж: Оставьте по меньшей мере 10 см свободного пространства по бокам устройства, сверху и снизу.

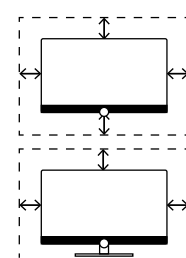

Установка на стол/подставку: Оставьте по меньшей мере 10 см свободного пространства вокруг телевизора, по бокам и сверху.

### Посторонние предметы

 Посторонние предметы внутри устройства могут привести к короткому замыканию и возгоранию.

Существует риск получения травм и повреждения устройства.

Поэтому необходимо избегать попадания металлических частей, иглолок, скрепок, жидкостей воска или прочих подобных веществ и предметов внутрь устройства через вентиляционные щели на задней панели.

В случае попадания постороннего предмета внутрь устройства следует незамедлительно отключить вилку от сети питания и обратиться в службу поддержки клиентов для проверки оборудования.

### Установка

 Никогда не устанавливайте телевизор на неустойчивую поверхность. Падение телевизора может привести к получению серьезных травм или гибели. Многих травм, в особенности у детей, можно избежать, приняв простые меры предосторожности:

- Использовать подставки, рекомендованные производителем телевизора.
- Использовать устойчивые предметы мебели, способные выдержать вес телевизора.
- Устанавливать телевизор таким образом, чтобы его край не нависал над краем мебели.
- Не устанавливать телевизор на высокие предметы мебели (например, буфеты или книжные шкафы), не зафиксировав мебель и устройство при помощи подходящего кронштейна.

- Не устанавливать телевизор на скатерть или другие материалы, расположенные между устройством и мебелью, на которую оно установлено.

- Проинформировать ребенка о том, что взбираться на мебель, чтобы достать телевизор или его органы управления, опасно. В случае хранения или перемещения телевизора в другое место необходимо придерживаться тех правил.

Телевизоры We. by Loewe предназначены для использования с комплектующими Loewe. Мы рекомендуем использовать оригинальные средства монтажа Loewe. Следуйте инструкциям по применению различных средств монтажа! К каждому изделию Loewe прилагается соответствующая документация.

Перед установкой устройства убедитесь в том, что место установки подходит этого с точки зрения свойств поверхности (чувствительность к давлению) и устойчивости (статической). Это особенно касается глянцевых лакированных поверхности и поверхностей, изготовленных из натурального дерева, деревянного шпона и пластмассы.

Следуйте указаниям касательно стандартного расположения телевизора. Телевизор можно использовать только в горизонтальном положении (A). Наклон может составлять максимум 10 градусов для настенного монтажа (B). Телевизор ни при каких обстоятельствах нельзя использовать в вертикальном положении (C), горизонтальном положении (D) или устанавливать его на потолок (E).

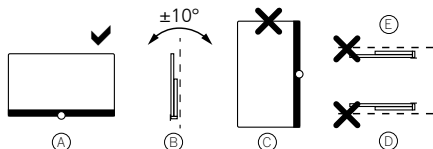

Расположите телевизор так, чтобы на него не действовали прямые солнечные лучи и дополнительное тепло от радиаторов отопления!

Не устанавливайте телевизор в местах, где могут возникать сильные вибрации! Это может привести к его повреждению.

В случае использования моторизованного средства монтажа стороннего поставщика необходимо исключить ручную настройку телевизора. В целом не рекомендуется использовать монтажные приспособления других производителей с блокировочными механизмами в определенных местах.

При использовании принадлежностей сторонних производителей убедитесь в том, что телевизор можно с легкостью отрегулировать в соответствующем креплении.

При регулировке телевизора следует избегать чрезмерного давления на раму. Вероятность повреждения дисплея особенно велика при работе с устройствами

большого формата.

Для установки телевизора на держатель стандарта VESA следует **обязательно** использовать переходные болты Loewe VESA. В противном случае существует риск повреждения телевизора.

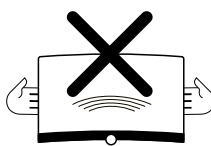

Переходные болты Loewe VESA необходимо затянуть на панели телевизора с моментом затяжки прилб. 4 Н·м. Их можно приобрести у дилера Loewe (более подробная информация приведена в онлайн-руководстве пользователя).

После распаковки и установки телевизора уберите упаковочные материалы, чтобы они не попали в руки детям.

Следуйте указаниям по утилизации упаковочных материалов и картона (см. раздел **Окружающая среда/утилизация/лицензии**).

#### Контроль



Не позволяйте детям пользоваться телевизором без надзора и играть в непосредственной близости от него!

Дети могут свалить, передвинуть или стянуть устройство с подставки, что создает опасность получения травм.

Не оставляйте включенный телевизор без присмотра!

#### Громкость



Громкая музыка может повредить органы слуха. Не слушайте музыку на высоком уровне громкости, в особенности в течение длительного времени и в наушниках!

#### Грозы



Скачки электричества вследствие удара молнии могут привести к повреждению устройства как через антенну, так и через сеть питания.

Во время грозы следует вынуть вилку устройства из розетки питания и отключить от телевизора все антенные кабели!

Если к порту LAN подключен сетевой кабель, отключите его!

Вилку питания антенные кабели также нужно отключать в случае отсутствия в течение длительного времени.

#### Очистка и уход / химические вещества



Перед очисткой выключите телевизор при помощи главного выключателя.



Повреждения, вызванные химическими веществами, могут привести к негативным последствиям и возгоранию.

Никогда не используйте для очистки устройства или принадлежностей агрессивные (например, вызывающие коррозию) химические вещества, например щелочи или кислоты!

Используйте для очистки телевизора, пе-

реднего экрана и пульта ДУ только мягкую и чистую влажную салфетку нейтрального цвета без агрессивных или абразивных чистящих средств!

Панель динамика телевизора имеет текстильное покрытие. Регулярно обрабатывайте ее поверхность пылесосом с мягкой насадкой-щеткой!

Удаление загрязнений и пятен:

Нанесите на мягкую, чистую салфетку моющий раствор или стандартный пятновыводитель и мягко удалите пятно! Также можно нанести прямо на пятно сухой аэрозольный пятновыводитель (удалите остатки пылесосом).

Не наносите моющий раствор или пятновыводитель прямо на ткань покрытия (риск образования разводов)! Не используйте для очистки ткани растворители!

При использовании пятновыводителя следуйте указаниям производителя!

В процессе очистки панелей динамиков, загрязненных никотином, возникает повышенный риск образования разводов.

## Схема пульта ДУ

В зависимости от режима использования (телевизор/видео/аудио/фото/приложения) и функции (например, электронная программа телепередач, телетекст, HbbTV и пр.) назначение кнопок может отличаться от приведенной ниже схемы.

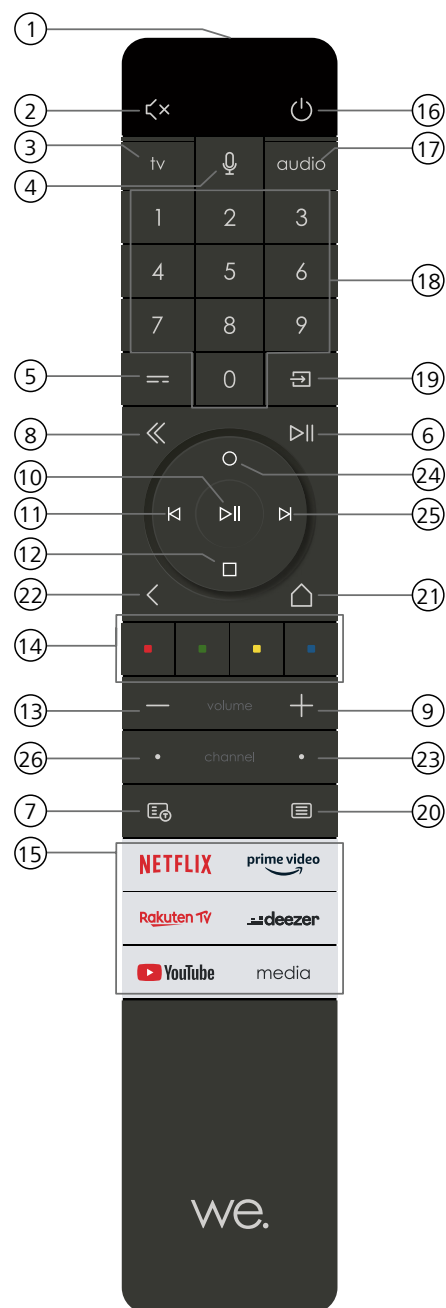

- ① Микрофон
- ② Включение/выключение звука.
- ③ Вызов режима телевизора.
- ④ Нажмите и удерживайте для активации голосового ассистента.
- ⑤ Включение/выключение электронной программы телепередач.
- ⑥ Короткое нажатие: воспроизведение/пауза или запуск/пауза/продолжение просмотра передачи в режиме смещения по времени.  
Долгое нажатие: отображение подсвеченных кнопок управления мультимедийными устройствами.
- ⑦ Включение выключение телетекста/медиа текста.
- ⑧ Выход из текущего меню/приложения.
- ⑨ Повышение уровня громкости.
- ⑩ Без подсветки: вызов списка каналов.  
С подсветкой: воспроизведение/пауза или запуск/пауза/продолжение просмотра передачи в режиме смещения по времени.  
В меню: Кнопка ОК (подтверждение выбора).
- ⑪ Без подсветки: перемещение влево по меню или запуск/пауза/продолжение просмотра передачи в режиме смещения по времени.  
С подсветкой: переход назад
- ⑫ Без подсветки: перемещение вниз по меню или запуск меню поиска.  
С подсветкой: остановка/завершение режима смещения по времени (возврат к прямому эфиру).
- ⑬ Снижение уровня громкости.
- ⑭ Цветные кнопки — выполнение заданных функций.
- ⑮ Доступ к медиаматериалам и видео по запросу.
- ⑯ Включение телевизора или переход в режим ожидания.  
Короткое нажатие, когда телевизор включен: телевизор и все устройства с поддержкой CEC, подключенные к разъемам HDMI, переходят в режим ожидания (системный режим ожидания).
- ⑰ Вызов режима воспроизведения аудио.
- ⑱ Выбор каналов при помощи кнопок с цифрами.
- ⑲ Вызов меню источников.
- ⑳ Короткое нажатие: вызов настроек системы.  
Долгое нажатие: Сопряжение пульта дистанционного управления с телевизором через Bluetooth.
- ㉑ Вызов главного меню.
- ㉒ Переход по меню на один шаг/уровень. Переключение на предыдущий канал в процессе просмотра телевизора.
- ㉓ Следующий канал.
- ㉔ Без подсветки: перемещение вверх по меню.  
В процессе просмотра телевизора нажмите кнопку для вывода подробной информации о станции телевидения.  
С подсветкой: запуск меню записи.
- ㉕ Без подсветки: переход вправо по меню или остановка воспроизведения со смещением по времени и вызов элементов управления режимом воспроизведения со смещением по времени.  
С подсветкой: переход вперед
- ㉖ Предыдущий канал.

Примечание. Назначение кнопок может отличаться в зависимости от программного обеспечения или версии устройства.

## Расположение и функции разъемов

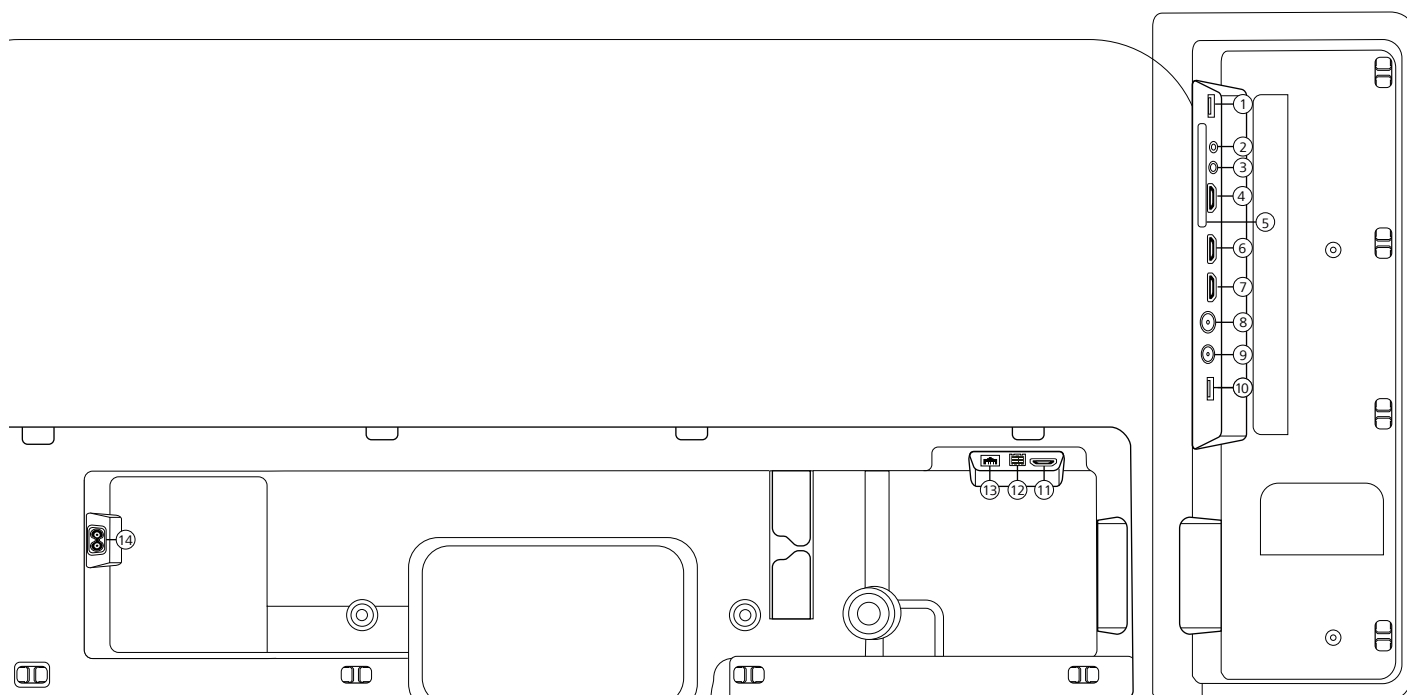

- |   |   |
|---|---|
| <p>① <b>USB 3.0</b> — USB-разъем<br/>USB типа A – USB 3.0 (макс. 1000 мА)</p> <p>② <b>AUDIO OUT</b> — аудиовход<br/>Разъем 3,5 мм (аналоговый), Л/П</p> <p>③ <b>SERVICE</b></p> <p>④ <b>HDMI 1</b> — вход HDMI 1<br/>HDMI — цифровой<br/>видеовход / аудиовход</p> <p>⑤ <b>COMMON INTERFACE</b> — слот CI 1<br/>(стандарт V1.4)</p> <p>⑥ <b>HDMI 2</b> — вход HDMI 2<br/>(с расширенным реверсивным<br/>звуковым каналом)<br/>HDMI — цифровой<br/>видеовход / аудиовход/аудиовыход</p> <p>⑦ <b>HDMI 3</b> — вход HDMI 3<br/>HDMI — цифровой<br/>видеовход / аудиовход</p> | <p>⑧ <b>ANT TV</b> — эфирное ТВ/аналоговое<br/>кабельное ТВ / DVB-T/T2/C HD<br/>Разъем IEC — 75 Ом / 5 В / 80 мА</p> <p>⑨ <b>ANT SAT</b> — спутниковая антенна<br/>DVB-S/S2 HD<br/>Разъем F — 75 Ом/ 13/18 В / 500 мА</p> <p>⑩ <b>USB 2.0</b> — USB-разъем<br/>USB типа A – USB 2.0 (макс. 500 мА)</p> <p>⑪ <b>HDMI 4</b><sup>1)</sup> — вход HDMI 4<br/>HDMI — цифровой<br/>видеовход / аудиовход</p> <p>⑫ <b>TOSLINK</b> — аудиовход<br/>TOSLINK (цифровой)</p> <p>⑬ <b>LAN</b> — сетевое соединение<br/>RJ-45 — Ethernet / Fast Ethernet</p> <p>⑭ <b>AC IN</b> — подключение сети питания<br/>Сетевой разъем — 220–240 В, 50 / 60 Гц</p> |
|---|---|

<sup>1)</sup> Вход HDMI 4 недоступен на We. SEE 32.

## Подготовка пульта управления

### Удаление защиты батареек

Пульт ДУ поставляется с батарейками. Чтобы подготовить их к использованию, удалите пластиковый язычок, как показано ниже.



### Установка или замена батареек

Нажмите на крышку отсека для батареек в верхней части пульта ДУ и сдвиньте ее.

Используйте только защищенные от протекания щелочные марганцевые элементы питания LR 03 (AAA). Не используйте батарейки разного типа, а также старые и новые батарейки одновременно.

Храните батарейки в недоступном для детей месте. Избегайте воздействия повышенной температуры, например, от прямых солнечных лучей, огня и т. д., на батарейки.

**Примечание.** Расположение батареек показано на отсеке для батареек (в противоположном направлении). При установке батареек соблюдайте полярность + и -. Руководствуйтесь не контактами батареек (пружины), а изображением на дне отсека для батареек.

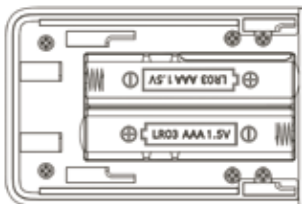

Утилизируйте батарейки в соответствии с требованиями по защите окружающей среды (см. раздел «Защита окружающей среды / правовая информация»).

После установки батареек установите крышку на место и прижмите ее.

## Подключение телевизора

Прежде чем подключать внешние устройства, убедитесь в том, что телевизор и устройство отключены от сети питания.

Разъемы телевизора спрятаны под задней крышкой. Снимите заднюю крышку и подключите кабели, как показано на рисунках ниже.

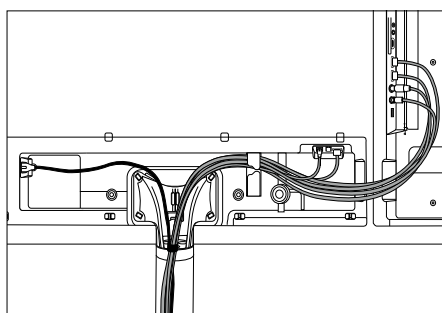
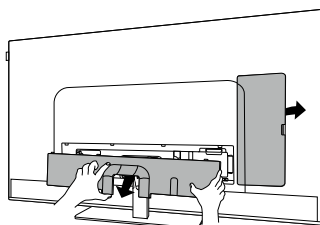

После подключения внешних устройств к телевизору установите заднюю крышку на место.

## Подключение антенн

### Антенна эфирного телевидения / аналогового кабельного телевидения / DVB-T/T2/C HD:

Подключите кабель антенны, систему кабельного телевидения или комнатную антенну к гнезду ANT TV.

Для одновременного использования аналоговых кабелей / разъема DVB-C и антенны DVB-T воспользуйтесь внешним переключателем антенны (можно приобрести у дилера).

### Спутниковая антенна DVB-S/S2 HD:

Подключите соединительный кабель к разъему LNB и гнезду ANT SAT на телевизоре.

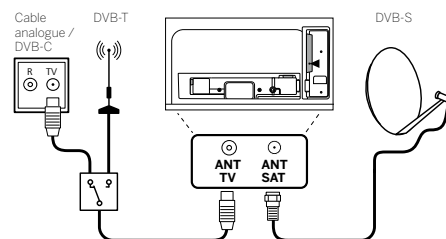

## Подключение внешнего устройства при помощи кабеля HDMI

Разъемы HDMI (High Definition Multimedia Interface) позволяют передавать цифровые видео- и аудиосигналы проигрывателя (например, проигрыватель DVD, Blu-ray, видеокамера, приставка) при помощи одного кабеля.

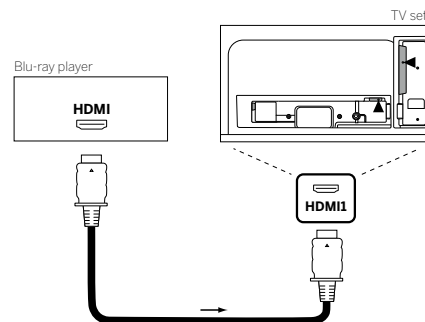

Подключите устройство к одному из разъемов HDMI на телевизоре при помощи кабеля HDMI (не входит в комплект поставки) с разъемом типа A. Для получения доступа ко всем функциям телевизора используйте кабель с маркировкой «Premium High-Speed HDMI Cable» или лучше.



## Подключение к аудиосистеме посредством HDMI eARC

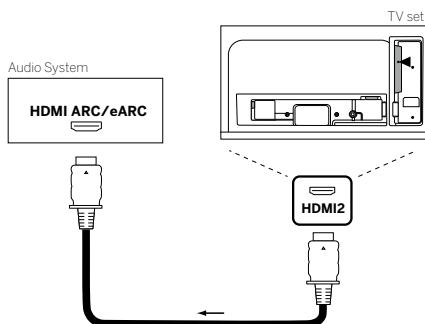

Подключите кабель HDMI (не входит в комплект поставки) к разъему HDMI eARC на телевизоре и разъему HDMI ARC/eARC на аудиосистеме или звуковой панели. Мы рекомендуем использовать кабель с маркировкой «Ultra High-Speed HDMI Cable» и разъемом типа A.

Кабели Ultra High Speed HDMI поддерживают новую функцию eARC и видеорежимы с максимальным разрешением. Стандартный кабель HDMI с Ethernet и кабель High Speed HDMI с Ethernet также поддерживают функцию eARC.

## Подключение к аудиосистеме при помощи оптического аудиокабеля

Прежде чем устанавливать соединение, снимите пластмассовые защитные колпачки с разъемов кабелей.

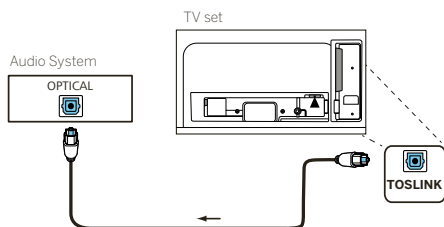

Подключите аудиовыход телевизора с маркировкой TOSLINK к цифровому аудиовыходу аудиосистемы.

## Подключение к аудиосистеме при помощи аналогового аудиокабеля

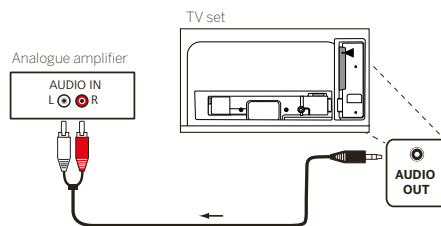

При помощи переходного кабеля со стереоразъемом «тюльпан» и штекером подключите аудиовыход AUDIO OUT к аналоговому аудиовыходу аудиосистемы.

## Подключение к сети питания

Подключите телевизор к розетке 220–240 В.

Подключите кабель питания к разъему питания (AC IN) телевизора и отведите кабель от телевизора, как показано на рисунке ниже.

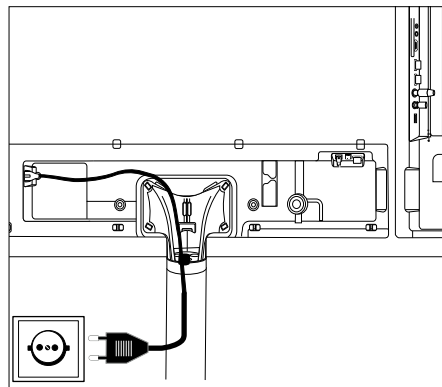

Подключите вилку кабеля питания к электрической розетке.

## Запуск – первые шаги

Перед первым запуском телевизора подключите внешние устройства к телевизору, а телевизор — к сети питания.

1. Нажмите кнопку  (режим ожидания) на пульте ДУ, чтобы включить телевизор.
2. На экране появится приветствие и мастер установки, который может вам настроить телевизор в несколько простых шагов.

Для навигации по мастеру установки:

- Выберите нужный элемент при помощи кнопок со стрелками.
- Нажмите кнопку OK, чтобы подтвердить выбор.
- Нажмите кнопку , чтобы вернуться на один шаг назад.

### ШАГ 1 – выбор языка



### ШАГ 2 – подключение к сети Интернет

Необязательное действие. Чтобы пропустить этот шаг, нажмите на кнопку со стрелкой вправо.

Если телевизор подключен к домашней сети при помощи кабеля Ethernet и сеть поддерживает протокол DHCP, подключение к Интернету будет выполнено автоматически.

Также можно использовать соединение Wi-Fi. Сначала выберите сеть из списка доступных сетей. На экране появится запрос на ввод пароля Wi-Fi. Введите пароль с экранной клавиатуры.





### ШАГ 3 – выбор страны

Выберите страну использования телевизора. Так вы сможете установить на телевизор оптимальные функции для страны использования.



### STEP 4 – условия использования

Внимательно ознакомьтесь с правилами и условиями использования! Если вы снимите галочки в одном, нескольких или всех полях, некоторые или все интеллектуальные функции будут отключены. Позже эти настройки можно изменить в меню [Поддержка].

Перейдите к следующему шагу, нажав [OK].



### STEP 5 – вход в учетную запись VIDAA

Необязательное действие. Чтобы пропустить этот шаг, нажмите на кнопку со стрелкой вправо.

Войдите в имеющуюся учетную запись VIDAA или создайте новую.

Учетная запись VIDAA открывает доступ ко всем интеллектуальным функциям телевизора и контролирует его обновления.



### STEP 6 – выбор источника входного сигнала

Выберите в качестве источника по умолчанию один из возможных входов.



Если в качестве источника по умолчанию выбран телевизор, на экране отобразятся опции для настройки каналов.

Выберите одну из опций для настройки каналов. [Спутник], [Эфирное], [Кабельное]

Выберите нужные опции настройки и запустите процесс.

## Главное меню



Главное меню — это центральная страница обзора на телевизоре. Из этого меню можно осуществлять поиск содержимого, управлять источниками входного сигнала или настраивать параметры системы.

Для перехода к главному меню нажмите кнопку (🏠) (Главное меню).

#### 1. Верхнее меню (Поиск, Источники, Настройки системы, Профиль)

- 🔍 Поиск — поиск приложений по ключевым словам.
- 📺 Источники — выбор или переименование источника входного сигнала. Доступ к подключенным локальным устройствам (AV, HDMI, USB).
- ⚙️ Настройки системы — меню конфигурации телевизора, например, настройки изображения, звука, сети.
- 👤 Профиль — вход в учетную запись VIDAA.
  - Время отображается в правом верхнем углу экрана.

#### 2. Список рекомендаций

Данная строка содержит список рекомендаций для выбранного приложения. Данный список рекомендаций отображается только для некоторых приложений.

### 3. Список приложений

Данная строка содержит список избранных приложений. Для перехода к библиотеке всех установленных приложений нажмите на миниатюру «Мои приложения» в той же строке.

Добавление приложений в главное меню:

- Водите в библиотеку приложений, нажав на миниатюру «Мои приложения».
- Выберите в библиотеке приложение для добавления в главное меню.
- Нажмите кнопку (⊞) (Настройки), выберите опцию [Сортировать] и подтвердите выбор нажатием кнопки OK.
- Теперь переместите миниатюру приложения при помощи стрелок на пульте ДУ.
- Переместите миниатюру приложения в новое положение в верхней строке приложений и подтвердите новое положение нажатием кнопки OK.

### 4. Дополнительные строки

Дополнительные строки предназначены для рекомендаций установленных приложений.

## Электронная программа передач

EPG — это электронная программа передач, содержащая подробную информацию о программе на экране. Как и печатная программа передач, данная система позволяет ознакомиться с текущей программой. Кроме того, здесь можно вносить программы в память и программировать записи.

Чтобы открыть/закрыть EPG нажмите кнопку  (EPG).



Примечание.

- Электронная программа передач доступна только для станций DVB.
- При первом запуске EPG включается мастер предварительной настройки.
- В зависимости от количества станций, выбранных для EPG, для вывода информации о программе на экран может потребоваться некоторое время.

### Использование электронной программы передач

Левый столбец содержит список станций из выбранного источника/списка станций (например, DVB-C, собственный список).

**channel +/-:** Прокрутка списка станций по страницам.

**Стрелки вверх/вниз:** Прокрутка списка станций.

**Стрелки влево/вправо:** Прокрутка по программам.

В списке станций текущая программа выделена более светлым полем. Белая вертикальная линия показывает текущее время программы.

**OK:** Вызов подробной информации о выбранной программе.

**Красная кнопка:** Вызов экрана расписания.

**Зеленая кнопка:** Вывод меню для присвоения определенных цветов различным транслируемым материалам (например, Новости, Фильмы, Спорт). При помощи стрелок и кнопки OK назначьте определенный цвет для передач различного типа. Нажмите зеленую кнопку, чтобы выйти из этого меню. Теперь в программе телепередач программы, относящиеся к выбранным категориям, будут выделены соответствующим цветом.

**Желтая кнопка:** Просмотр списка программ за предыдущий день.

**Синяя кнопка:** Просмотр списка программ на следующий день.

### Предварительный просмотр программы

При помощи стрелок выделите в списке станций нужную станцию.

Коротко нажмите кнопку OK, чтобы подтвердить выбор.

В левом верхнем окне теперь отображается программа выбранной станции.

### Запись программы при помощи EPG

При помощи EPG можно запрограммировать запись телепередач по таймеру.

Нажмите кнопку OK, чтобы открыть подробную информацию о выбранной программе.

Выберите опцию [Запись] и нажмите кнопку OK.

Проверьте параметры таймера, при необходимости измените их (например, папка, запуск, завершение, тип записи).

В EPG за названием программы появляется символ записи.

### Сохранение программы в память при помощи EPG

Программу, которая еще не началась, можно занести в память. Если в памяти сохранены какие-либо программы, телевизор перед началом соответствующей программы выведет запрос о необходимости переключения на конкретный канал или выйдет из режима ожидания.

Выделите нужную программу при помощи стрелок.

Нажмите кнопку OK, чтобы открыть подробную информацию о выбранной программе.

Выберите опцию [Напоминание] и нажмите кнопку OK.

В EPG за названием программы появляется символ сохранения в память.

## Технические характеристики

Компания оставляет за собой право на внесение изменений в технические характеристики и конструкцию оборудования.

Тип устройства We. by Loewe:	We. SEE 55	We. SEE 50	We. SEE 43	We. SEE 32
Номер компонента:	60514x90	60513x90	60512x90	60510x80
Класс энергоэффективности по стандартам ЕС:	см. маркировку энергоэффективности или информацию на сайте <a href="http://www.loewe.tv/int/support">www.loewe.tv/int/support</a>			
Регистрационный номер EPREL:	620986	650532	695837	705091
Диагональ экрана:	139 см/55 inch	126 см/50 inch	108 см/43 inch	80 см/32 inch
Энергопотребление в рабочем режиме (макс.) (мощность звука 1/8 от макс. значения):	160 Вт	135 Вт	115 Вт	70 Вт
Энергопотребление в рабочем режиме (домашний): Энергопотребление:	см. маркировку энергоэффективности или информацию на сайте <a href="http://www.loewe.tv/int/support">www.loewe.tv/int/support</a>			
Энергопотребление в режиме ожидания / режиме ожидания при подключении к сети: когда устройство выключено:	0,40 Вт/ 0,80 Вт <sup>1)</sup> нет данных	0,40 Вт/ 0,80 Вт <sup>1)</sup> нет данных	0,30 Вт/ 0,80 Вт <sup>1)</sup> нет данных	0,30 Вт/ 0,80 Вт <sup>1)</sup> нет данных
Формат изображения / разрешение:	Ультра HD 3840 x 2160 пикс / 16:9			Full HD 1920 x 1080 / 16:9
Дисплей:	ЖК-дисплей с подсветкой Edge-LED			
Размеры устройства без подставки (Ш x В x Г) (Ш <sup>2</sup> x В x Г):	124,4 x 74,1 x 7,6 см	112,0 x 67,6 x 7,6 см	97,6 x 58,9 x 6,6 см	73,6 x 45,6 x 7,6 см
Размеры устройства с подставкой (Ш x В x Г) (Ш <sup>2</sup> x В x Г):	124,4 x 75,1 x 25,4 см	112,0 x 68,9 x 26,3 см	97,6 x 60,2 x 20,2 см	73,6 x 46,7 x 20,2 см
Вес без подставки (прибл.):	18,0 кг	16,0 кг	12,2 кг	7,0 кг
Окружающая температура:	5° C – 35° C			
Относительная влажность (без конденсации):	20 – 80 %			
Давление воздуха:	800–1114 гПа (0–2000 м над уровнем моря)			
Рама:	SL730			SL710
Электропитание:	220 В – 240 В / 50 – 60 Гц			
Тюнер:	эфирное/кабельное ТВ: спутник:	VHF/гиперчастотный диапазон/UHF 4 уровня: 13/18 В/22 кГц / 16 уровней: DiSEqC 1.0 / система с одним кабелем: EN 50494		
Диапазон:	эфирное/кабельное ТВ: спутник:	от 45 МГц до 860 МГц от 950 МГц до 2150 МГц		
Сохранение каналов, включая AV и радио:	10 000			
Стандарты ТВ:	аналоговое: цифровое:	V/G, D/K, I DVB-T/T2 HD, DVB-C HD, DVB-S/S2 HD (UHD свыше DVB до макс. 60 Гц)		
Цветовые стандарты:	SECAM, PAL			
Форматы звука:	аналоговый (FM): цифровой:	моно, стерео, 2-тональный PCM, MPEG, Dolby Audio, Dolby Atmos, Dolby MS12		
Мощность аудиовыхода (синус/музыка):	2 x 20 Вт / 2 x 40 Вт	2 x 20 Вт / 2 x 40 Вт	2 x 15 Вт / 2 x 30 Вт	2 x 15 Вт / 2 x 30 Вт
Акустический динамик:	Звуковая колонка с фазоинвертором			
Телетекст:	HiText (уровень 2.5)			
Память страниц:	792			
LAN:	Поддерживаемые стандарты:	Ethernet 10 мбит/с (10Base-T) / Fast Ethernet 100 мбит/с (100Base-T)		
WLAN:	Поддерживаемые стандарты: Мощность/диапазон частоты: Поддерживаемые типы шифрования:	IEEE 802.11a/b/g/n, 802.11ac Макс. мощность <100 мВт при 2400–2483,5 МГц и 5150–5725 МГц WEP 64 и 128 бит (ASCII и HEX), WPA PSK, WPA2 AES		
Bluetooth:	Мощность/диапазон частоты: Протоколы Bluetooth:	Bluetooth 5.0, мощность <10 мВт при 2,4 ГГц A2DP SRC, A2DP SNK, HID		
Стандарт для создания домашних сетей:	Universal Plug and Play Audio / Video (UPnP AV)			
Поддерживаемые форматы <sup>1)</sup> :	изображения: аудио: видео:	JPEG, Progressive JPEG (макс. разрешение 7680 x 4320), PNG, BMP, GIF, TIF MP3, M4A/AAC (AAC-LC, HE-AAC v1/v2), WMA (WMA, WMA Pro), FLAC, WAV (LPCM, ADPCM), Dolby Audio MP4 (MPEG4 1920x1080p @ 120 fps, H.264 3840x2160p @ 30 fps, H.265 3840x2160p @ 60 fps, AV1 3840x2160p @ 60 fps), MOV (MPEG4 1920x1080p @ 120 fps, H.264 3840x2160p @ 30 fps, H.265 3840x2160p @ 60 fps), MKV (Mpeg2/4 1920x1080 @ 120 fps, H.264 3840x2160p @ 30 fps, H.265 3840x2160p @ 60 fps, AV1 3840x2160p @ 60 fps), FLV (H.264 3840x2160p @ 30 fps, H.265 3840x2160p @ 60 fps), WEBM (VP8 1920x1080p @ 120 fps, VP9 3840x2160p @ 60 fps, AV1 3840x2160p @ 60 fps) H.264/MPEG-4 AVC до высокого профиля (уровень 4.2) H.264/H.265 с поддержкой Dolby Vision/HDR10/HLG		

<sup>1)</sup> (макс. WoI/WoWLAN).<sup>2)</sup> В зависимости от типа ширина телевизора может быть на 10 мм больше в области нанесенной на боковую часть этикетки Loewe.<sup>3)</sup> Компания не может гарантировать возможность воспроизведения отдельных форматов.

## Окружающая среда

### Энергопотребление

Данный телевизор оснащен источником питания с экономичным режимом ожидания. В режиме ожидания уровень энергопотребления снижается до значений малой мощности (см. раздел «**Технические характеристики**»). Для дальнейшего снижения уровня энергопотребления отключайте устройство от сети питания. Обратите внимание, что в этом случае данные EPG (электронная программа передач) будут утеряны, а телевизор **не сможет** выполнить запрограммированную запись по таймеру.

Телевизор полностью отключается от сети питания, только если извлечь вилку сетевого кабеля из розетки.

Уровень энергопотребления телевизора в рабочем режиме зависит от настроек системы. Для достижения значений, указанных в технических характеристиках, нужно деактивировать функцию дистанционного включения по сети. В случае активации данной функции ежегодный уровень энергопотребления увеличивается на более чем на 20 %.

Если включена функция автоматического затемнения, изображение на экране телевизора адаптируется в соответствии с яркостью освещения. Уровень энергопотребления телевизора снижается.

## Лицензии



Dolby, Dolby Vision, Dolby Atmos, Dolby Audio, and the double-D symbol are registered trademarks of Dolby Laboratories Licensing Corporation. Manufactured under license from Dolby Laboratories.

Confidential unpublished works. Copyright © 2012-2020 Dolby Laboratories. All rights reserved.



For DTS patents, see <http://patents.dts.com>. Manufactured under license from DTS, Inc. (for companies headquartered in the U.S./Japan/Taiwan) or under license from DTS Licensing Limited (for all other companies). DTS, DTS-HD, and the DTS-HD logo are registered trademarks or trademarks of DTS, Inc. in the United States and other countries. © 2020 DTS, Inc. ALL RIGHTS RESERVED.



The Bluetooth® word mark and logos are registered trademarks of Bluetooth SIG Inc. and any use of such marks by Loewe Technology GmbH takes place under license. Other trademarks and trade names are those of their respective owners.

### Автоматическое выключение

Если телевизор не используется в течение 4 часов (регулировка громкости, переключение канала и т. д.), система автоматически переходит в режим ожидания для экономии энергии. Предупреждение о скором выключении появляется за одну минуту до истечения 4 часов.

### Утилизация

Вы выбрали очень качественное и надежное изделие.

### Упаковка и коробка

Ваш дилер с радостью предоставит вам услуги по утилизации упаковочных материалов. В случае самостоятельной утилизации соблюдайте правила сортировки отходов и местные предписания в отношении утилизации. Утилизируйте картон и бумагу с макулатурой, пленкой и полистиролом в пункте сбора возвратных отходов.

### Устройство



Ваше устройство We. by Loewe изготовлено из высококачественных материалов и компонентов, пригодных для переработки и повторного использования.

Данный символ обозначает, что вышедшее из эксплуатации электрическое и электронное оборудование, включая кабели, следует утилизировать отдельно от бытовых отходов.

Вы можете бесплатно сдать старое устройство в специальные центры переработки или дилеру при условии приобретения аналогичного нового устройства.

Дополнительную информацию по возврату (в том числе в странах, не являющихся членами ЕС) могут предоставить органы местного самоуправления. Они ведут важную деятельность по защите окружающей среды.

### Батарейки

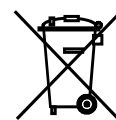

Оригинальные батарейки устройства не содержат вредных веществ, например, кадмия, свинца или ртути.

Использованные батарейки запрещается утилизировать с бытовыми отходами. Использованные батарейки можно выбросить в приемные контейнеры, установленные на предприятии дилера, или сдать в общественные пункты приема.

Данное устройство содержит программное обеспечение, частично основанное на работе компании Independent JPEG Group.

Данное изделие содержит программное обеспечение, разработанное компанией OpenSSL Project для использования в OpenSSL Toolkit (<http://www.openssl.org/>).

Данное ПО предоставлено OpenSSL Project «как есть», без каких-либо явно выраженных или подразумеваемых гарантий, включая, помимо прочего, косвенные гарантии коммерческой ценности или пригодности для применения в определенных целях. Компания OpenSSL Project или ее участники ни при каких обстоятельствах не несет ответственности за прямые, косвенные, случайные, намеренные, штрафные или вторичные убытки (включая, помимо прочего, приобретение замещающих товаров или услуг; утрату возможности эксплуатации, данных или прибыли; или прерывание деятельности) независимо от причин и по любой теории ответственности, будь то контрактная, прямая или гражданская ответственность (включая халатное отношение или прочее), возникающие в связи с использованием данного программного обеспечения, даже в случае уведомления о вероятности таких убытков.

Данное изделие содержит зашифрованное программное обеспечение, написанное Эриком Янгом ([ey@cryptsoft.com](mailto:ey@cryptsoft.com)).

Данное изделие содержит программное обеспечение, написанное Тимом Хадсоном ([tjh@cryptsoft.com](mailto:tjh@cryptsoft.com)).

Данное изделие содержит программное обеспечение, разработанное третьими сторонами и/или программное обеспечение, на которое распространяется действие Универсальной общественной лицензии (GPL) и/или Стандартной общественной лицензии ограниченного применения (LGPL). Вы можете передавать или изменять их в соответствии с редакцией 2 Универсальной

общественной лицензии GNU или любой последующей редакцией, опубликованной Фондом свободного ПО.

Публикация данной программы компанией Loewe осуществляется БЕЗ КАКИХ-ЛИБО ГАРАНТИЙ ИЛИ ПОДДЕРЖКИ, в частности без неявной гарантии в отношении ЗРЕЛОСТИ РЫНКА или ВОЗМОЖНОСТИ ПРИМЕНЕНИЯ В ОПРЕДЕЛЕННЫХ ЦЕЛЯХ. Более подробная информация приведена в Универсальной общественной лицензии GNU. Данное программное обеспечение можно получить через отдел обслуживания клиентов компании Loewe.

Универсальную общественную лицензию GNU можно скачать здесь:

<http://www.gnu.org/licenses/>.

## Техническая информация

### Примечания, относящиеся к экрану РКД

Приобретенный Вами телевизор с экраном ЖКД соответствует самым жестким требованиям к качеству и прошел проверку на наличие погасших пикселей.

Несмотря на тщательный контроль в процессе производства дисплея невозможно на 100 % гарантировать дальнейшее возникновение дефектов подпикселей по техническим причинам.

Просим принять к сведению, что данные эффекты, если они находятся в пределах, установленных соответствующим стандартом ISO 9241-307, класс неисправности II), не могут считаться дефектом устройства с точки зрения гарантии.

Не допускайте продолжительного отображения на экране неподвижных изображений. Это может привести к возникновению остаточного изображения.

### Информация о подключенных жестких дисках USB

Никогда не отключайте USB-диск от телевизора в процессе копирования. Прежде чем выключить телевизор при помощи главного выключателя, перейдите в режим ожидания.

Компания Loewe не несет ответственности за потерю данных встроеном жестком диске телевизора. По избежание потери данных мы рекомендуем копировать важные записи на внешний накопитель.

### Обновление ПО

Программное обеспечение новейшей версии можно скачать с сайта компании Loewe (см. ниже) и установить на телевизор с USB-накопителя.

Если телевизор подключен к Интернету, телевизор можно обновить через Интернет.

Более подробная информация по обновлению программного обеспечения приведена в руко-

водстве пользователя, которое можно скачать с сайта компании Loewe.

### Совместимость

Компания не может гарантировать совместимость устройств We. by Loewe со всеми подключенными периферийными устройствами.

### Возможные средства монтажа

Для установки телевизора можно использовать приведенные ниже средства монтажа.

Не используйте средства монтажа, не одобренные для применения с вашим телевизором.

Loewe floor2ceiling stand

Loewe floor stand flex

Loewe floor stand universal

Loewe floor stand c

Loewe wall mount slim 432

Loewe wall mount slim 221

Loewe wall mount universal

## Соответствие стандартам / Декларация производителя

Настоящим компания Loewe Technology GmbH заявляет, что данное изделие соответствует обязательным требованиям и прочим положениям Директивы 2014/53/ЕС и всех действующих директив ЕС.

В диапазоне частоты от 5150 до 5350 МГц данный телевизор предназначен для применения исключительно внутри помещений в следующих странах: Бельгия, Болгария, Дания, Германия, Эстония, Финляндия, Франция, Греция, Ирландия, Италия, Хорватия, Латвия, Литва, Люксембург, Мальта, Нидерланды, Австрия, Польша, Португалия, Румыния, Швеция, Словакия, Словения, Испания, Чехия, Венгрия, Великобритания, Кипр.

Полный текст декларации о соответствии нормативным требованиям можно найти на сайте:

[www.loewe.tv/int/support](http://www.loewe.tv/int/support)

## Выходные данные



Loewe Technology GmbH

Industriestraße 11

D-96317 Kronach

[www.loewe.tv](http://www.loewe.tv)

Отпечатано в Германии

Дата редактирования 02/21-1.0 MJ/JK/SB

© Loewe Technology GmbH, Кронах

Информация, содержащаяся в данном документе, может быть изменена без предварительного уведомления и не накладывает никаких обязательств на компанию Loewe Technology GmbH.

Компания сохраняет за собой всех права, включая право на перевод, внесение технических изменений и ошибки.



Loewe Technology GmbH,  
Customer Care Center  
Industriestraße 11  
96317 Kronach  
Germany  
Tel +49 9261 99-500  
E-Mail: we@loewe.de  
www.loewe.tv



INDI IMPORTS P/L  
142 Bell Street Preston  
3072 Victoria  
Australia  
Tel +61 3 94 16 70 37  
E-Mail: info@indimports.com



Loewe Opta Benelux NV/SA  
Uilenbaan 84  
2160 Wommelgem  
Belgium  
Tel +32-3-2 70 99 30  
E-Mail: ccc@loewe.be



Telion AG  
Rütistrasse 26  
8952 Schlieren  
Switzerland  
Tel +41-44 732 15 11  
E-Mail: infoKD@telion.ch



Hajikyriakos & Sons Ltd.  
121 Prodromos Str.,  
2064 Strovolos/Nicosia  
Cyprus  
Tel +357- 77 77 70 07  
E-Mail: service@hajikyriakos.com.cy



Horn Distribution (CZ) s.r.o.  
Soukalova 2212/6a, Modřany  
143 00 Praha 4  
Czech Republic  
tel.: +420 773 467 646  
E-mail: czechrepublic@horn.eu



Nordio Agency ApS  
Industrivej 2  
Det gamle Rådhus ('Old city hall')  
DK-4683 Rønnede  
Denmark  
Tel.: +45 93 80 52 57  
E-mail: contact@nordio.dk  
www.nordio.dk



Gaplaza S.A.  
Conde de Torroja, 25  
28022 Madrid  
Spain  
Tel +34- 917 48 29 60  
E-Mail: loewe@maygap.com



NSE Service  
Zl'la Tour  
03200 Abrest  
France  
Tel +33 800-94-99-74  
E-Mail: service.fr@loewe.de



Cairn Group Limited  
United Kingdom  
Tel +44 (0) 7494 830377  
E-Mail: sales@cairngroup.tech



Issagogiki Emboriki Ellados S.A.  
321 Mesogion Av.  
152 31 Chalandri-Athens  
Greece  
Tel +30- 210 672 12 00  
E-Mail: christina\_argyropoulou@isembel.gr



Plug&Play Ltd.  
Bednjanska 8,  
10000 Zagreb  
Croatia  
Tel +385 1 4929 683  
E-Mail: info@loewe.hr



Horn Distribution [HU] Kft.  
Ady Endre út 28.  
1191 Budapest  
Hungary  
tel. +36 1 347 00 20  
e-mail: hungary@horn.eu



InSpeedy  
Via Einaudi 2  
20832 Desio (MB)  
Italy  
Tel 0362 306557- 800 69 30 81  
E-Mail: loewe@inspeedy.com



Luxe Genesis Pvt Ltd.  
#552,1st Main, 1st Cross, 8th block  
Koramangala  
560095 Bangalore  
India  
Tel +91 845145123  
E-Mail: luxegenesis@gmail.com



HORN DISTRIBUTION (LT) UAB  
J. Jasinskio g. 16A  
Vilnius 01112  
Lithuania  
Tel +370 64030022  
E-mail: lithuania@horn.eu



Gaplaza S.A.  
Parque Suécia  
Avda. do Forte, 3  
Edifício Suécia I piso 1-2.07  
2790-073 Carnaxide  
Portugal  
Tel +351- 21 942 78 30  
E-Mail: geral.loewe@mayro.pt



Audio Klan Sp. j.  
ul. Gen. Władysława Andersa 12 lok.LU2,  
00-201 Warszawa  
Poland  
Tel (00) 800 4912045  
www.audioklan.pl  
E-Mail: service.pl@loewe.de



Horn Distribution RO S.R.L.  
Str. Fabrica de Glucoză nr. 6-8, Sector 2  
020331 Bucuresti  
Romania  
Tel +40 747077659  
E-mail: romania@horn.eu



Armada Sound LLC  
Nizhegorodkaya str. 29-33, stroniye  
7109052 Moscow  
Russia  
Tel +7 (495) 259 6 259  
E-Mail: asn@armadasound.com



Karma Digital Ltd.  
Valeri Lobanovskyi avenue 14  
03037 Kyiv  
Ukraine  
Tel: +38 (044) 406-65-20  
E-Mail: info@karma.digital



Loewe Technology GmbH

Customer Care Center  
Industriestraße 11  
96317 Kronach, Deutschland  
Tel +49 9261 99-500  
Fax +49 9261 99-515  
E-mail: [we@loewe.de](mailto:we@loewe.de)  
Printed in Germany  
Edition 2, 10.21 MJ/JK/LC

Änderungen vorbehalten  
Subject to modifications  
Wijzigingen voorbehouden  
Sous réserve de modifications  
Con riserva di modifiche  
Reservado el derecho a modificaciones  
Sujeito a alterações  
Возможно внесение изменений